



# KING TONY

*Enjoy your work*

DE  
€

# 2025



# SONDERANGEBOTE

# Die Vision der Marke

Seit 1984 verpflichtet sich die Marke KING TONY®, professionelles Werkzeug auf den Markt zu bringen. Wir sind immer noch auf ein hochwertiges Angebot ausgerichtet und stellen sicher, dass diese Qualität den Ansprüchen unserer gewerblichen Kunden genügt. Jeder Mechaniker möchte seinen Auftrag professionell ausführen. Wenn die Ausführung dann auch noch schnell und reibungslos vonstatten geht, ist das Gefühl der persönlichen Genugtuung noch erheblich größer. So kann man als Mechaniker in jeder Hinsicht von seiner Arbeit profitieren. Daher soll jeder Mechaniker wissen, dass er seine Arbeit schnell, effizient und perfekt ausführen kann, wenn er Profi-Werkzeug von KING TONY® verwendet. Er kann sich auf sein Werkzeug verlassen und seine Arbeit genießen. Um dieses Ziel zu erreichen, bieten wir Werkzeuge an, die einfach zu verwenden, handlich, leistungsstark und zeitsparend sind. Unsere Zukunftsvision: Dass jeder Mechaniker, der KING TONY®-Werkzeug verwendet, seine Arbeit genießt - «Enjoy your work\*». Wenn man gutes Werkzeug verwendet, erzielt man gute Ergebnisse und hat Freude an der Arbeit. Warum sollte das nicht auch auf Sie zutreffen? Mit Profi-Werkzeugen von KING TONY® wird Ihre Arbeit zu einer besonderen Erfahrung.



• Quality • Innovation • Health • Enjoyment\*\*

\*Enjoy your work = genieße Deine Arbeit

\*\*Quality, Innovation, Health, Enjoyment = Qualität, Innovation, Gesundheit, Vergnügen



# Patentiertes Konzept

Unser patentiertes Farbkennzeichnungssystem ist eine durchdachte Innovation für den Werkzeugsektor. Zur einfachen Erkennung der Werkzeuge hat KING TONY® zwei Farben eingeführt: BLAU für metrische Maße und ROT für angelsächsische Maße.



# Genaue Maße

Da wir wissen, wie wichtig genaue Maße für gewerbliche Nutzer sind, bringt KING TONY® ihr ganzes Know-how ein, um die Werkzeugtoleranzen so weit wie möglich zu minimieren.



# Innovationen

Jedes Jahr bringen wir eine große Anzahl optimierter Werkzeuge auf den Markt. KING TONY® wählt die nützlichsten Ideen und findigsten Funktionen, um neue Produkte zu entwickeln, ohne Kompromisse bei der Qualität und dem Preis machen zu müssen. Jede Innovation soll vor allem dem Komfort der Benutzer dienen.



1062 SERIES I-BEAM technology

# Die geforderte Qualität

Unsere Werke liefern nur beste Werkzeuge. Die Firma KING TONY® wendet nämlich ihre eigenen Normen an: Wir liegen mindestens 30 % über den von den DIN-Normen für Werkzeug geforderten Werte, und bei Schlagwerkzeug sogar 50 % über diesen Werten.

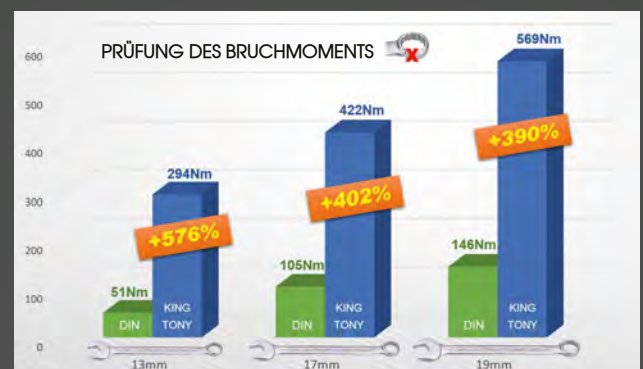

Durchführung durch CETIM (unabhängige Prüfstelle). Prüfung des Bruchmoments von KING TONY® Ring-Maulschlüsseln 13, 17 und 19 mm im Vergleich zu der Norm DIN 3113.

# Sponsoring und Partenariat

Ob Fahrer oder passionierter  
Mechaniker, sie haben die Marke  
KING TONY® ausgewählt, um  
ihnen im Alltag zu helfen und aus  
Reparaturen ein echtes Vergnügen  
zu machen.



**Charlie Herbst  
HC RACING 86**



**Kevin Rohrscheidt - KEEPONRACING**



KING TONY® entwickelt sein  
Image einer professionellen  
Marke im Ausland. Um  
unsere Marktposition zu  
verstärken, erhöhen wir den  
Bekanntheitsgrad unserer  
Marke durch Teilnahme am  
Motorsport.



# Eine wirklich starke Marke

**TATI Team  
Beringer Racing**



Die Marke KING TONY® hat sich auf professionelles Werkzeug spezialisiert und ist „Werkzeug-Experte mit dem besten Dienst“ geworden. Unsere äußerst wirksame Marketing-Strategie beruht auf dem Konzept «Priorität des Kunden», woran wir stets denken.



**Bonduel Racing ASBL**



**Romain Dumas - RD Limited**





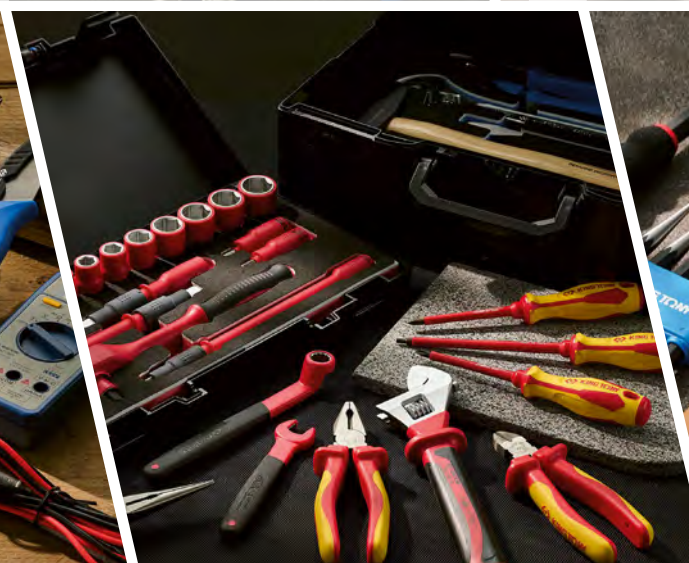
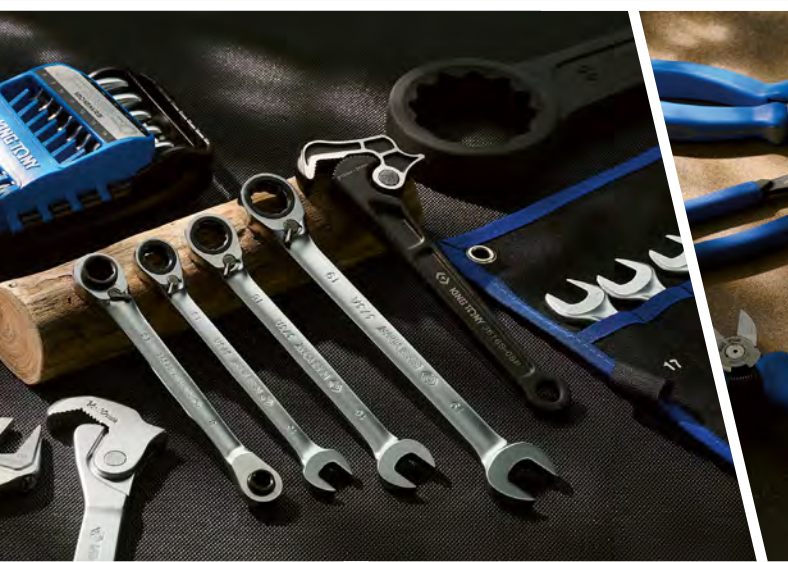



# INHALT

Steckschlüssel .....	8
Kraft-Steckschlüssel .....	20
Druckluft-Kraftschrauber .....	24
Schraubenschlüssel .....	26
Zangen .....	33
Schraubendreher, Winkelschraubendreher, Einsatz-Bits .....	38
Rohrzangen .....	46
Werkzeuge für Strom und Elektronik .....	48
1000 V isolierte Werkzeuge .....	55
 <b>PENTA</b> Elektrische Sicherheitsausrüstung .....	58
Hämmer und Meißel .....	62
Werkstatt-Ausstattungen .....	66
Beleuchtungen .....	70
Möbel und Werkzeugsets .....	74
Drehmoment-Technik .....	112
Abzieher .....	116
KFZ-Werkzeuge .....	124
Hydraulik - Heben .....	140





# UMSCHALTRATSCHEN UND GELENKGRIFFE

## UMSCHALTRATSCHEN

- Zusammensetzung:  
- Körper: Chrom-Vanadium-Stahl (Cr-V);  
- Antrieb: legierter Stahl (Cr-Mo);

- Bearbeitung:  
- Hochglanz-verchromt  
- Antrieb: schwarz-phosphatiert

Min. **30%** über DIN Normen



**2746** 72 mm 1/4" 24€<sup>B</sup>  
**FINGERRATSCH**  
**BIT-HALTER 1/4"**



**276B0225** 87.6 mm 32€<sup>B</sup>  
**1/4" MINI-UMSCHALTRATSCH**

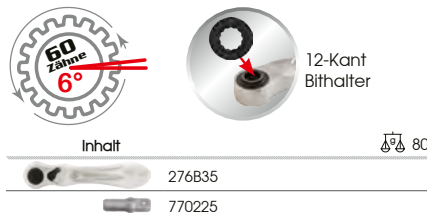

**276B35**  
**770225**



**275245G** 114 mm 31€<sup>B</sup>  
**MINI-UMSCHALTRATSCH**  
**MIT GELENKKOPF UND GELENKGRIF**

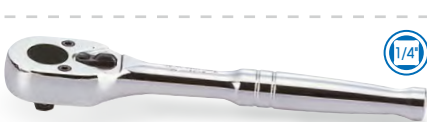

**276955P** 140 mm 22€<sup>B</sup>  
**UMSCHALTRATSCH**



**877932F** 800 mm 199€<sup>B</sup>  
**UMSCHALTRATSCH**



Geschützt gegen das Eindringen von Staub und Kondensation



**277355GS** 140 mm 30€<sup>B</sup>  
**477310GS** 250 mm 34€<sup>B</sup>

**7773GS** 56€<sup>B</sup>  
**1/2" + 1/4" I-BEAM RATSCHENSET MIT VERSIEGELTEM MECHANISMUS**

- Schnelles Auswerfen der Stecknuss
- Stahl-Sicherungskugel
- Umschaltbar
- I-Beam Design
- Rutschfester PP+TPR Griff



**275555G** 140 mm 31€<sup>B</sup>  
**375508G** 200 mm 28€<sup>B</sup>  
**475510G** 250 mm 31€<sup>B</sup>



**377108G** 200 mm 34€<sup>B</sup>  
**277155G** 130 mm 24€<sup>B</sup>  
**477110G** 250 mm 32€<sup>B</sup>



**677820FS** 500 mm 97€<sup>B</sup>  
**UMSCHALTRATSCH**

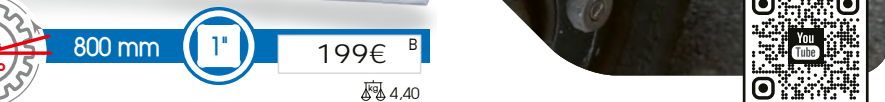





Extrem widerstandsfähig



Teleskopisch



Schnelles Auswerfen der Stecknuss



Stahl-Sicherungskugel



Umschaltbar



Rutschfester PP+TPR Griff

477322GS

89€<sup>B</sup>

1/2" TELESKOPRATSCHHE

Höheres Anzugsdrehmoment bei geringerem Kraftaufwand durch Verlängerung: max. 550mm. Maximale Belastbarkeit von 700 Nm, was weit über dem Qualitätsstandard liegt.



1.28



Geschützt gegen das Eindringen von Staub und Kondensation

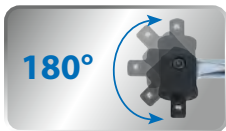

446124G

450 ~ 600 mm



46€<sup>B</sup>

AUSZIEHBARER GELENKGRIF

1.18

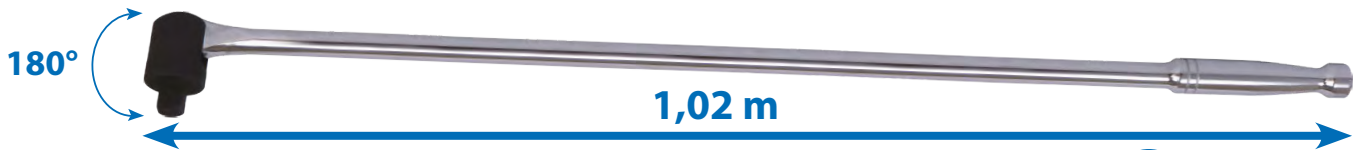

646240P

1020 mm



119€<sup>B</sup>

GELENKGRIF

3.90

846240P

1020 mm



134€<sup>B</sup>

3.95

445318F

445315F

**I-beam**

445315F 375 mm 29€<sup>B</sup>

445318F 450 mm 33€<sup>B</sup>

630

708

Verstärkter U-Kopf

Antrieb drehbar um 180°

Stahl-Sicherungskugel

I-Beam Design

New

3 TLG.

↓20%

4886

3884

2883

9403PP

**VERGRÖßERUNGS-ADAPTERSET, EXTRA DÜNN, MAGNETISCH**

Ideal, wenn der Platz begrenzt ist oder ein normaler Adapter nicht passt. Der Adapter ist mit einem Magnet ausgestattet, der einen perfekten Halt der Stecknüsse ermöglicht. Extra dünnes Design (-20% im Vergleich zu einem Standardmodell).

35,60€<sup>B</sup>

0.15

**Inhalt**

		L mm	
	2883	1/4" F x 3/8" M	14,5
	3884	3/8" F x 1/2" M	19
	4886	1/2" F x 3/4" M	28

**Cr-Mo**

300 g

Steckschlüssel nicht verwendbar mit Schlagschrauben.



1.31

**78106** 29€<sup>B</sup>

**1/4", 3/8", 1/2" UND 3/4" ADAPTERKOFFER**

Inhalt	F	M
2813	1/4" →	3/8"
4813	1/2" →	3/8"
3812	3/8" →	1/4"
4816	1/2" →	3/4"
3814	3/8" →	1/2"
6814	3/4" →	1/2"



**2793** 31 mm 10€<sup>B</sup>

**KARDANGELENK 1/4"** 18

**4793** 59 mm 10€<sup>B</sup>

**KARDANGELENK 1/2"** 125

20° Abweichungswinkel  
Kurze Version für schwer zugängliche Stellen  
Verchromte und polierte Ausführung  
Universalgelenk mit Kugelkopf und 6-Kantverriegelung.

**VERLÄNGERUNGEN**



6° Schwenkwinkel für leichten Zugriff



**229304** 100 mm 6,50€<sup>B</sup>

45

**229306** 150 mm 7,70€<sup>B</sup>

140

**625104** 100 mm 14,80€<sup>B</sup>

400

**625108** 200 mm 20,90€<sup>B</sup>

730

**625116** 400 mm 29,70€<sup>B</sup>

1.36



**422118** 450 mm 18,50€<sup>B</sup>

550

**422124** 600 mm 22€<sup>B</sup>

680

**422130** 750 mm 32€<sup>B</sup>

860

**422136** 900 mm 34€<sup>B</sup>

1.03

**New**



**3 TLG.**

**3893EW** 340 mm 89€<sup>B</sup>

**VERLÄNGERUNG FÜR 1/4" UND 3/8" RATSCHEN**

Die Verlängerung erleichtert die Arbeit in engen Räumen. Geliefert mit zwei austauschbaren Antriebsquadraten von 1/4" und 3/8". Der Kettenantriebsmechanismus verbessert die Haltbarkeit und die Arbeitsgeschwindigkeit. Entwickelt, um sich von der Arbeitszone zu verlagern und so das Anziehen oder Lösen zu erleichtern. Maximales zulässiges Drehmoment: 130 Nm (96 ft lb).

410

**STECKSCHLÜSSEL UND -LEISTEN**

UNBEGRENZTE GARANTIE

CHROM VANADIUM STAHL



Kautschuk-Farbring auf allen 1/2", 3/4" und 1" Steckschlüsseln



METRISCH

Min. 30% über DIN Normen



ZOLL

ANSI Normen

**DENKEN SIE DARAN!**



**11 TLG.**

**91000M** 17,50€<sup>B</sup>

**1/2" 6-KANT MAGNETEINSÄTZE FÜR METRISCHE STECKNÜSSE**

42



Für metrische 6-Kant oder 12-Kant Stecknüsse.

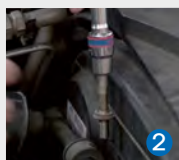

**22 TLG.**

**P91000M** 54€<sup>B</sup>

790

4335M : 8, 10, 11, 12, 13, 14, 15, 16, 17, 18, 19

+ 91000M : 8, 10, 11, 12, 13, 14, 15, 16, 17, 18, 19







2330S : 5/32", 3/16", 7/32", 1/4", 9/32", 5/16", 11/32", 3/8", 7/16", 15/32", 1/2"

**2011SR**    
 11 TLG. 19€<sup>B</sup>  
 620





2033 : T8, T9, T10, T15, T20, T25, T27, T30, T40

**2109PR**    
 9 TLG. 18€<sup>B</sup>  
 170





2033 : T8, T9, T10, T15, T20, T25, T27, T30, T40 - 2275M : E4, E5, E6, E7, E8

**2114TR**    
 14 TLG. 26€<sup>B</sup>  
 300



2035 : H3, H4, H5, H6, H7, H8, H10

**2127PR**    
 7 TLG. 14€<sup>B</sup>  
 150



2035S : H1/8, H5/32, H3/16, H7/32, H1/4, H5/16, H3/8

**2127SR**    
 7 TLG. 16€<sup>B</sup>  
 150





2335M : 4, 5, 6, 7, 8, 9, 10, 11, 13

**2509MR**    
 9 TLG. 11,60€<sup>B</sup>  
 200



3023 : T15, T20, T25, T27, T30, T40, T45, T50

**3118PR**    
 8 TLG. 36€<sup>B</sup>  
 340



3375M : E4, E5, E6, E7, E8, E11 - 4375M : E10, E12, E14, E16, E18, E20

**7113PR**     
 12 TLG. 40€<sup>B</sup>  
 350





4330S : 3/8", 7/16", 1/2", 9/16", 11/16", 3/4", 13/16", 7/8"

**4010SR**    
 8 TLG. 26€<sup>B</sup>  
 640





402B : M16 - 4026 : M8, M10, M12, M14

**4105PR**    
 5 TLG. 37€<sup>B</sup>  
 570





4025 : H6, H7, H8, H10, H12, H14, H17, H19

**4108PR10**    
 8 TLG. 41€<sup>B</sup>  
 960





4335M : 10, 12, 13, 14, 17, 19, 21, 22

**4510MR**    
 8 TLG. 25€<sup>B</sup>  
 640





4049 : M9, M10, M12, M13, M14, M16

**4116PR**    
 6 TLG. 67€<sup>B</sup>  
 380



DIN 3120



**6023**

	 mm	 L mm		
602360	60	80	250	16€ <sup>B</sup>
602370	70	80	255	16€ <sup>B</sup>
602380	80	80	320	22€ <sup>B</sup>
602390	90	80	330	23€ <sup>B</sup>
6023A0	100	80	349	23€ <sup>B</sup>



DIN 7422



**6025**

	 mm	 L mm		
602514	H14	80	258	12,50€ <sup>B</sup>
602517	H17	80	269	12,50€ <sup>B</sup>
602519	H19	80	278	12,50€ <sup>B</sup>
602522	H22	80	359	14,50€ <sup>B</sup>



DIN 3124

**6235M**



	 mm	 L mm		
623549M	49	95	1035	34,70€ <sup>B</sup>
623555M	55	95	1153	57,60€ <sup>B</sup>
623560M	60	100	1662	73,30€ <sup>B</sup>
623565M	65	100	1613	73,30€ <sup>B</sup>
623570M	70	100	1766	73,30€ <sup>B</sup>

Entdecken Sie die ganze 6235M Serie.  
 17 mm → 70 mm



DIN 3124

**6330M**

	 mm	 L mm		
633029M	29	52	261	11,90€ <sup>B</sup>
633050M	50	72	889	23,90€ <sup>B</sup>

Entdecken Sie die ganze 6230M Serie.  
 17 mm → 70 mm



# STECKSCHLÜSSEL-KOFFER

CHROM  
VANADIUM  
STAHL



Kautschuk-Farbring auf allen  
1/2", 3/4" und 1" Steckschlüsseln



METRISCH

Min. **30%** über DIN  
Normen



ZOLL

ANSI Normen



25  
TLG.

**2525MRE**

1/4"

38,20€<sup>B</sup>

203 x 93 x 43 mm

Inhalt 0.55

	2335M	4, 4.5, 5, 5.5, 6, 7, 8, 9, 10, 11, 12, 13
	1025P	PH2, PH2
	1025H	H5, H6
	1025T	T10, T15, T20, T25, T30, T40
	2142	222104
	277155G	



26  
TLG.

**2526SR02**

1/4"

72€<sup>B</sup>

244 x 118 x 37 mm

Inhalt 1.38

	2335S	5/32", 3/16", 7/32", 1/4", 9/32", 5/16", 11/32", 3/8", 7/16", 15/32", 1/2"
	2235S	5/32", 3/16", 7/32", 1/4", 9/32", 5/16", 11/32", 3/8", 7/16", 1/2"
	222102, 222104	
	275555G	2792 2813



31  
TLG.

**2531MR03**

1/4"

87€<sup>B</sup>

280 x 130 x 41 mm

Inhalt 1.60

	2335M	4, 4.5, 5, 6, 7, 8, 9, 10, 11, 12, 13
	2033	T8, T9, T10, T15, T20, T25, T27, T30
	2035	H3, H4, H5, H6, H8, H10
	275555G	257145
	2792	2179DF
	222103, 222106	



39  
TLG.

**2539MRV04**

1/4"

69€<sup>B</sup>

199 x 161 x 56 mm

Inhalt 1.25

	2335M	5, 6, 7, 8, 9, 10, 11, 12, 13, 14
	1025S	4.0 x 0.5, 5.5 x 0.8, 6.5 x 1.2
	1025P	PH1, PH2
	1025Z	PZ2
	1025U	T7H, T8H, T9H, T10H, T15H, T20H, T25H, T27H, T30H, T40H
	1025H	H1.5, H2, H2.5, H3, H4, H5, H6
	1317012PN	PH1 PH2
	1317046SN	4.0 6.0
	1317057SN	5.0 7.0
	770225	215506
	2155DF	



39  
TLG.

**ATOM  
Serie**



IP51 I-beam

**2539MR01AM**

1/4"

78€<sup>B</sup>

175 x 98.5 x 55 mm

Inhalt 0.86

	2335M	5, 5.5, 6, 7, 8, 9, 10, 11, 12, 13, 14
	1025P	PH1, PH2, PH3
	102512P	PH2
	1025Z	PZ1, PZ2, PZ3
	1025T	T10, T15, T20, T25, T27, T30, T40
	1025S	4.0, 5.0, 6.0
	1025H	H2.5, H3, H4, H5, H6
	277355GS	
	2176DF	
	2141	2793 222102, 222104



44  
TLG.

**2044SRE**

1/4"

109€<sup>B</sup>

**2544SRE**

1/4"

84€<sup>B</sup>

BEGRENZTE MENGE

KOFFER 820002K (389 x 185 x 66 mm)  
EVAWAVE #10 (375 x 140 mm)

Inhalt 1.62

	2044SRE		2330S	5/32", 3/16", 7/32", 1/4", 9/32", 5/16", 11/32", 3/8", 7/16", 15/32", 1/2"
	2544SRE		2335S	5/32", 3/16", 7/32", 1/4", 9/32", 5/16", 11/32", 3/8", 7/16", 15/32", 1/2"
			2235S	5/32", 3/16", 7/32", 1/4", 9/32", 5/16", 11/32", 3/8", 7/16", 1/2"
			5025H	H3/64", H1/16", H5/64", H3/32", H7/64", H1/8", H9/64", H5/32"
			1025S	3.0, 4.5, 5, 6.5, 8
			1025P	PH0, PH1, PH2, PH3
				222302, 222304
			275206G	2792 2142
			2178DF	

\*Unbegrenzte Garantie, ausgenommen 1/4" Schraubbits.

Gültig vom 01/01/2025 bis zum 31/12/2025. Unverbindliche Preisempfehlung in Euro ohne MwSt. Abbildung ohne Gewähr.





**New** 47 TLG.

**2547MREB** 82€<sup>B</sup>

150 x 106 x 83 mm

**1/4" STECKSCHLÜSSEL-SET, METRISCH**

Inhalt	1.0
2335M	4, 4.5, 5, 5.5, 6, 7, 8, 9, 10, 11, 12, 13, 14
2375M	E4, E5, E6, E7, E8, E10
2031	PH1, PH2, PH3
2032	3.5, 4, 5.5, 6.5, 8
2033	T8, T9, T10, T15, T20, T25, T27, T30, T40
2035	H3, H4, H5, H6, H8
2038	PZ1, PZ2
2813	1/4" F x 3/8" M
770250	1/4"
770350	3/8"
770450	1/2"

**New** 51 TLG.

**2551MR03** 84€<sup>B</sup>

**1/4" STECKSCHLÜSSEL-SET MIT ZUBEHÖR**

244 x 118 x 37 mm

Inhalt	1.3
2335M	4, 4.5, 5, 5.5, 6, 7, 8, 9, 10, 11, 12, 13, 14
1025S	3.0, 4.0, 5.0, 6.0
1025P	PH1, PH2, PH2, PH3
1025Z	PZ1, PZ2, PZ2, PZ3
1025T	T10, T15, T20, T25, T27, T30, T40
1025U	T10H, T15H, T20H, T25H, T27H, T30H, T40H
1025H	H3, H4, H5, H6
222302, 222304	
275555G	2176DF
2792	770225 75363 2813

72 TLG.

**2572MRE** 164€<sup>B</sup>

KOFFER 820003K (389 x 230 x 66 mm)  
EVAWAVE #8 (375 x 187 mm)

Inhalt	2.06
2335M	4, 5, 6, 7, 8, 9, 10, 11, 12, 13, 14
2235M	6, 7, 8, 9, 10, 11, 12, 13
2375M	E4, E5, E6, E7, E8
2033	T8, T9, T10, T15, T20, T25, T27, T30, T40
2035	H3, H4, H5, H6
2037	T20, T25, T30, T40
1025P	PH0, PH1, PH2, PH3
1025Z	PZ1, PZ2, PZ3
1025H	H3, H4, H5, H6
1025T	T10, T15, T20, T25, T27, T35, T40
1025U	T15H, T20H, T25H, T27H, T30H, T40H
222302, 222304	
277355GS	2746
2178DF	2792 2142

91 TLG.

**5092CR** 199€<sup>B</sup>

445 x 187 x 50 mm

Inhalt	4.4
2335M	4, 4.5, 5, 5.5, 6, 7, 8, 9, 10, 11, 12, 13
2335S	5/32", 3/16", 7/32", 1/4", 9/32", 5/16", 11/32", 3/8", 7/16", 1/2"
2235M	4, 4.5, 5, 5.5, 6, 7, 8, 9, 10, 11, 12, 13
2235S	5/32", 3/16", 7/32", 1/4", 9/32", 5/16", 11/32", 3/8", 7/16", 1/2"
3330M	8, 9, 10, 11, 12, 13, 14, 15, 16, 17, 18, 19, 20, 21, 22
2015SX	1/8, 3/16, 7/32, 1/4, 5/16, 3/8
2015MX	H3, H4, H5, H6, H8, H10
2011X	PH1, PH2, PH3, PH4
1115	H1.5, H2, H2.5 2561
376908F	257145 245205F 2179DF 3792
3812	363516 222102, 222104 322103, 322106 3840

**New** 48 TLG.

**2549MREB** 94€<sup>B</sup>

150 x 106 x 83 mm

**1/4" STECKSCHLÜSSEL-SET, METRISCH**

Inhalt	1.28
2335M	4, 4.5, 5, 5.5, 6, 7, 8, 9, 10 (x2), 11, 12, 13, 14
2235M	4, 4.5, 5, 5.5, 6, 7, 8, 9, 10, 11, 12, 13, 14
2275M	E4, E5, E6, E7, E8
2375M	E4, E5, E6, E7, E8, E10
2031	PH1, PH2
2032	4, 5.5
2035	H3, H4, H5, H6, H8
222102	

36 TLG.

**3534MR01** 115€<sup>B</sup>

372 x 153 x 40 mm

Inhalt	3.1
3335M	6, 7, 8, 9, 10, 11, 13, 14, 17, 19
3375M	E4, E5, E6, E7, E8, E10, E12, E14, E16, E18
3023	T8, T9, T10, T15, T20, T25, T27, T30, T40, T45
375508G	3452 3792
357108	322103, 322106

23 TLG.

**3523MRE09** 99€<sup>B</sup>

KOFFER 820002K (389 x 185 x 66 mm)  
EVAWAVE #10 (375 x 140 mm)

Inhalt	2.43
3335M	6, 7, 8, 9, 10, 11, 12, 13, 14, 15, 16, 17, 19, 21, 22, 23, 24
375508G	
329303, 329306	
445215F	3792
345208G	357108

\* Unbegrenzte Garantie, ausgenommen 1/4" Schraubbits.

Gültig vom 01/01/2025 bis zum 31/12/2025. Unverbindliche Preisempfehlung in Euro ohne MwSt. Abbildung ohne Gewähr.



20  
TLG.

**7120PR**  $\frac{3}{8}$ "  $\frac{1}{2}$ " **63€** <sup>B</sup>

296 x 130 x 41 mm

Inhalt

1.79

- 3375M E6, E7, E8, E10
- 4375M E12, E14, E16, E18, E20
- 3023 T10, T15, T20, T25, T27
- 4023 T30, T40, T45, T50, T55
- 4813



60  
TLG.

**7560MRE**  $\frac{1}{4}$ "  $\frac{1}{2}$ " **263€** <sup>B</sup>

**7560MRE01**  $\frac{1}{4}$ "  $\frac{1}{2}$ " **263€** <sup>B</sup>

KOFFER 820011K ( 422 x 372 x 92mm)  
EVAWAVE #9 (375 x 280 mm)

Inhalt

6.24

- 2335M 4, 5, 5.5, 6, 7, 8, 9, 10, 11, 12, 13, 14
- 4335M 10, 11, 13, 14, 15, 16, 17, 18, 19, 20, 21, 22, 24, 27, 30, 32
- 1025S 3, 4.5, 5, 6.5, 8
- 1025P PH0, PH1, PH2, PH3
- 1025Z PZ1, PZ2, PZ3
- 1025U T10, T15, T20, T25, T27, T30, T40
- 222302, 222304
- 425105, 425106 2745
- 7560MRE** 475510G
- 7560MRE01** 477110G
- 276A04G 213312DF
- 445215F 457212
- 2813 2792 4791 2142



62  
TLG.

**9564MR01**  $\frac{1}{4}$ "  $\frac{3}{8}$ "  $\frac{1}{2}$ " **268€** <sup>B</sup>

476 x 282 x 57 mm

Inhalt

7.45

- 4335M 12, 13, 14, 15, 16, 17, 18, 19, 20, 21, 22, 23, 24, 27, 30, 32
- 3335M 8, 9, 10, 11, 12, 13, 14, 15, 17, 19
- 2335M 4, 4.5, 5, 6, 7, 8, 9, 10, 11, 12
- 3235M 10, 13, 17, 19
- 3375M E10, E12, E14, E16, E18
- 3023 T20, T25, T27, T30, T40
- 3665 16, 20, 8
- 425106 222104
- 475510G 375508G 275555G 457212
- 2792 3792 4791



\* Unbegrenzte Garantie, ausgenommen 1/4" Schraubbits.

Gültig vom 01/01/2025 bis zum 31/12/2025. Unverbindliche Preisempfehlung in Euro ohne MwSt. Abbildung ohne Gewähr.





55  
TLG.

**7555MRE10** 1/4" 1/2" 168€<sup>B</sup>

KOFFER 820003K (389 x 230 x 66 mm)  
EVAWAVE #8 (375 x 187 mm)

Inhalt		3.80
2335M	5.5, 6, 7, 8, 9, 10, 11, 12, 13, 14	
4335M	10, 11, 12, 13, 14, 15, 16, 17, 18, 19, 21, 22, 24, 27, 30, 32	
1025S	4.5, 6.5, 8	
1025P	PH1, PH2, PH3	
1025Z	PZ1, PZ2, PZ3	
1025U	T10, T15, T20, T25, T27, T30, T40	
1025H	H3, H4, H5, H6, H7	
275555G	475510G	
2178DF	2792 2142	
222102, 222104	422305	



Passende EVAWAVE Module für die Schubladen der Werkzeugwagen



81  
TLG.

**7581MRO1** 1/4" 1/2" 316€<sup>B</sup>

422 x 360 x 110 mm

Inhalt		7.14
2335M	4, 4.5, 5, 5.5, 6, 7, 8, 9, 10, 11, 12, 13	
4335M	10, 11, 12, 13, 14, 15, 17, 19, 22, 24	
4635	16, 20, 8	
1025H	H3, H4, H5, H6, H7, H8	
1025T	T20, T25, T30, T40	
1060	6, 7, 8, 10, 12, 13, 14, 15, 17, 19	
1120MR	H1.5, H2, H2.5, H3, H4, H5, H6, H8, H10	
1147R	T10H, T15H, T20H, T25H, T27H, T30H, T40H	
1421	PH1 x 80, PH2 x 100	
1422	4 x 100, 5.5 x 125, 6.5 x 150	
276A04G	475510G	
222104	425105	
2792	4791 75060	
631106	611106	
651610C		
7610405	7621505 7640406	
782150OS	79831	
9DC22		



110  
TLG.

**7511MR** 1/4" 1/2" 244€<sup>B</sup>

422 x 275 x 85 mm

Inhalt		6.9
2335M	4, 4.5, 5, 5.5, 6, 7, 8, 9, 10, 11, 12, 13, 14	
2235M	6, 7, 8, 9, 10, 11, 12, 13	
2375M	E4, E5, E6, E7, E8	
4235M	14, 15, 17, 19, 22	
4335M	10, 11, 12, 13, 14, 15, 16, 17, 18, 19, 20, 21, 22, 24, 27, 30, 32	
4375M	E10, E11, E12, E14, E16, E18, E20, E24	
4635	16, 20, 8	
2031	PH1, PH2	2038 PZ1, PZ2
2032	4, 5.5, 6.5	
2033	T8, T10, T15, T20, T25, T27, T30	
2035	H3, H4, H5, H6	
1836P	PH3, PH4	1836H H14
1836S	8x1.2, 10x1.6, 12x2.0	
1832T	T40, T45, T50, T55, T60	
1832H	H7, H8, H10, H12	
1836Z	PZ3, PZ4	
1125M	1.5, 2, 2.5	
277155G	477110G	
2745	2178DF 2792 4791	
222102, 222104	425105	
4222	3824	
770225	414810S	



103  
TLG.

**7503MRO1** 1/4" 1/2" 358€<sup>B</sup>

422 x 360 x 110 mm

Inhalt		9.24
2335M	4, 4.5, 5, 5.5, 6, 7, 8, 9, 10	
4335M	8, 9, 10, 11, 12, 13, 14, 15, 16, 17, 18, 19, 20, 21, 22, 23, 24, 27, 30, 32	
4635	16, 20, 8	
2375M	E4, E5, E6, E7, E8, E10	
4375M	E11, E12, E14, E16, E18	
1025T	T15, T20, T25, T27, T30, T40, T45, T50	
1025H	H2, H2.5, H3, H4, H5, H6, H7, H8, H10	
1025M	M4, M5, M6, M8, M10	
2221	75, 150	
4251	125, 250	
4223	55	
1062	8, 10, 11, 12, 13, 14, 15, 16, 17, 18, 19, 21, 22, 24	
1930	8x10, 11x13, 12x14, 17x19	
1421	PH1 x 80, PH2 x 100	
1422	5.5 x 125, 6.5 x 150	
277155G	477110G	
257145	457210	
2178DF		
2792	4791 2142	
361108R	611107	
	212826	

\* Unbegrenzte Garantie, ausgenommen 1/4" Schraubbits.

Gültig vom 01/01/2025 bis zum 31/12/2025. Unverbindliche Preisempfehlung in Euro ohne MwSt. Abbildung ohne Gewähr.





**9**  
TLG.

198 x 105 x 32 mm

Inhalt 1.03

T20, T25, T27, T30, T40, T45, T50, T55, T60

**4109PR** **55€** <sup>B</sup>



**9**  
TLG.

198 x 105 x 32 mm

Inhalt 1.13

T20, T25, T27, T30, T40, T45, T50, T55, T60

**4119PR** **60€** <sup>B</sup>



**9**  
TLG.

198 x 105 x 32 mm

Inhalt 1.03

H3, H4, H5, H6, H7, H8, H10, H12, H14

**4110PR** **55€** <sup>B</sup>



**9**  
TLG.

198 x 105 x 32 mm

Inhalt 1.38

H4, H5, H6, H7, H8, H10, H12, H14, H17

**4120PR** **60€** <sup>B</sup>



**21**  
TLG.

**4321MRE** **139€** <sup>B</sup>

KOFFER 820003K (389 x 230 x 66 mm)  
EVAWAVE #8 (375 x 187 mm)

Inhalt 4.5

4335M 10, 11, 12, 13, 14, 15, 16, 17, 18, 19, 21, 22, 24, 27, 30, 32

477910B 412111G

458312 425110 4791



**23**  
TLG.

**4523MRE01** **129€** <sup>B</sup>

KOFFER 820003K (389 x 230 x 66 mm)  
EVAWAVE #8 (375 x 187 mm)

Inhalt 3.88

4335M 8, 9, 10, 11, 12, 13, 14, 15, 16, 17, 18, 19, 21, 22, 24, 27, 30, 32

425105, 425110 4791

477110G 457212

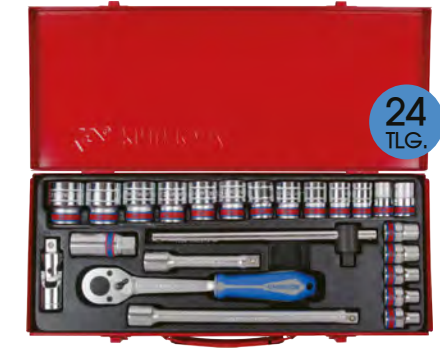

**24**  
TLG.

**4528SR** **159€** <sup>B</sup>

445 x 187 x 50 mm

Inhalt 5.3

4335S 3/8", 7/16", 15/32", 1/2", 9/16", 19/32", 5/8", 11/16", 3/4", 25/32", 13/16", 7/8", 15/16", 1", 1-1/16", 1-1/8", 1-3/16", 1-1/4"

4635 20.8

425105, 425110 4791

477910G 457212



**24**  
TLG.

**4533SR** **169€** <sup>B</sup>

445 x 187 x 50 mm

Inhalt 5.7

4335S 5/16", 3/8", 7/16", 15/32", 1/2", 9/16", 9/32", 5/8", 11/16", 3/4", 25/32", 13/16", 7/8", 15/16", 1", 1-1/16", 1-3/16", 1-1/4"

4635 20.8

422302

477910B 412111G

457310 458312



**20**  
TLG.

**4220MR** **124€** <sup>B</sup>

445 x 135 x 50 mm

Inhalt 3.83

4330MR 8, 9, 10, 11, 12, 13, 14, 15, 16, 17, 18, 19, 21, 22, 24, 27

475510G 4791

457210 425105, 425110



**New**

**25**  
TLG.

**4335MR01** **225€** <sup>B</sup>

422 x 372 x 92 mm

Inhalt 6.2

4235M 8, 9, 10, 11, 12, 13, 14, 15, 16, 17, 18, 19, 20, 21, 22, 23, 24, 25, 26, 27, 28, 29, 30, 32, 36



**24**  
TLG.

**4526MR03** **169€** <sup>B</sup>

**4526MR04** **169€** <sup>B</sup>

445 x 187 x 50 mm

Inhalt 5.7

4335M 8, 10, 11, 13, 14, 15, 16, 17, 18, 19, 20, 21, 22, 23, 24, 27, 30, 32

425105, 425110

4526MR03 477910G

4526MR04 475510G

445215F 457212 4791





24  
TLG.



**4524MRV04K**

1/2"

219€<sup>B</sup>

KOFFER 820003K (389 x 230 x 66 mm), EVAWAVE #8 (375 x 187 mm).

Inhalt 5.08

- 4335M 8, 10, 11, 12, 13, 14, 15, 16, 17, 18, 19, 21, 22, 23, 24, 27, 28, 30, 32
- 425105, 425110 477322GS 4793 457212



24  
TLG.

**4026MR03** 1/2" 169€<sup>B</sup>

**4026MR04** 1/2" 157€<sup>B</sup>

**4026SR03** 1/2" 169€<sup>B</sup>

445 x 187 x 50 mm

Inhalt 5.95

**4026MR03 / 4026MR04**

- 4330M 8, 10, 11, 13, 14, 15, 16, 17, 18, 19, 20, 21, 22, 23, 24, 27, 30, 32

**4026SR03**

- 4330S 5/16", 3/8", 7/16", 15/32", 1/2", 9/16", 19/32", 5/8", 11/16", 3/4", 25/32", 13/16", 7/8", 15/16", 1", 1-1/16", 1-3/16", 1-1/4"

- 425105, 425110

- 4026MR03** 477910G
- 4026SR03** 475510G

- 4026MR04** 475510G

- 445215F 457212 4791



27  
TLG.

BEGRENZTE MENGE

**4527MRE01** 1/2" 199€<sup>B</sup>

**4527MRE02** 1/2" 199€<sup>B</sup>

KOFFER 820011K (422 x 372 x 92 mm)  
EVAWAVE #9 (375 x 280 mm)

Inhalt 5.95

- 4335M 8, 9, 10, 11, 12, 13, 14, 15, 16, 17, 18, 19, 21, 22, 23, 24, 27, 29, 30, 32

- 4527MRE01**
- 4527MRE02**

- 425105, 425110

- 445215F 4791

- 457212 458110



32  
TLG.

**4532MRE10** 1/2" 229€<sup>B</sup>

KOFFER 820011K (422 x 372 x 92 mm)  
EVAWAVE #9 (375 x 280 mm)

Inhalt 6.34

- 4335M 8, 9, 10, 11, 12, 13, 14, 15, 16, 17, 18, 19, 20, 21, 22, 23, 24

- 4235M 10, 13, 16, 17, 18, 19, 21, 22, 24

- 425105, 425110

- 477310GS

- 445315F

- 457212 4791



**New**

27  
TLG.

**4557MR** 1/2" 119€<sup>B</sup>

294 x 221 x 66 mm

Inhalt 3.69

- 4335M 8, 9, 10, 11, 12, 13, 14, 15, 16, 17, 18, 19, 20, 21, 22, 23, 24, 25, 26, 27, 28, 29, 30, 32, 33, 34, 36







17  
TLG.

**6318MR10**  $\frac{3}{4}$ " 299€<sup>B</sup>

422 x 372 x 92 mm

Inhalt 11

- 6335M 22, 24, 27, 29, 30, 32, 33, 35, 36, 38, 41, 46, 50
- 625104, 625108
- 677920F 657220



46  
TLG.

**4546MRE02**  $\frac{1}{2}$ " 289€<sup>B</sup>

KOFFER 820011K (422 x 372 x 92 mm)  
EVAWAVE #9 (375 x 280 mm)

Inhalt 7.14

- 4335M 8, 9, 10, 11, 12, 13, 14, 15, 16, 17, 18, 19, 20, 21, 22, 23, 24
- 4023 T20, T25, T27, T30, T40, T45, T50, T55, T60
- 4025 H4, H5, H6, H7, H8, H10, H12, H14, H17, H19
- 4026 M8, M10, M12, M14
- 425105, 425110
- 477310GS 445315F
- 457212 4791



33  
TLG.

**4034MR03**  $\frac{1}{2}$ " 228€<sup>B</sup>

Inhalt

- 4034MR03**
- 4330M 8, 9, 10, 11, 12, 13, 14, 15, 16, 17, 18, 19, 20, 21, 22, 23, 24, 25, 26, 27, 28, 29, 30, 32
  - 4635 16
  - 4630 20.8
  - 425103, 425105, 425110
  - 475510G 4791 445218F 457212

**4534MR03**  $\frac{1}{2}$ " 229€<sup>B</sup>

8.2

- 4534MR03**
- 4335M 8, 9, 10, 11, 12, 13, 14, 15, 16, 17, 18, 19, 20, 21, 22, 23, 24, 25, 26, 27, 28, 29, 30, 32
  - 4635 16, 20.8

476 x 282 x 57 mm



42  
TLG.

**4042CR02**  $\frac{1}{2}$ " 234€<sup>B</sup>

476 x 282 x 57 mm

Inhalt 8.5

- 4330M 10, 11, 12, 13, 14, 15, 16, 17, 18, 19, 20, 21, 22, 23, 24, 27, 30, 32
- 4330S 5/16", 3/8", 7/16", 1/2", 9/16", 19/32", 5/8", 11/16", 3/4", 25/32", 13/16", 7/8", 15/16", 1", 1-1/16", 1-1/8", 1-3/16", 1-1/4"
- 425105, 425110
- 477910G 457212 445218F 4791



16  
TLG.

**6316MR**  $\frac{3}{4}$ " 319€<sup>B</sup>

537 x 177 x 78 mm

Inhalt 14.0

- 6335M 21, 22, 23, 24, 27, 30, 32, 36, 38, 41, 46, 50
- 625108, 625116
- 677920F 657220





17  
TLG.

**6317MR**

3/4"

339€<sup>B</sup>

537 x 177 x 78 mm

Inhalt

14.9

6335M 17, 19, 21, 22, 24, 27, 30, 32, 34, 36, 41, 46, 50, 55

625104, 625108, 625116 677920F



23  
TLG.

**6323MR01**

3/4"

329€<sup>B</sup>

537 x 177 x 78 mm

Inhalt

17.7

6335M 17, 19, 21, 22, 23, 24, 26, 27, 28, 29, 30, 32, 33, 34, 35, 36, 38, 41, 42

625108, 625116 672420F 657220



23  
TLG.

**6023MR**

399€<sup>B</sup>

**6023SR**

419€<sup>B</sup>

537 x 177 x 78 mm

Inhalt

17.1

**6023MR**  
6330M 21, 22, 23, 24, 26, 27, 28, 29, 30, 32, 34, 35, 36, 38, 41, 46, 50

**6023SR**  
6330S 7/8", 15/16", 1", 1-1/16", 1-1/8", 1-3/16", 1-1/4", 1-5/16", 1-3/8", 1-7/16", 1-1/2", 1-9/16", 1-5/8", 1-3/4", 1-13/16", 1-7/8", 2"

625104, 625108, 625116 677920F 657220 6791



24  
TLG.

**6224CR**

3/4"

399€<sup>B</sup>

537 x 177 x 78 mm

Inhalt

18.7

6330M 22, 24, 27, 30, 32, 36, 38, 41, 46, 50

6330S 1", 1-1/8", 1-1/4", 1-5/16", 1-3/8", 1-7/16", 1-1/2", 1-5/8", 1-3/4", 2"

625108, 625116 677920F 657220



25  
TLG.

**6325MR01**

3/4"

429€<sup>B</sup>

537 x 177 x 78 mm

Inhalt

18.7

6335M 19, 21, 22, 23, 24, 26, 27, 28, 29, 30, 32, 34, 35, 36, 38, 41, 46, 50, 55

625104, 625108, 625116 677820FS 657220 6791



14  
TLG.

**8015MR**

1"

649€<sup>B</sup>

660 x 205 x 108 mm

Inhalt

26.7

8330M 36, 41, 46, 50, 55, 60, 65, 70, 75, 80

825108, 825116 877932F 857225





# KRAFT-STECKSCHLÜSSEL

CHROM  
MOLYBDÄN  
STAHL

METRISCH

Min. **50%** über DIN Normen

ZOLL

ANSI Normen

## KRAFTADAPTER

Sicherheit durch Kugelarretierung

29 mm

1/2" → → 3/4"

**4866P** 1/2" → 3/4" 11,70€<sup>B</sup>

**VERGRÖßERER**

1/2" Eingangsvierkant. Für 3/4" Kraft-Steckschlüssel.

Sicherheit durch Kugelarretierung

38 mm

3/4" → → 1/2"

**6874P** 3/4" → 1/2" 15,40€<sup>B</sup>

**REDUZIERER**

3/4" Eingangsvierkant. Für 1/2" Kraft-Steckschlüssel. Max. Drehmoment: 512 Nm.

Sicherheit durch Kugelarretierung

44 mm

3/4" → → 1/2"

**6864P** 3/4" → 1/2" 18€<sup>B</sup>

**REDUZIERER**

3/4" Eingangsvierkant. Für 1/2" Kraft-Steckschlüssel. Max. Drehmoment: 512 Nm.

Sicherheit durch Kugelarretierung

1" → → 3/4"

**8866P** 1" → 3/4" 19€<sup>B</sup>

**REDUZIERER**

1" Eingangsvierkant. Für 3/4" Kraft-Steckschlüssel. Max. Drehmoment: 1412 Nm.

## VERLÄNGERUNGEN

Sicherheit durch Kugelarretierung

**626010P** 250 mm 3/4" 39€<sup>B</sup>

**626013P** 330 mm 3/4" 52€<sup>B</sup>

Auch auf der Steckleiste erhältlich!

**10 TLG.**

**4269MS** 1/2" 90€<sup>B</sup>

Inhalt  $\frac{1}{2.8}$

42690890	(90 Nm)
426908A0	(100 Nm)
426908B0	(110 Nm)
426908C0	(120 Nm)
426908D5	(135 Nm)
426908F0	(150 Nm)
426908G0	(160 Nm)
426908H5	(175 Nm)
426908J0	(190 Nm)
426908K0	(200 Nm)

**4269** Nm / ft.lb 1/2"

**1/2" GEDREHTE VERLÄNGERUNGEN**

	Nm	L mm	$\frac{1}{2.8}$	Preis
42690890	90	195	192	10€ <sup>B</sup>
426908A0	100	195	201	10€ <sup>B</sup>
426908B0	110	195	217	10€ <sup>B</sup>
426908C0	120	195	224	10€ <sup>B</sup>
426908D5	135	195	238	10€ <sup>B</sup>
426908F0	150	195	263	10€ <sup>B</sup>
426908G0	160	195	304	10€ <sup>B</sup>
426908H5	175	195	284	10€ <sup>B</sup>
426908J0	190	195	331	10€ <sup>B</sup>
426908K0	200	195	334	10€ <sup>B</sup>

Eine zusätzliche Kontrolle mit einem Drehmomentschlüssel ist erforderlich.

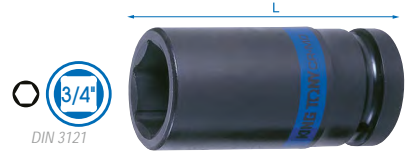

## 6435M

	$\frac{1}{2}$ mm	L mm	$\frac{1}{2}$ g	Preis
643524M	24	90	626	21€ <sup>B</sup>
643527M	27	90	623	21€ <sup>B</sup>
643529M	29	90	670	21€ <sup>B</sup>
643530M	30	90	691	22€ <sup>B</sup>
643532M	32	90	728	22€ <sup>B</sup>
643550M	50	95	1317	42€ <sup>B</sup>
643555M	55	100	1799	42€ <sup>B</sup>
643560M	60	100	2010	39€ <sup>B</sup>
643565M	65	100	1990	42€ <sup>B</sup>

Entdecken Sie die ganze 6435M Serie.

19 mm → 65 mm



## 6575M

Passend zu SCANIA Kurbelwellenlager.

	$\frac{1}{2}$ mm	L mm	$\frac{1}{2}$ g	Preis
657524M	E24	50	340	28€ <sup>B</sup>
657526M	E26	60	410	27€ <sup>B</sup>
657528M	E28	60	410	27€ <sup>B</sup>
657530M	E30	65	435	32€ <sup>B</sup>
657532M	E32	65	450	32€ <sup>B</sup>

**New**

**1"**

## 8015M

	$\frac{1}{2}$ mm	L mm	$\frac{1}{2}$ g	Preis
801521M	H21	80	710	24,60€ <sup>B</sup>
801522M	H22	80	720	24,60€ <sup>B</sup>
801524M	H24	80	741	24,60€ <sup>B</sup>
801527M	H27	80	776	24,60€ <sup>B</sup>
801530M	H30	80	820	24,60€ <sup>B</sup>
801532M	H32	80	851	24,60€ <sup>B</sup>
801536M	H36	80	921	25,20€ <sup>B</sup>



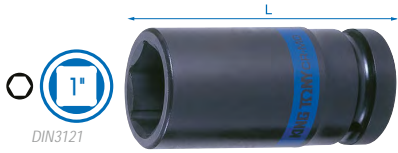

DIN 3121

**8835M**

	Ø mm	L mm	⚖️	
883532M	32	80	714	24€ <sup>B</sup>
883533M	33	80	748	24€ <sup>B</sup>

Entdecken Sie die ganze 8835M Serie.  
24 41 mm



DIN 3121

**9535M**

	Ø mm	L mm	⚖️	
953546M	46	85	2233	94€ <sup>B</sup>
953550M	50	85	2300	103€ <sup>B</sup>
953555M	55	93	2660	106€ <sup>B</sup>
953560M	60	95	2840	123€ <sup>B</sup>
953565M	65	100	3150	140€ <sup>B</sup>
953570M	70	103	3460	160€ <sup>B</sup>
953575M	75	105	3700	160€ <sup>B</sup>
953580M	80	105	3900	207€ <sup>B</sup>
953585M	85	105	4175	210€ <sup>B</sup>
953590M	90	110	4600	223€ <sup>B</sup>
953595M	95	110	7570	327€ <sup>B</sup>
9535A5M	105	115	8340	418€ <sup>B</sup>
9535A0M	100	115	8104	350€ <sup>B</sup>
9535B5M	115	125	9766	584€ <sup>B</sup>
9535B7M	117	125	9954	480€ <sup>B</sup>
9535B0M	110	125	9400	480€ <sup>B</sup>
9535C5M	125	135	11148	725€ <sup>B</sup>
9535COM	120	130	13090	641€ <sup>B</sup>
9535D5M	135	140	12423	809€ <sup>B</sup>
9535DOM	130	140	12423	759€ <sup>B</sup>
9535E0M	140	150	13570	860€ <sup>B</sup>
9535F0M	150	155	14270	910€ <sup>B</sup>

**KRAFT-STECKSCHLÜSSEL FÜR ALUMINIUMFELGEN**



RUNDUM PLASTIK FELGENSCHUTZ

HYUNDAI i30, HYUNDAI Tucson et KIA

MERCEDES BENZ  
Classe C type 204, 204X, Classe E type 211, 212, 207, Type SLK 172, Classe M type 164, 166, Classe S type 221, 222, Classe CL type 216



4 TLG.

44904MP 1/2" 58€<sup>B</sup>

Inhalt	Ø	L mm
	494515M	15 85
	9BW4501	17 85,5
	9BW4502	21 85,5
	494522M	22 85



3 TLG.

44905MP 1/2" 28€<sup>B</sup>

Inhalt	Ø	L mm
	494517M	17 86
	494519M	19 86
	494521M	21 86



3 TLG.

4405MXL 1/2" 79€<sup>B</sup>

Inhalt	Ø	L mm
	495517MX	17 150
	495519MX	19 150
	495521MX	21 150



3 TLG.

4403MP 1/2" 42€<sup>B</sup>

Inhalt	Ø	L mm
	4415M	17, 19, 21

**KRAFTSTECKSCHLÜSSEL-LEISTEN**



4535M : 10, 11, 13, 17, 19, 22, 24, 27, 29, 30, 32

4421MP 1/2" 11 TLG. 61€<sup>B</sup>



4863 - 4575M : E10, E12, E14, E16, E18, E20 - 3575M : E5, E6, E7, E8

7411PP 1/2" 11 TLG. 82€<sup>B</sup>



4530M : 10, 11, 12, 13, 14, 15, 16, 17, 18, 19, 21, 22, 23, 24, 27, 30, 32



4497MP 1/2" 17 TLG. 119€<sup>B</sup>



# KRAFTSTECKSCHLÜSSEL-KOFFER

UNBEGRENZTE GARANTIE

ZOLL  
ANSI Normen

CHROM MOLYBDÄN STAHL

METRISCH  
über DIN Normen  
Min. 50%



**7 TLG.**

**4417MP** 1/2" 103€<sup>B</sup>

198 x 108 x 32 mm

Inhalt 940

4053 T25, T30, T40, T45, T50, T55, T60



**7 TLG.**

**4457MP** 1/2" 127€<sup>B</sup>

244 x 118 x 37 mm

Inhalt 1.44

4065 H4, H5, H6, H8, H10, H12, H14



**8 TLG.**

**4410MP** 1/2" 62€<sup>B</sup>

246 x 103 x 38 mm

Inhalt 2.3

4435M 12, 13, 14, 17, 19, 21, 22, 23



**8 TLG.**

**4408MP** 1/2" 41€<sup>B</sup>

270 x 73 x 46 mm

Inhalt 1.3

4535M 10, 12, 13, 14, 17, 19, 21, 24



**8 TLG.**

**4418MP** 1/2" 104€<sup>B</sup>

198 x 105 x 32 mm

Inhalt 1.34

4055 5, 6, 8, 10, 12, 14, 17, 19



**14 TLG.**

**4414MP** 1/2" 62€<sup>B</sup>

270 x 100 x 49 mm

Inhalt 2.25

**4414MP**  
 4535M 10, 11, 12, 13, 14, 15, 16, 17, 18, 19, 21, 22, 24, 27



**15 TLG.**

**4415MP02** 1/2" 123€<sup>B</sup>

445 x 135 x 50 mm

Inhalt 4.9

**4415MP02**  
 4435M 10, 11, 12, 13, 14, 15, 16, 17, 18, 19, 21, 24, 27, 30, 32



**22 TLG.**

**4422MP01** 1/2" 149€<sup>B</sup>

440 x 160 x 145 mm

Inhalt 7.3

4535M 8, 9, 10, 11, 12, 13, 14, 16, 17, 18, 19, 21, 22, 23, 24, 27, 30, 32

4797 426010 4866P 414710



**27 TLG.**

**4427MP** 1/2" 169€<sup>B</sup>

Inhalt 4.09

4535M 8, 9, 10, 11, 12, 13, 14, 15, 16, 17, 18, 19, 20, 21, 22, 23, 24, 25, 26, 27, 28, 29, 30, 32, 33, 34, 36



**9 TLG.**

**7K09MP** 1/2"+3/4" 419€<sup>B</sup>

INNENNOCKEN



**9 TLG.**

**7K09MP01** 1/2"+3/4" 349€<sup>B</sup>

AUSSENNOCKEN

**4827MP** 1/2" 189€<sup>B</sup>

Inhalt 4.73

4530M 8, 9, 10, 11, 12, 13, 14, 15, 16, 17, 18, 19, 20, 21, 22, 23, 24, 25, 26, 27, 28, 29, 30, 32, 33, 34, 36

**NOCKEN-KRAFTSTECKSCHLÜSSEL-KOFFER 1/2" UND 3/4"**

Dünne Wand. Zum Lösen und Spannen von Kugellager-Nutmütern DIN 981. Benutzung mit Verlängerung, Ratsche, usw. möglich. Anwendung: Ein- und Ausbau von Radlagern, Räder, Zahnräder, Kegelrollenlager, Kugellager usw. Für Lastkraftwagen, Baumaschinen, Baugeräte, Stadtfahrzeuge, Forstwirtschaft usw.

Inhalt

7K09MP	1/2" 44K8	TMFS 4, TMFS 5, TMFS 6, TMFS 7, TMFS 8
7K09MP	3/4" 64K8	TMFS 9, TMFS 10, TMFS 11, TMFS 12
7K09MP01	1/2" 44K7	TMFS 4, TMFS 5, TMFS 6, TMFS 7, TMFS 8
7K09MP01	3/4" 64K7	TMFS 9, TMFS 10, TMFS 11, TMFS 12

KING TONY



**6 TLG.**

**786P06** 40€<sup>B</sup>

**1/4", 3/8", 1/2" UND 3/4" KRAFT-ADAPTERKOFFER**

Inhalt 1.31

3/8" →  → 1/4" 2863P	3/8" →  → 1/2" 4863P 202 Nm Max. Drehmoment
1/4" →  → 3/8" 3862P 62 Nm Max. Drehmoment	3/4" →  → 1/2" 4866P
1/2" →  → 3/8" 3864P	1/2" →  → 3/4" 6864P 512 Nm Max. Drehmoment

**14 TLG.**

**6414MP** 300€<sup>B</sup>

422 x 372 x 92 mm

Inhalt 11.94

6435M 19, 21, 22, 24, 26, 27, 29, 30, 32, 33, 35, 36, 38, 41

90 mm

**8 TLG.**

**6410MP** 165€<sup>B</sup>

445 x 100 x 65 mm

Inhalt 7.1

6435M 26, 29, 30, 32, 34, 35, 36, 38

90 mm

**8 TLG.**

**6458MP** 155€<sup>B</sup>

241 x 124 x 68 mm

Inhalt 3.9

6435M 24, 27, 29, 30, 32, 33, 36, 38

90 mm

**3/4"**

**6424MP** 349€<sup>B</sup>

422 x 372 x 92 mm

Inhalt 11.58

6535M 24, 27, 30, 32, 33, 34, 36, 38, 41, 46, 50, 55, 60, 65

**8 TLG.**

**6408MP10** 104€<sup>B</sup>

241 x 124 x 68 mm

**6408SP10** 118€<sup>B</sup>

Inhalt 3.5

**6408MP10**

6515M 19, 22, 24, 27, 30

6535M 32, 36, 38

**6408SP10**

6535S 3/4", 7/8", 15/16", 1-1/16", 1-3/16", 1-1/4", 1-7/16", 1-1/2"

**8 TLG.**

**6409MP** 142€<sup>B</sup>

445 x 100 x 65 mm

**6409MP03** 139€<sup>B</sup>

**6409SP** 133€<sup>B</sup>

Inhalt 4.6

**6409MP**

6535M 26, 29, 30, 32, 34, 35, 36, 38

**6409MP03**

6535M 21, 22, 24, 27, 30, 32, 36, 41

**6409SP**

6535S 1", 1-1/16", 1-1/8", 1-1/4", 1-5/16", 1-3/8", 1-7/16", 1-1/2"

**14 TLG.**

**6420MP01** 295€<sup>B</sup>

440 x 160 x 145 mm

Inhalt 12.8

6535M 19, 21, 22, 23, 24, 26, 27, 28, 29, 30, 32, 33, 34, 35, 36, 38, 41

6797 626010

**8 TLG.**

**8410MP** 159€<sup>B</sup>

280 x 130 x 74 mm

Inhalt 6.4

8535M 24, 27, 30, 32, 33, 36, 38, 41

**8 TLG.**

**8408MP10** 155€<sup>B</sup>

445 x 120 x 68 mm

Inhalt 6.9

8835M 24, 27, 30, 32, 33, 36, 38, 41

80 mm

**19 TLG.**

**6420MP01** 295€<sup>B</sup>

440 x 160 x 145 mm

Inhalt 12.8

6535M 19, 21, 22, 23, 24, 26, 27, 28, 29, 30, 32, 33, 34, 35, 36, 38, 41

6797 626010

# DRUCKLUFT-KRAFTSCHRAUBER



108 Nm

37423080



189€<sup>B</sup>



15 TLG.

CHROM MOLYBDÄN STAHL

50%  
Min über DIN und ANSI Normen

1356 Nm

44803AMP01



307€<sup>B</sup>

Inhalt		5.7
	4535M	17, 18, 19, 21, 22, 24, 27
	4435M	17, 19, 21
	33461100 (1356 Nm)	SY251M (1/4" BSPT)
	426005P	
	4799P	
	LUBE15	



881 Nm

33411050



249€<sup>B</sup>

NEW TWIN HAMMER



678 Nm

33431050



209€<sup>B</sup>

1 2 3 Stufen

Anzug / Lösen

JUMBO HAMMER



NEW TWIN HAMMER

1288 Nm

33481095



319€<sup>B</sup>



NEW TWIN HAMMER

1085 Nm

33621075



419€<sup>B</sup>



NEW TWIN HAMMER

1491 Nm

33681100



389€<sup>B</sup>



NEW TWIN HAMMER

2440 Nm

33831180



844€<sup>B</sup>



TWIN HAMMER

BEGRENZTE MENGE

2712 Nm

33861200

909€<sup>B</sup>

33862200

945€<sup>B</sup>

	Vierkant-antrieb Zoll	Vierkant-antrieb Std. / Lang	Bolzen-größe mm	Leerlauf-drehzahl R.P.M	Max. Drehmoment Nm	Länge mm	Luft-einlass Zoll	Luft-schlauch Ø Innen	Luft-druck bar	Luft-verbrauch L/min	Schall-druckpegel DBA	Vibration M/S <sup>2</sup>	Gewicht kg
37423080	1/2"	Std.	M10	280	108	280	1/4"	3/8"	6.2	113	93	2.07	1.25
33411050	1/2"	Std.	M19	8000	881	194	1/4"	3/8"	6.2	125	96.5	8.13	2.80
33461100	1/2"	Std.	M24	9500	1356	190	1/4"	3/8"	6.3	207	99.2	13.32	2.30
33431050	1/2"	Std.	M16	9000	678	109	1/4"	3/8"	6.2	142	101.02	8.70	1.35
33481095	1/2"	Std.	M24	8000	1288	197	1/4"	3/8"	6.2	190	96	8.10	2.25
33621075	3/4"	Std.	M24	6500	1085	228	1/4"	3/8"	6.2	198	97.28	6.89	4.50
33681100	3/4"	Std.	M30	8000	1491	211	1/4"	3/8"	6.2	190	96	8.98	2.35
33831180	1"	Std.	M38	4000	2440	371	1/2"	3/4"	6.2	255	102.11	8.84	11.50
33861200	1"	Std.	M36	5000	2712	347	1/2"	3/4"	6.2	255	106	17.20	7.40
33862200	1"	Lang	M36	5000	2712	487	1/2"	3/4"	6.2	255	104	14.5	8.10



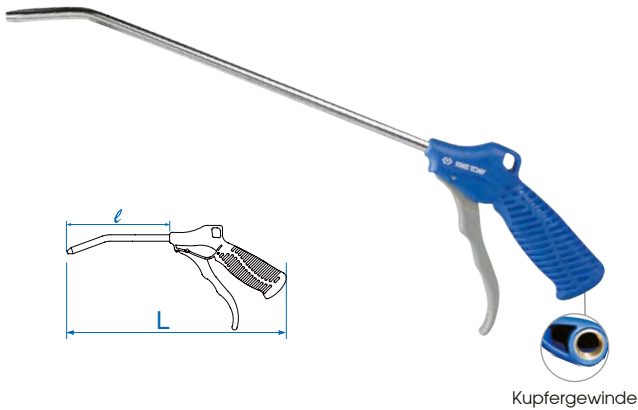

Kupfergewinde

## 7990

### DRUCKLUFT-AUSBLASPISTOLEN

Stahldüse. Nylonfiber-Griff.

	Düsenlänge	Länge	Luft-einlass	Luftdruck	Luft-verbrauch	Schall-druckpegel	Gewicht	
	mm	mm	Zoll	bar	L/min	DBA	g	
7990004	100	245	1/4"	6.2	350	85	200	7,60€ <sup>B</sup>
7990010	250	420	1/4"	6.2	350	85	240	10€ <sup>B</sup>
7990013	330	475	1/4"	6.2	350	85	260	11€ <sup>B</sup>
7990020	500	650	1/4"	6.2	350	85	300	13€ <sup>B</sup>



## 7998

### DRUCKLUFT-REINIGUNGSPISTOLE

Geeignet zum Sprühen einer Vielzahl von Ölen, Reinigungsmitteln und rostfreien Flüssigkeiten. Ausgestattet mit einem Flüssigkeits- / Luftregelventil.

	Kapazität	Arbeitsdruck	Luft-druck	Gewicht			
	cc.	bar	Zoll	g			
7998206	-	600	6.2 - 10.3	90 - 150	1/4"	600	25€ <sup>B</sup>
7998210	Edelstahl	1000	6.2 - 10.3	90 - 150	1/4"	800	38€ <sup>B</sup>

**New**

7  
TLG.

## 7990A0

58€<sup>B</sup>

### BOX MIT MINI-PROGRESSIV-BLASPISTOLEN UND AUSTAUSCHBAREN DÜSEN

6 austauschbare Düsen mit Schnellbefestigungssystem.  
Maße der Kunststoffbox: 207 x 170 x 55 mm.  
Luftstrom in 6 Winkeln einstellbar.  
Schneller Wechsel.  
Luftstromregelung per Drehknopf.  
Luftfeinlass aus Messing.  
Luftdruck (bar) : 6,2 ~ 8,2  
Luftdruck (PSI) : 90-120  
Betriebstemperatur (°C) : -20°C ~ 85°C

Inhalt	0.5
	7990AP02
	7990AP03
	7990AP04
	7990AP05
	7990AP06
	7990AP07
	7990A0P01

# RING-MAULSCHLÜSSEL

OHNE RATSCHENFUNKTION

CHROM VANADIUM STAHL

Min. 30% über DIN und ANSI Normen



UNBEGRENZTE GARANTIE

## 1062 I-beam

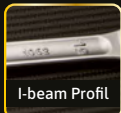

I-beam Profil



15°

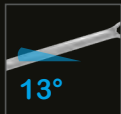

13°



12 TLG.

12D12MRS

64€<sup>B</sup>

Inhalt 1.41

1062 8, 9, 10, 11, 12, 13, 14, 16, 17, 18, 19, 22



6 TLG.

12D06MRS01

34€<sup>B</sup>

Inhalt 0.82

1062 10, 12, 13, 14, 17, 19



21 TLG.

12D21MRN

174€<sup>B</sup>

Inhalt 4.1

1062 6, 7, 8, 9, 10, 11, 12, 13, 14, 15, 16, 17, 18, 19, 20, 21, 22, 24, 27, 30, 32



12D09MRN

9 TLG.

45€<sup>B</sup>

Inhalt 0.80

1062 8, 9, 10, 11, 12, 13, 14, 17, 19

12D15MRN01

14 TLG.

88€<sup>B</sup>

Inhalt 1.96

1062 8, 10, 11, 12, 13, 14, 15, 16, 17, 18, 19, 21, 22, 24

12D15MRN

15 TLG.

124€<sup>B</sup>

Inhalt 3.32

1062 10, 11, 12, 13, 14, 15, 16, 17, 19, 21, 22, 24, 27, 30, 32

12D26MRN

26 TLG.

214€<sup>B</sup>

Inhalt 5.6

1062 6, 7, 8, 9, 10, 11, 12, 13, 14, 15, 16, 17, 18, 19, 20, 21, 22, 23, 24, 25, 26, 27, 28, 29, 30, 32



1061 I-beam

+10%



13 TLG.

12A3MRN

107€<sup>B</sup>

Inhalt 2.16

1061 8, 10, 11, 12, 13, 14, 15, 16, 17, 18, 19, 22, 24

12B4MRN

272€<sup>B</sup>

Inhalt 7

1061 6, 8, 10, 11, 12, 13, 14, 15, 16, 17, 18, 19, 20, 21, 22, 23, 24, 25, 26, 27, 28, 29, 30, 32

24 TLG.



«HEAVY DUTY» SERIE.



6 TLG.

1296MRN

229€<sup>B</sup>

Inhalt 8.4

1071 34, 36, 38, 41, 46, 50





15 TLG.

**1275MRN** 134€<sup>B</sup>  
 Inhalt 3.18  
 1067 6, 7, 8, 10, 11, 12, 13, 14, 17, 19, 22, 24, 27, 30, 32



14 TLG.

**1214SRN01** 121€<sup>B</sup>  
 Inhalt 3.54  
 5060 3/8", 7/16", 1/2", 9/16", 5/8", 11/16", 3/4", 13/16", 7/8", 15/16", 1", 1-1/16", 1-1/8", 1-1/4"



11 TLG.

**1211SR** 62€<sup>B</sup>  
 Inhalt 1.4  
 5060 1/4", 5/16", 3/8", 7/16", 1/2", 9/16", 11/16", 3/4", 13/16", 7/8", 15/16"

ENTDECKEN SIE DIE BREITE PRODUKTPALETTE DER RING-MAULSCHLÜSSEL!

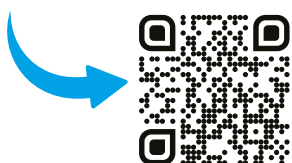

UMSCHALTBARE RATSCHHE



373AM

Rutschfester Ring

- ✓ Dank des rutschfesten Rings rutschen die Ringschlüssel nicht auf den Bolzen.
- ✓ Arbeiten Sie schneller und steigern Sie Ihre Produktivität und Sicherheit.



**122A07MRN01** 129€<sup>B</sup>  
 Inhalt 0.91  
 373AM 8, 10, 11, 12, 13, 17, 19

7 TLG.

**122A12MRN** 249€<sup>B</sup>  
 Inhalt 2.06  
 373AM 8, 9, 10, 11, 12, 13, 14, 15, 17, 19, 22, 24

12 TLG.

**122A14MRN** 279€<sup>B</sup>  
 Inhalt 2.50  
 373AM 8, 9, 10, 11, 12, 13, 14, 15, 16, 17, 18, 19, 22, 24

14 TLG.



10 TLG.



**12210SR** 149€<sup>B</sup>  
 Inhalt 1.8  
 3732S 5/16", 3/8", 7/16", 1/2", 9/16", 5/8", 11/16", 3/4", 7/8", 15/16"



New

12 TLG.

**122A12MRS03** 209€<sup>B</sup>  
 Inhalt 1.73  
 373AM 8, 9, 10, 11, 12, 13, 14, 16, 17, 18, 19, 22



13 TLG.

**132A13MR** 197€<sup>B</sup>  
 Inhalt 1.64  
 373AM 8, 10, 12, 13, 14, 16, 17, 18, 19  
 1/4" 3/8" 1/2" 1/4"

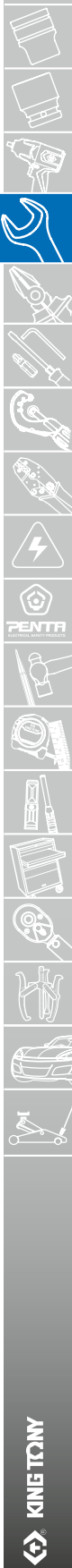



### NICHT UMSCHALTBARE RATSCHEN

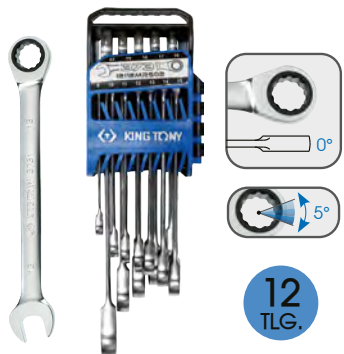

**12112MRS02** 165€<sup>B</sup>

Nicht umschaltbare Ratsche. 1.6

Inhalt 8, 10, 11, 12, 13, 14, 15, 16, 17, 18, 19, 22



**12107MRN01** 92€<sup>B</sup>

Nicht umschaltbare Ratsche. 910

Inhalt 8, 10, 11, 12, 13, 17, 19



**12112MRN** 12 TLG. 181€<sup>B</sup>

Nicht umschaltbare Ratsche. 1.95

Inhalt 8, 9, 10, 11, 12, 13, 14, 15, 17, 19, 22, 24

**12114MRN** 14 TLG. 221€<sup>B</sup>

Nicht umschaltbare Ratsche. 2.50

Inhalt 8, 9, 10, 11, 12, 13, 14, 15, 16, 17, 18, 19, 22, 24

### MIT NICHT UMSCHALTBARER RATSCHEN MIT GELENKKOPF



**12007MRN** 125€<sup>B</sup>

Gelenkkopf. Nicht umschaltbare Ratsche. 930

Inhalt 8, 10, 12, 13, 14, 17, 19



**13013MRE** 204€<sup>B</sup>

Gelenkkopf. Nicht umschaltbare Ratsche. 2.12

Inhalt 8, 10, 12, 13, 14, 16, 17, 18, 19

1/4" 3/8" 1/2" 1/4"

**New**

12 TLG.

Leicht zu erkennen Schnelles Verstauen

**13012MRS01** 217€<sup>B</sup>

Inhalt 8, 9, 10, 11, 12, 13, 14, 16, 17, 18, 19, 22

1.73

### MIT GABELRATSCHEN

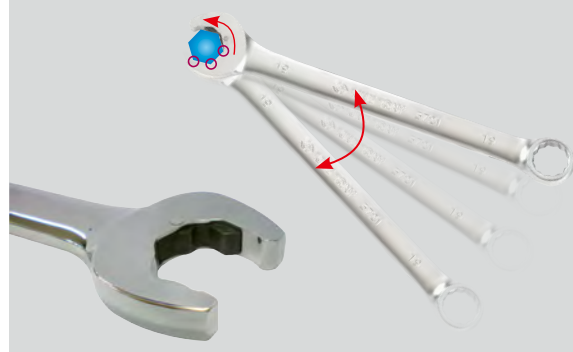

**OPEN-SIDE SPEED**

8 TLG.

**14108SR** 102€<sup>B</sup>

Inhalt 1.5

5/16", 3/8", 7/16", 1/2", 9/16", 5/8", 11/16", 3/4"



# MAULSCHLÜSSEL



## 10FO

### MAULSCHLÜSSEL EINFACH

Die verstärkte Gabel des Schlüssels erlaubt Anwendungen mit sehr starkem Anzug. Chrom-Vanadium-Stahl (Cr-V). Phosphatiert. DIN 894.

	Größe mm	L mm		
10F017P	17	178	107	4,30€ <sup>B</sup>
10F019P	19	178	107	5,20€ <sup>B</sup>
10F021P	21	203	161	6€ <sup>B</sup>
10F022P	22	203	161	6€ <sup>B</sup>
10F023P	23	220	203	8,20€ <sup>B</sup>
10F024P	24	220	203	8,20€ <sup>B</sup>
10F026P	26	240	290	10€ <sup>B</sup>
10F027P	27	240	290	10€ <sup>B</sup>
10F029P	29	267	341	11,50€ <sup>B</sup>
10F030P	30	272	335	11,50€ <sup>B</sup>
10F032P	32	285	410	13€ <sup>B</sup>
10F036P	36	317	556	18€ <sup>B</sup>
10F038P	38	320	740	20€ <sup>B</sup>
10F041P	41	340	875	23€ <sup>B</sup>
10F046P	46	395	1060	30€ <sup>B</sup>
10F050P	50	425	1402	37€ <sup>B</sup>
10F055P	55	425	1403	42€ <sup>B</sup>
10F060P	60	470	2544	55€ <sup>B</sup>
10F065P	65	470	2441	63€ <sup>B</sup>
10F070P	70	500	3457	79€ <sup>B</sup>
10F075P	75	500	3333	87€ <sup>B</sup>



ALLE UNSERE MAULSCHLÜSSEL!



## 1108MR

38€<sup>B</sup>

Inhalt 0,91

1900 6 x 7, 8 x 9, 10 x 11, 12 x 13, 14 x 15, 16 x 17, 18 x 19, 20 x 22

8 TLG.

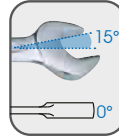

## 1112MRN

92€<sup>B</sup>

Inhalt 2,35

1900 6 x 7, 8 x 9, 10 x 11, 12 x 13, 14 x 15, 16 x 17, 18 x 19, 20 x 22, 21 x 23, 24 x 27, 25 x 28, 30 x 32

12 TLG.

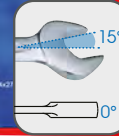

# DOPPEL-ROHRSCHLÜSSEL

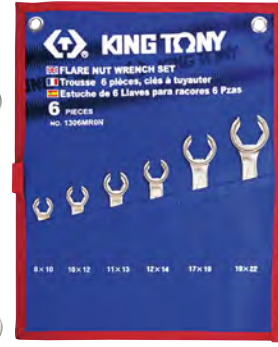

6 TLG.

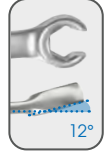

## 1306MRN

6€<sup>B</sup>

### DOPPEL-RINGSCHLÜSSEL OFFEN

Inhalt 0,90

1930 8 x 10, 10 x 12, 11 x 13, 12 x 14, 17 x 19, 19 x 22

# GELENK-STECKSCHLÜSSEL



6 TLG.

## 1A06MR

82€<sup>B</sup>

### GELENK-STECKSCHLÜSSELSET

Inhalt 1,32

1910 8 x 9, 10 x 11, 12 x 13, 14 x 15, 16 x 17, 18 x 19



# ABGEWINKELTE STECKSCHLÜSSEL



## 1826MR

377€<sup>B</sup>

Inhalt 15

1080 6, 7, 8, 9, 10, 11, 12, 13, 14, 15, 16, 17, 18, 19, 20, 21, 22, 23, 24, 25, 26, 27, 28, 29, 30, 32

26 TLG.



## 1916MR

145€<sup>B</sup>

Inhalt 5,10

1081 8, 9, 10, 11, 12, 13, 14, 15, 16, 17, 18, 19, 21, 22, 23, 24

16 TLG.



12 TLG.

## 1812MR

116€<sup>B</sup>

Inhalt

1080 8, 10, 11, 12, 13, 14, 16, 17, 18, 19, 22, 24

## 1912MR1

119€<sup>B</sup>

Inhalt

1081 8, 10, 11, 12, 13, 14, 16, 17, 18, 19, 22, 24

# SCHLÜSSEL GEKRÖPFT

## OHNE RATSCHENFUNKTION



**1950**

	mm	L mm	g	g	g
19500810	8x10	137	40	10,10€ <sup>B</sup>	
19501012	10x12	141	55	10,80€ <sup>B</sup>	
19501113	11x13	166	93	13,30€ <sup>B</sup>	
19501214	12x14	166	94	13,30€ <sup>B</sup>	
19501315	13x15	190	126	15,20€ <sup>B</sup>	
19501417	14x17	190	126	16,80€ <sup>B</sup>	
19501618	16x18	220	156	19,60€ <sup>B</sup>	
19501719	17x19	220	174	19,70€ <sup>B</sup>	
19501922	19x22	256	255	20,90€ <sup>B</sup>	



**1406PR** 6 TLG. 65€<sup>B</sup>

Inhalt 1.25  
 1920 E6xE8 - E7XE11 - E10XE12 - E14XE18 - E16XE22 - E20XE24



**1708MR** 8 TLG. 66€<sup>B</sup>

Inhalt 1.43  
 1970 6 x 7, 8 x 9, 10 x 11, 12 x 13, 14 x 15, 16 x 17, 18 x 19, 21 x 23



**1712MRN** 12 TLG. 137€<sup>B</sup>

Inhalt 3.32  
 1970 6 x 7, 8 x 9, 10 x 11, 12 x 13, 14 x 15, 16 x 17, 18 x 19, 20 x 22, 21 x 23, 24 x 26, 25 x 28, 30 x 32

CHROM VANADIUM STAHL

Min. 30% über DIN und ANSI Normen

NICHT VERLÄNGERN VORSICHT

GRÖSSE EINHALTEN VORSICHT



«HEAVY DUTY» SERIE

**10C0**

Wird mit Verlängerungen der Serie 11 benutzt

	mm	L mm	Verlängerung mit	g	g
10C065	65	356	113086	3200	97€ <sup>B</sup>

Entdecken Sie die ganze 10C0 Serie.

24 65 mm



**1C08MR** 8 TLG. 67€<sup>B</sup>

Inhalt 0.88  
 19C0 6x7, 8x9, 10x11, 12x13, 14x15, 16x17, 18x19, 20x22

**1C12MR** 12 TLG. 142€<sup>B</sup>

Inhalt 2.4  
 19C0 6x7, 8x9, 10x11, 12x13, 14x15, 16x17, 18x19, 20x22, 21x23, 24x26, 25x28, 30x32



**1F06MRN** 6 TLG. 117€<sup>B</sup>

Inhalt 1.69  
 19B0 10 x 11, 12 x 14, 13 x 15, 16 x 18, 17 x 19, 22 x 24

## MIT RATSCHENFUNKTION



Umschaltbar  
 Entdecken Sie die ganze 3737 Serie.  
 6 24 mm



**3737M**

	mm	L mm	g	g
37370607M	6x7	115	36	24€ <sup>B</sup>
37370809M	8x9	128	45	25€ <sup>B</sup>
37371415M	14x15	190	130	28€ <sup>B</sup>
37372123M	21x23	260	408	49€ <sup>B</sup>



2 Größen in 1  
 Umschaltbar  
 5°  
**14902MR01** 2 TLG. 52€<sup>B</sup>

Inhalt 0.37  
 3739M 8 x 10 x 12 x 13, 16 x 17 x 18 x 19

**14903MR** 3 TLG. 84€<sup>B</sup>

Inhalt 0.51  
 3739M 8 x 9 x 10 x 11, 12 x 13 x 14 x 15, 16 x 17 x 18 x 19



Nicht umschaltbar

**1014CQ** 16 TLG. 28€<sup>B</sup>

Inhalt 0.34  
 3736M 10x13  
 1025Z 1, 2, 3  
 1025H 3, 4, 5, 6  
 1025U T10, T15, T20, T25, T30, T40

\*Unbegrenzte Garantie, ausgenommen 1/4" Schraubbits.



# EINMAULSCHLÜSSEL

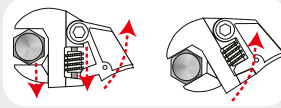

Schnell verstellbare Backe



Kopf mit Millimeter-Einstellung



Komfortabler Griff

**363110R**

49€<sup>B</sup>

**EINMAULSCHLÜSSEL VERSTELLBAR, METRISCH**

470

**361408R**

**2-IN-1**

41€<sup>B</sup>

298.6

## VERSTELLBARER SCHRAUBSCHLÜSSEL MIT UMKEHRBARER BACKE

Sehr große Maulöffnung, 50 % breiter als traditionell verstellbare Schraub Schlüssel. Große Tiefenkapazität mit seinen Backen, 30% länger als herkömmlich verstellbare Schraubschlüssel. TPR-Griff mit Aufhängeöse.



Umkehrbare Backe



Schraubschlüssel



Rohrzange



38 mm

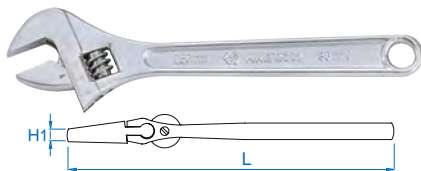

**36\_1\_R**

## EINMAULSCHLÜSSEL VERSTELLBAR

Mit Millimeteinstellung. Hochglanz-verchromt.

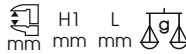

	H1	H	L	G	
	mm	mm	mm	mm	g
361106R	20	7	150	125	12€ <sup>B</sup>
361108R	25	8	200	226	15,50€ <sup>B</sup>
361110R	30	11	250	430	20€ <sup>B</sup>
361112R	35	13	300	680	25€ <sup>B</sup>
362124HR	60	18.50	610	3140	105€ <sup>B</sup>
362115HR	43	13	375	1485	37€ <sup>B</sup>
362118HR	52	18	460	1750	63€ <sup>B</sup>

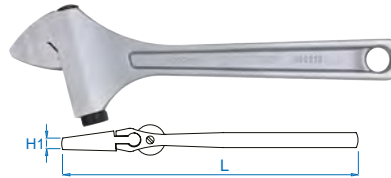

**3622R**

## EINMAULSCHLÜSSEL MIT SEITLICHEM EINSTELLRÄDCHEN

Ein unbeabsichtigtes Verstellen ist nicht möglich. Hochglanz-verchromt.

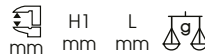

	H1	H	L	G	
	mm	mm	mm	mm	g
362210R	32.8	8.3	258.5	483	37€ <sup>B</sup>
362212R	38.1	9.6	308.5	786	47€ <sup>B</sup>
362216R	50	12.8	406.5	1677	64€ <sup>B</sup>
362220R	62	14.2	505.5	2634	114€ <sup>B</sup>

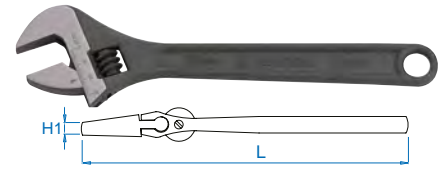

**3611P**

## EINMAULSCHLÜSSEL VERSTELLBAR

Mit Millimeteinstellung. Phosphat-beschichtet.

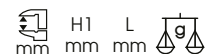

	H1	H	L	G	
	mm	mm	mm	mm	g
361106P	20	7	150	125	11€ <sup>B</sup>
361108P	25	8	200	226	14,50€ <sup>B</sup>
361110P	30	11	250	430	19€ <sup>B</sup>
361112P	35	13	300	680	24€ <sup>B</sup>
361115HP	43	13	375	1485	53€ <sup>B</sup>
361118HP	53	18	450	1750	82€ <sup>B</sup>
361124HP	65	23	600	3343	159€ <sup>B</sup>

New



Verfügbar im März

# SCHLAGSCHLÜSSEL



## SCHLAG-RINGSCHLÜSSEL 12-KANT

Chrom-Vanadium-Stahl (Cr-V). Phosphatiert. DIN 7444

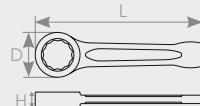

	Größen	L	D	H	G	
	mm	mm	mm	mm	mm	g
10B085	85	345	130	36	3710	158€ <sup>B</sup>
10B090	90	380	152	40	5850	187€ <sup>B</sup>
10B095	95	380	152	40	5350	193€ <sup>B</sup>
10B0A0	100	410	155	43	6445	232€ <sup>B</sup>
10B0A5	105	415	172	45	6500	279€ <sup>B</sup>
10B0B0	110	440	172	47	8000	319€ <sup>B</sup>
10B0B5	115	440	172	47	7500	328€ <sup>B</sup>
10B0C0	120	480	194	53	9000	379€ <sup>B</sup>



## SCHLAG-MAULSCHLÜSSEL

Chrom-Vanadium-Stahl (Cr-V). Phosphatiert. DIN 133.

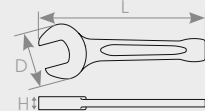

	Größen	L	D	H	G	
	mm	mm	mm	mm	mm	g
10A080	80	395	175	33	6820	202€ <sup>B</sup>
10A085	85	395	175	33	6300	206€ <sup>B</sup>
10A090	90	440	197	38	9270	258€ <sup>B</sup>
10A095	95	440	197	38	8700	280€ <sup>B</sup>
10A0A0	100	480	230	45	10500	334€ <sup>B</sup>
10A0A5	105	480	230	45	10300	343€ <sup>B</sup>
10A0B0	110	505	238	47	14420	379€ <sup>B</sup>
10A0B5	115	505	250	53	14420	449€ <sup>B</sup>
10A0C0	120	530	258	53	15450	478€ <sup>B</sup>
10A0C5	125	530	258	56	15015	492€ <sup>B</sup>

# SELBSTSPANNENDER SCHRAUBSCHLÜSSEL

CHROM VANADIUM STAHL

Min. 30% über DIN und ANSI Normen

NICHT VERLÄNGERN  
VORSICHT

GRÖSSE EINHALTEN  
VORSICHT

UNBEGRENZTE GARANTIE



466

361610

41€<sup>B</sup>

## SELBSTBLOCKIERENDER SCHRAUBSCHLÜSSEL MIT SCHNELLSPANNUNG

Selbstblockierende Spannbacken. Ideal für Kopfschrauben: Sechskant, XZN®; viereckig, Torx®, sogar beschädigt. Kapazität: 8-32 mm. Länge: 265 mm.



3616S

## SELBSTEINSTELLENDER SCHNELLSPANNSCHLÜSSEL

Vielseitig, passt sich an alle Bolzen- und Rohrformen an. Rutschfeste Zähne für abgenutzte Schrauben. Solide und langlebig: aus Chrom-Molybdän (CrMo).



L mm



Code	mm	L mm	g	Price
3616S08P	12 ~ 28	213	350	50€ <sup>B</sup>
3616S14P	20 ~ 48	347	850	71€ <sup>B</sup>

# Gelenk-Hakenschlüssel



## Gelenk-Hakenschlüssel VERSTELLBAR

Gelenk-Hakenschlüssel für Sicherungsmuttern. 1 Schlüssel ersetzt mehrere Schlüsselgrößen. Deckt mehrere Leistungsbereiche ab.



mm

L mm



Code	mm	L mm	g	Price
364135	13~35	174	96	22€ <sup>B</sup>
364150	35~60	212	166	27€ <sup>B</sup>
364180	50~80	285	352	37€ <sup>B</sup>
3641C0	80~120	348	652	51€ <sup>B</sup>
3641I0	120~180	480	1260	69€ <sup>B</sup>

# KREUZSCHLÜSSEL



4506MR01

1/2"

47€<sup>B</sup>

## KREUZSCHLÜSSELGRIFF MIT 1/2" STECKSCHLÜSSEL-SET

Abnehmbarer und ergonomischer 1/2" Handgriff. Schnellbenutzung durch herausnehmbarer Querstange. Ermöglicht einen tiefen Zugriff.

Inhalt

1.56

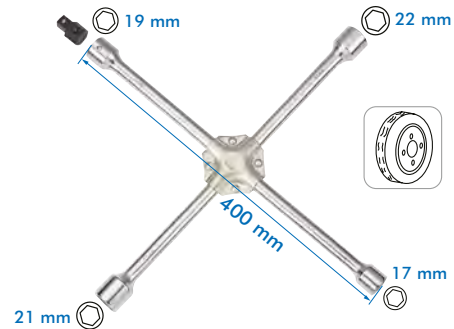

19911722

32€<sup>B</sup>

## 1/2" KREUZSCHLÜSSEL

Schlüssel zum Abschrauben der Reifen. Hochglanz-verchromt.

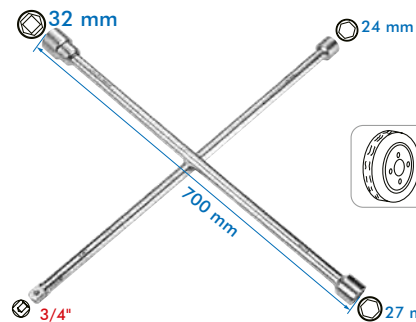

19932427

78€<sup>B</sup>

## 3/4" KREUZSCHLÜSSEL

Schlüssel zum Abschrauben der Reifen. Hochglanz-verchromt.



# ZANGEN



Grobe Zahnung

65117C

44€<sup>B</sup>

## WASSERPUMPENZANGE MIT RILLEN-GLEITGELENK

DIN ISO 8976.

1.15

L mm	A mm	B mm	mm	Zahl der Einstellungen
425	58	55	100	7



4 TLG.

42124GP04

90€<sup>B</sup>

Inhalt

1.5

623208	611108
631108	651710C



Grobe Zahnung.

6517C

## UNIVERSAL-ZANGE, DRUCKKNOPF-EINHANDVERSTELLUNG

DIN ISO 8976. Selbstblockierende Zahnung zum sicheren Halten von Rohren. Perfekter Halt von Schraubmüttern.

L mm	A mm	B mm	mm	Zahl der Einstellungen	g	€ <sup>B</sup>	
651708C	200	54	44	40	16	190	29€ <sup>B</sup>
651710C	250	68	56	60	22	360	32€ <sup>B</sup>
651712C	310	89	73	70	26	540	38€ <sup>B</sup>



Schrägschnitt



Grobe Zahnung.

611108

20€<sup>B</sup>

## KOMBIZANGE

Griff aus PP + TPR. DIN ISO 5749.

L mm	Schnittleistung (Ø mm)	g
213	<ul style="list-style-type: none"> <li>4.0 Weicher Draht</li> <li>3.0 Mittelharter Draht</li> <li>2.0 Harter Draht</li> <li>1.6 Öffnungsfeder</li> </ul>	340



Glatte Backen

651810C

48€<sup>B</sup>

## ZANGENSCHLÜSSEL

Glatte Backen, um plattierte Armaturen zusammenzubauen, ohne sie zu beschädigen. Halten, Pressen und Biegen von Werkstücken. Greifkraft mit 8x manueller Kraftübertragung.

509



Ratschenfunktion zum schnellen und einfachen Anziehen oder Lösen von Schrauben.



L mm	A mm	B mm	mm	Zahl der Einstellungen
266	35.5	57	42	17



Schrägschnitt



Heavy Duty

611209

28,80€<sup>B</sup>

## KOMBIZANGE

Integrierte Rohrpressen. Griff aus PP + TPR. DIN ISO 5746.

L mm	Schnittleistung (Ø mm)	g
225	<ul style="list-style-type: none"> <li>4.0 Weicher Draht</li> <li>3.0 Mittelharter Draht</li> <li>2.2 Harter Draht</li> <li>2.0 Öffnungsfeder</li> </ul>	389



Schrägschnitt



**621106** 16€<sup>B</sup>

**DIAGONALE BEISSZANGE**

Griff aus PP + TPR. DIN ISO 5749.

L mm	Schnittleistung (Ø mm)	⚖️ 180
163	4.0 Weicher Draht	
	2.8 Mittelharter Draht	
	2.0 Harter Draht	
	1.6 Öffnungsfeder	



Schrägschnitt



**623208** 19€<sup>B</sup>

**DIAGONALE BEISSZANGE - HEAVY DUTY**

Griff aus PP + TPR. DIN ISO 5749.

L mm	Schnittleistung (Ø mm)	⚖️ 280
200	5.0 Weicher Draht	
	3.5 Mittelharter Draht	
	2.2 Harter Draht	
	2.0 Öffnungsfeder	



Schrägschnitt



Glatte Backen

**631108** 18,20€<sup>B</sup>

**ZANGE MIT HALBRUNDEN BACKEN**

Griff aus PP + TPR. DIN ISO 5749.

L mm	Schnittleistung (Ø mm)	⚖️ 227
200	4.0 Weicher Draht	
	3.0 Mittelharter Draht	
	2.0 Harter Draht	
	1.6 Öffnungsfeder	



Schrägschnitt

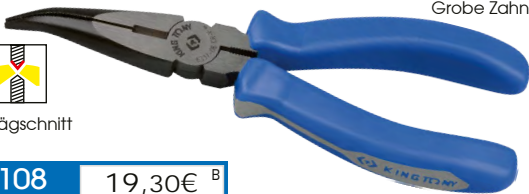

Grobe Zahnung.

**633108** 19,30€<sup>B</sup>

**FLACHRUNDZANGE**

Griff aus PP + TPR. DIN ISO 5745.

L mm	Schnittleistung (Ø mm)	⚖️ 218
200	4.0 Weicher Draht	
	3.0 Mittelharter Draht	
	2.0 Harter Draht	
	1.6 Öffnungsfeder	



**633913C** 26,20€<sup>B</sup>

**ABGEWINKELTE, EXTRA LANGE DOPPELGELENK-HALBRUNDZANGE**

A mm	B mm	L mm	⚖️ 369
50	110	335	



Glatte Backen



280 mm

**631911C** 19€<sup>B</sup>

**FLACHRUNDZANGE, EXTRA LANG**

Ideal für schwer zugängliche Stellen.



Glatte Backen



Umschaltbar

**6122X**

**AUTOMATISCHE DRAHTZWIRBELZANGE - UMSCHALTBAR**

Einfaches Ziehen verzwirbelt fest die Sicherungsdrähte. Ideal für Sicherheitsdrähte zur Sicherung der Bauteile, die Vibrationen und anderen Erschütterungen unterliegen.

	L mm	Ø max. Draht zum Verdrehen mm	⚖️	
<b>612206X</b>	152	Ø 1.0	0.33	72€ <sup>B</sup>
<b>612209X</b>	229	Ø 1.5	0.45	76€ <sup>B</sup>





Schrägschnitt



**641106** 17€<sup>B</sup>

### VORSCHNEIDER

Griff aus PP + TPR. DIN ISO 5748.

L mm	Schnittleistung (Ø mm)	kg
163	4.0 Weicher Draht	240
	3.0 Mittelharter Draht	
	1.6 Harter Draht	
	1.6 Öffnungsfeder	



Schrägschnitt



**6431**

### KNEIFZANGE

Schmiedestahl. PVC-Griff. DIN ISO 5748.

L mm	Schnittleistung Ø mm			kg	€ <sup>B</sup>	
	Weicher Draht	Mittelharter Draht	Harter Draht			
643110	254	3.0	2.0	1.6	445	16€ <sup>B</sup>
643111	278	3.0	2.2	1.8	510	17€ <sup>B</sup>

## BLINDNIET-ZANGEN



für  
Ø 3.2, 4, 4.8, 6.4 mm

**79711**

58€<sup>B</sup>

### BLINDNIET-ZANGE, ZWEIARMIG

Für Edelstahl-Nieten Ø 3.2, 4, 4.8, 6.4 mm.  
Gehäuse aus Aluminiumguss.  
Länge: 460 mm.

kg 1.49



Mittiger Schnitt.

**613308** 49€<sup>B</sup>

### MEHRFACH-BEISSZANGE

Hochfrequenz-Induktionshärtung.  
Griff aus PP + TPR. DIN ISO 5749.

L mm	Schnittleistung (Ø mm)	kg
200	6.0 Weicher Draht	399
	5.0 Mittelharter Draht	
	4.0 Harter Draht	
	3.5 Öffnungsfeder	



Mittiger Schnitt.



**6131**

### BOLZENSCHNEIDER

GS- und TÜV-geprüft.



	L mm	Schnittleistung Ø mm		kg	€ <sup>B</sup>
		HRC 15	HRC 35		
613112	300	5	4	0.76	33€ <sup>B</sup>
613114	350	7	5	1	39€ <sup>B</sup>
613118	450	8	6	1.51	48€ <sup>B</sup>
613124	600	10	8	2.35	59€ <sup>B</sup>
613130	750	13	10	3.75	81€ <sup>B</sup>
613136	900	16	11	5.50	109€ <sup>B</sup>
613142	1050	18	13	8.56	144€ <sup>B</sup>



für  
Ø 2.4, 3.2, 4, 4.8 mm

**2120101**

25€<sup>B</sup>

### BLINDNIET-ZANGE

Für Edelstahl-Nieten Ø 2.4, 3.2, 4, 4.8 mm.  
Gehäuse aus Aluminiumguss. 4 Mundstücke.  
Länge: 260 mm.

kg 539



für  
M5, M6, M8, M10

6 TLG.

**79731**

93€<sup>B</sup>

### 2-ARMIGE NIETZANGE

4 Nietdüsen aus Edelstahl.  
Für Edelstahl- oder Aluminiumnieten: M5, M6, M8 und M10.  
Gehäuse aus geschmiedetem Aluminium.  
Länge: 472 mm.

kg 1.86



für  
M4, M5, M6, M8

85 TLG.

**213009MR**

73€<sup>B</sup>

### BLINDNIET-ZANGENSATZ

Zum Festnieten in dünnes Metall.  
4 auswechselbare Mundstücke (M4, M5, M6, M8). 80 Eisen-Blindnieten.  
Länge: 265 mm.  
Grösse Thermoform: 186 x 375 mm.

kg 1.32

# SPRENGRINGZANGEN

**New**

Für Innen-Sprengring





Für Außen-Sprengring

Integrierte Feder



4 TLG.







**42114GP**  **67€<sup>B</sup>**

Inhalt		 0.62	
	68HS07	L 180 mm, Ø 18-60 mm	
	68HB07	L 170 mm, Ø 18-60 mm	
	68SS07	L 180 mm, Ø 18-60 mm	
	68SB07	L 170 mm, Ø 18-60 mm	



6 TLG.





**42116GP**  **105€<sup>B</sup>**

Inhalt		 1.33	
	68HS07	L 180 mm, Ø 18-60 mm ;	
	68HS10	L 250 mm, Ø 30-100 mm	
	68HB07	L 170 mm, Ø 18-60 mm	
	68SS07	L 180 mm, Ø 18-60 mm ;	
	68SS10	L 250 mm, Ø 30-100 mm	
	68SB07	L 170 mm, Ø 18-60 mm	



4 TLG.

**42154GP**  **60€<sup>B</sup>**













Inhalt		 0.62	
	66HS07	L 188 mm, Ø 19-60 mm	
	66HB07	L 175 mm, Ø 19-60 mm	
	66SS07	L 188 mm, Ø 19-60 mm	
	66SB07	L 175 mm, Ø 19-60 mm	



11 TLG.

**45211PP**  **199€<sup>B</sup>**

Austauschbare Spitzen. Griffe mit Ratschenfunktion.

















Inhalt		 3.32	
		L 406 mm, Ø 82-175 mm	
		45° Ø 82-175 mm	
		90° Ø 82-175 mm	
		L 406 mm, Ø 82-165 mm	
		45° Ø 82-165 mm	
		90° Ø 82-165 mm	



15 TLG.

**45115PP**  **89€<sup>B</sup>**

Austauschbare Spitzen. Griffe mit Ratschenfunktion.

Inhalt		 1.3	
		L 267 mm, Ø 65-140 mm	
		15° Ø 65-140 mm	
		45° Ø 65-140 mm	
		90° Ø 65-140 mm	
		L 267 mm, Ø 65-120 mm	
		15° Ø 65-120 mm	
		45° Ø 65-120 mm	
		90° Ø 65-120 mm	



# GRIPZANGEN

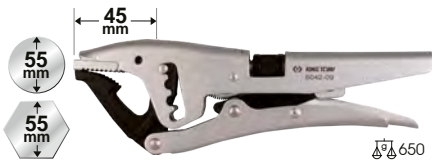

**604209** 58€<sup>B</sup>

### GRIPZANGE

Maximale Spannung: 620 daN.  
Länge: 220 mm.  
Breite der Spannbacken: 16 mm.  
Einfaches Spannen und Lösen mit einer Hand. 4 Einstellpositionen. Verchromter Schutz. Feststellung der Spannkraft durch eine Stellschraube.



**604310** 51€<sup>B</sup>

### GRIPZANGE

Maximale Spannung: 310 daN.  
Länge: 250 mm.  
Breite der Spannbacken: 16 mm.  
Einfaches Spannen und Lösen mit einer Hand. 4 Einstellpositionen. Verchromter Schutz. Feststellung der Spannkraft durch eine Stellschraube.

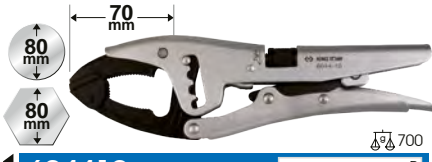

**604410** 65€<sup>B</sup>

### GRIPZANGE

Maximale Spannung: 320 daN.  
Länge: 250 mm.  
Breite der Spannbacken: 16 mm.  
Einfaches Spannen und Lösen mit einer Hand. 4 Einstellpositionen. Verchromter Schutz. Feststellung der Spannkraft durch eine Stellschraube.

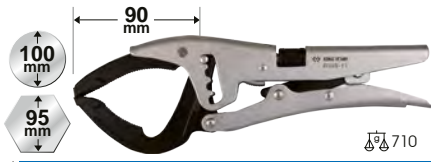

**604511** 74€<sup>B</sup>

### GRIPZANGE

Maximale Spannung: 290 daN.  
Länge: 270 mm.  
Breite der Spannbacken: 16 mm.  
Einfaches Spannen und Lösen mit einer Hand. 4 Einstellpositionen. Verchromter Schutz. Feststellung der Spannkraft durch eine Stellschraube.

## 6011 GRIPZANGE

Griff aus Chrom-Molybdän-Stahl (CR-MO)



	L mm	mm	mm	
601107R	185	38	367	16€ <sup>B</sup> Hochglanz verchromte Oberfläche.
601110	254	48	542	19€ <sup>B</sup> Nickel-Politur.

New



**631509** 19,80€<sup>B</sup>

### PUNKT-SPITZZANGE

Dünne, lange Backen. Stellschraube. Mit Kabelschneider. Ideales Werkzeug für schwer zugängliche Bereiche.

L mm	mm	mm
221	70	393



**665509** 31€<sup>B</sup>

### KETTEN-GRIPZANGE

Stellschraube. Einfaches und schnelles Festhalten unterschiedlichster Werkstücke.

L mm	mm	mm
225	Ø60 - 140	733



**40114GP** 84€<sup>B</sup>

### GRIP-ZANGENSET

Inhalt		2,4 kg			
	601107R	Öffnung max. 48		603110	Öffnung max. 45
	631506	Öffnung max. 51		661511	Öffnung max. 100

# SCHRAUBENDREHER

## SCHRAUBENDREHER



Aufhänge-Öse



Runde Klinge



7 TLG.

SNCM +V

**30317PR** 32€<sup>B</sup>

Inhalt  $\varnothing$  780

- 1423 T10x75, T15x75, T20x100, T25x100, T27x100, T30x125, T40x150



9 TLG.

SNCM +V

**30319PR** 39€<sup>B</sup>

Inhalt  $\varnothing$  880

- 1423 T8x75, T9x75, T10x75, T15x75, T20x100, T25x100, T27x100, T30x125, T40x150



7 TLG.

SNCM +V

**30117MR** 31€<sup>B</sup>

Inhalt  $\varnothing$  720

- 1421 PH1x80, PH2x100
- 1422 3x75, 4x100, 5.5x125, 6.5x150, 8x175



6 TLG.

SNCM +V

**31116MR** 25€<sup>B</sup>

Inhalt  $\varnothing$  560

- 1421 PH0x60, PH1x80, PH2x100
- 1422 3x75, 5.5x100, 6.5x150

### Ergonomischer Griff

- ★ Aus PP+TPR
- ★ Resistent gegen Chemikalien und Öl
- ★ Rutschfest

## SCHRAUBENDREHER MIT DURCHGEHENDER KLINGE



Durchgehende Klinge



Stahldeckel für geringe Stoßwirkung



Sechskantklinge



6 TLG.

SNCM +V

**30206MR** 47€<sup>B</sup>

Inhalt  $\varnothing$  1.2

- 1461 PH1x75, PH2x100, PH3x150
- 1462 5.5x100, 6.5x150, 8x175

## GERADE KLINGE



6 TLG.

S2

**30106AMRB** 19,70€<sup>B</sup>

Inhalt  $\varnothing$  560

- 14A1 PH1 x 80, PH2 x 100
- 14A2 3 x 75, 4 x 100, 5.5 x 152, 6.5 x 150



3 TLG.

**31003MR** 21€<sup>B</sup>

Inhalt  $\varnothing$  384

- 1421 Extra-long PH2 x 300
- 1422 Extra-long 6.5 x 300

212118



12 TLG.

**30112MR** 94€<sup>B</sup>

Inhalt  $\varnothing$  1.3

- 1450 4, 4.5, 5, 5.5, 6, 7, 8, 9, 10, 11, 12, 13





DENKEN SIE DARAN!



88

79B101

6,40€<sup>B</sup>

**MAGNETISIERER / ENTMAGNETISIERER**

Magnetisieren / Entmagnetisieren Sie schnell Schraubenzieherspitzen oder Schraubendreherbits

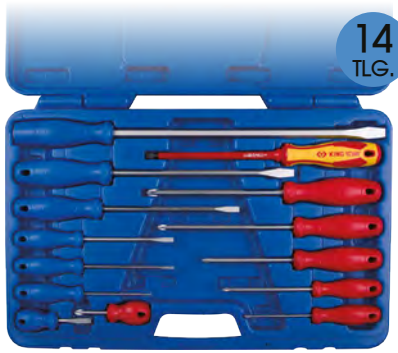

14 TLG.

35114MR

63€<sup>B</sup>

Inhalt 2.4

⊕ 1411	PH0 x 75, PH1 x 100, PH2 x 100, PH2 x 150, PH2 x 38, PH3 x 150
⊖ 1412	3 x 75, 4 x 100, 5,5 x 125, 6,5 x 150, 6,5 x 38, 8 x 200
⊖ 1472	6,5 x 150
⊖ 1482	10 x 300



11 TLG.

32518MR

42€<sup>B</sup>

**DOPPEL-SCHRAUBENDREHERSET**

Klingenlänge: 125 mm.

Inhalt 700

⊕ 1317PN	PH1 x PH2
⊖ 1317SN	4 x 6, 5 x 7
⊕ 1317ZN	PZ1 x PZ2
⊕ 1317TN	T10 x T15, T20 x T25, T30 x T40
⊖ 1317BHN	H4 x H4, H5 x H5, H6 x H6
	91232



New



25

76MBH

6,30€<sup>B</sup>

**KOMPAKTER MAGNETISIERER/ ENTMAGNETISIERER**

3-in-1: Magnetisierer, Entmagnetisierer und Halterung. Die Magnetisierung erleichtert die Lagerung auf Metalloberflächen. Geeignet für verschiedene Werkzeuge wie Schraubendreher, Inbusschlüssel, Bits usw.



Ersatzschrauben können magnetisiert werden, um Verlust zu verhindern.



Schnelle Magnetisierung durch Einfügen des Werkzeugs.



Die Vorderseite ist so konzipiert, dass sie Schrauben festhält und verhindert, dass sie herausfallen.



Ersatzschrauben können magnetisiert werden, um Verlust zu verhindern.

Schonen Sie Ihre Schraubendreher, benutzen Sie unsere Hebel!



4 TLG.

9TK014

58€<sup>B</sup>

**BRECHSTANGEN-SET**

Inhalt 1.85

Massive Vierkantklinge für hohe Kraftübertragung. Gleichmäßig durchgehärtet und sorgfältig angelassen. 2-Komponenten-Griff (PP+TPR). Chrom-Vanadium legierter Stahl. Thermoform 650 x 150 x 45 mm.

	9TK108
	9TK112
	9TK118
	9TK124



4 TLG.

9TK034

59€<sup>B</sup>

**HEAVY DUTY HEBEL**

Inhalt 1.73

Das gebogene Ende sorgt für eine bessere Hebelwirkung in kleinen Bereichen. Die konische Spitze ist ideal für Ausrichtungsarbeiten.

	9TK320
	9TK316
	9TK312
	9TK306



1453

**1/4" SCHRAUBENDREHER BIT-HALTER**

Flexibel

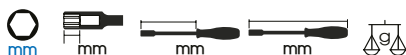

	mm	mm	mm	mm	mm	g	€ <sup>B</sup>
145305	5	9	190	300	136	15	€ <sup>B</sup>
145306	6	9	190	300	135	15	€ <sup>B</sup>
145307	7	9.3	190	300	134	15	€ <sup>B</sup>
145308	8	9.5	190	300	133	15	€ <sup>B</sup>
145310	10	9.5	190	300	132	16	€ <sup>B</sup>

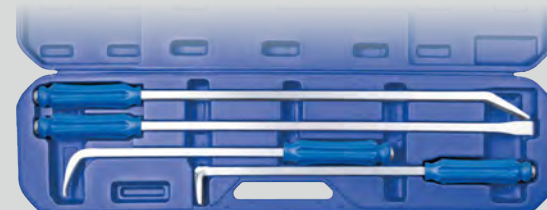

4 TLG.

9TK024

249€<sup>B</sup>

**BRECHSTANGEN-SET**

Inhalt 9.34

Mit geraden und gekrümmten Hebeleisen (90°, 45°, 30°), um für alle Probleme das richtige Werkzeug benutzen zu können. Extra lange Hebeleisen für mehr Kraft.

	9TK225A, 90°
	9TK225B, 45°
	9TK236A, 30°
	9TK236B, 0°

# GELENK-SCHRAUBENDREHER



9 TLG.

**32809MR** 1/4" 26€ B

## GELENK-SCHRAUBENDREHER MIT STECKSCHLÜSSELEINSÄTZEN

Inhalt		300
⊖	1/4" 1025S	4, 5
⊕	1/4" 1025P	PH1, PH2, PH3
⊗	1/4" 1025Z	PZ1, PZ2
	75060	2166DF



55 TLG.

**2555MR** 1/4" 71€ B

## GELENK-RATSCHENSCHRAUBERSET MIT BITS UND STECKSCHLÜSSELN

Gelenk-Griff, ideal für beengten Raum und schwer erreichbare Stellen.

Inhalt		1
⊖	1/2" 2335M	4, 4.5, 5, 5.5, 6, 7, 8, 9, 10, 11, 12, 13, 14
⊕	1/4" 1025S	3, 4, 4.5, 5, 5.5, 6, 6.5, 8
⊕	1/4" 1025P	PH0, PH1, PH2, PH3
⊗	1/4" 1025Z	PZ0, PZ1, PZ2, PZ3
⊗	1/4" 1025U	T10H, T15H, T20H, T25H, T27H, T30H, T40H
⊗	1/4" 1025H	H2, H2.5, H3, H4, H5, H6, H8
⊗	1/4" 1025T	T10, T15, T20, T25, T27, T30, T40
⊗	1/4" 1025R	RB1, RB2
	770225	75060
		2166DF

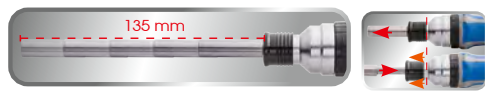

Teleskopischer Bithalter magnetisch



Anziehen, Lösen und Verriegeln



8 TLG.

**32808MR** 1/4" 25€ B

## RATSCHEN-SCHRAUBENDREHER 8-IN-1

Inhalt		270
⊕	1/4" 1025P	PH1, PH2
⊗	1/4" 1025Z	PZ2
⊖	1/4" 1025S	4.0 x 0.5, 5.5 x 0.8, 6.5 x 1.2
		215506
		2155DF

# WINKELSCHRAUBEN-ADAPTER

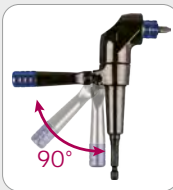

**759140** 305 42€ B

## WINKELSCHRAUBEN-ADAPTER FÜR AKKU-BOHRSCHRAUBER 18V BIS 24V

Mit praktischem Haltegriff. Magnet-Bithalterung. Bits können im Griff verstaut werden. Länge 140 mm



120 x 70 x 42 mm

**32540MR** 1/4" 49€ B

Inhalt		270
⊖	1/4" 1025S	3.0, 4.0 (x2), 5.0, 5.5, 6.0, 6.5
⊕	1/4" 1025P	PH1 (x2), PH2 (x3), PH3
⊗	1/4" 1025Z	PZ1, PZ2 (x2), PZ2, PZ3
⊗	1/4" 1025T	T10, T15, T20, T25, T27, T30, T40
⊗	1/4" 1025U	T10H, T15H, T20H, T25H, T27H, T30H, T40H
⊗	1/4" 1025H	H3, H4, H5, H6
	75363	770225
	2155DF	215506



\* Unbegrenzte Garantie, ausgenommen 1/4" Schraubbits.

Gültig vom 01/01/2025 bis zum 31/12/2025. Unverbindliche Preisempfehlung in Euro ohne MwSt. Abbildung ohne Gewähr.



# SCHLAGSCHRAUBER

Widerspenstige Schrauben und Bolzen? Denken Sie an den Schlagschrauber!

Schlagkraft löst verrostete oder eingefrorene Schrauben, ohne sie zu beschädigen. Griff mit 2 rutschfesten Rändelflächen für festen und sicheren Halt. Praktisch, überall einsetzbar, da keine externe Stromquelle benötigt wird.



2 TLG.

4116FR01

1/2" 3/4"

61€<sup>B</sup>

### 3/4" SCHLAGSCHRAUBER UND 1/2" REDUZIERSTÜCK SET

Maximales Drehmoment des Adapters für 1/2"-Stecknüsse: 512 Nm. Griff mit Anzieh-/Lösefunktionen.

Inhalt

1.27



4116 (3/4")

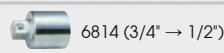

6814 (3/4" → 1/2")



10 TLG.

4505MR

5/16"

48€<sup>B</sup>

### HEAVY DUTY SCHLITZ- UND PHILLIPS®-SCHRAUBENDREHERSET MIT ZUBEHÖR

Inhalt

1.6

⊕	5/16"	1836P	PH2, PH3	⊖	5/16"	1836S	9, 11
⊙	1/2"	4335M	8, 10, 12, 14				



4112 (1/2")

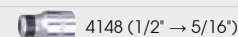

4148 (1/2" → 5/16")

# SCHRAUBBITS



10 TLG.

1010MQ01

1/4"

9,30€<sup>B</sup>

Inhalt

710

⊖	1/4"	7150S	6.5, 5.5, 4.5
⊕	1/4"	7100P	PH1, PH2, PH3
⊗	1/4"	7100Z	PZ1, PZ2, PZ3
⊙	1/4"	75060	



11 TLG.

1011MQ

23,70€<sup>B</sup>

Inhalt

820

⊙	10 mm (L: 36 mm)	1636M	M5, M6, M8, M10, M12
⊙	10 mm (L: 80 mm)	1680M	M5, M6, M8, M10, M12
	1/2"	414810M	



43 TLG.

1043CQ

76€<sup>B</sup>

Für Kraftschrauber geeignet.

Inhalt

2.42

⊙	10 mm (L: 36 mm)	1636H	H4, H5, H6, H7, H8, H10, H12
⊙	10 mm (L: 80 mm)	1680H	H4, H5, H6, H7, H8, H10, H12
⊙	10 mm (L: 36 mm)	1636M	M5, M6, M8, M10, M12
⊙	10 mm (L: 80 mm)	1680M	M5, M6, M8, M10, M12
⊙	10 mm (L: 36 mm)	1636T	T20, T25, T27, T30, T40, T45, T50, T55, T60
⊙	10 mm (L: 80 mm)	1680T	T20, T25, T27, T30, T40, T45, T50, T55, T60
	1/2"	414710M	



10 TLG.

1010PQ01

1/4"

9,60€<sup>B</sup>

Inhalt

690

⊙	1/4"	7100T	T8, T9, T10, T15, T20, T25, T27, T30, T40
⊙	1/4"	75060	

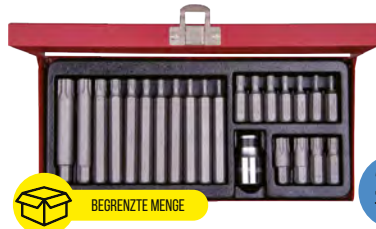

23 TLG.

1023EQ

44€<sup>B</sup>

Inhalt

1.36

⊙	10 mm (L: 36 mm)	1636E	10IP, 15IP, 20IP, 25IP, 27IP, 30IP, 40IP, 45IP, 50IP, 55IP, 60IP
⊙	10 mm (L: 80 mm)	1680E	10IP, 15IP, 20IP, 25IP, 27IP, 30IP, 40IP, 45IP, 50IP, 55IP, 60IP
	1/2"	414810M	

\* Unbegrenzte Garantie, ausgenommen 1/4" Schraubbits.

**New**



LEICHTE UND  
KOMPACTE BOX  
AUS PP



41  
TLG.

**1041CQ02B**

10 mm

86€<sup>B</sup>

BIT-SET 10 MM

Inhalt

2.1

	1636M	M5, M6, M8, M9, M10, M12, M14
	1636T	T10, T15, T20, T25, T27, T30, T40, T45, T50, T55, T60
	1636H	H5, H6, H8, H10
	1680M	M5, M6, M8, M9, M10, M12, M14
	1680T	T10, T15, T20, T25, T27, T30, T40, T45, T50, T55, T60
	414810M	

**New**



S2

6  
TLG.

**1004A6HQ**

6€<sup>B</sup>

Inhalt

90

1/4" 7150H H2, H2.5, H3, H4, H5, H6



S2

6  
TLG.

**1004A6TQ**

6,50€<sup>B</sup>

Inhalt

90

1/4" 7100T T15, T20, T25, T27, T30, T40

**1004D6TQ**

13,50€<sup>B</sup>

Inhalt

200

1/4" 7100T T15, T20, T25, T27, T30, T40



120 x 70 x 42 mm

S2 32  
TLG.

**1032CQ**

1/4"

28€<sup>B</sup>

Inhalt

300

	1/4" 1025S	3, 4, 5, 6
	1/4" 1025P	PH1, PH2, PH2, PH3
	1/4" 1025Z	PZ1, PZ2, PZ2, PZ3
	1/4" 1025T	T10, T15, T20, T25, T27, T30, T40
	1/4" 1025U	T10H, T15H, T20H, T25H, T27H, T30H, T40H
	1/4" 1025H	H3, H4, H5, H6
	75363	770225



150 x 102 x 46 mm

S2 49  
TLG.

**1049CQ10**

1/4"

39€<sup>B</sup>

Inhalt

510

	1/4" 1025P	PH1 x 2, PH2 x 2 ø6mm, PH2 x 2 ø4.7mm, PH3 x 2
	1/4" 1025S	4.0 x 2, 5.5 x 2, 6.5 x 2
	1/4" 1025Z	PZ1 x 2, PZ2 x 2, PZ3 x 2
	1/4" 1025T	T9, T10, T15, T20, T25, T27, T30, T40
	1/4" 1025H	H2, H2.5, H3, H4, H5, H6, H7, H8
	1/4" 1025U	T9H, T10H, T15H, T20H, T25H, T30H, T40H
	1/4" 1025R	RB1, RB2
	1/4" 2142	2142
	1/4" 770	770225
	1/4" 750A	75050A



150 x 102 x 46 mm

S2 49  
TLG.

**1048MR**

1/4"

59€<sup>B</sup>

Inhalt

530

	1/4" 1025S	3 x 0.5, 4 x 0.5, 5 x 0.8, 6 x 1
	1/4" 1025P	PH1 x 2, PH2 x 2 ø6mm, PH3, PH2 ø4.7mm
	1/4" 1025T	T10, T15, T20 x 2, T25, T27, T30, T40
	1/4" 1025H	H3, H4, H5, H6
	1/4" 1025U	T10H, T15H, T20H x 2, T25H, T27H, T30H, T40H
	1/4" 1025Z	PZ2 x 2
	1/4" 7150T	T15, T20, T25
	1/4" 7150S	4.0 x 0.8, 6.0 x 1.0
	1/4" 7150H	H3, H4, H5, H6, H7, H8
	1/4" 7150P	PH2 x 2
	1/4" 7150Z	PZ2
	75075	75363
		2746

\* Unbegrenzte Garantie, ausgenommen 1/4" Schraubbits.

Gültig vom 01/01/2025 bis zum 31/12/2025. Unverbindliche Preisempfehlung in Euro ohne MwSt. Abbildung ohne Gewähr.



**Mini**

**ATOM Serie**

140 x 65 x 36 mm

S2 **26 TLG.**

**1026CQAM 1/4"** 51€<sup>B</sup>

Inhalt  $\Delta$  390

	1/4"	1025H	H3, H4, H5, H6, H8
	1/4"	1025T	T10, T15, T20, T25, T27, T30, T40
	1/4"	1025Z	PZ1, PZ2, PZ3
	1/4"	1025P	PH1, PH2, PH3
	1/4"	1025U	T10H, T15H, T20H, T25H, T30H

276B35 75363 770225

**7 TLG.**

**P2746 1/4"** 19€<sup>B</sup>

Inhalt  $\Delta$  150

	1/4"	1025S	4.0 x 0.5, 5.5 x 0.8, 6.5 x 1.2
	1/4"	1025P	PH1, PH2
	1/4"	1025Z	PZ2

2746

**761M 1/4"**

	$\varnothing$ mm	L mm	$\Delta$
7611008M	8	100	54
7611010M	10	100	54
7611012M	12	100	63
7611013M	13	100	71



**New**

Verfügbar Ende März

**753B280D1 1/4"** 200 ~ 280 mm 31€<sup>B</sup>

**1/4" TELESKOP-BITHALTER, MAGNETISCH**

Die Schnellverschlussfunktion verbessert die Arbeitseffizienz. Ziehen Sie den Sicherungsring nach vorne, um die Länge anzupassen.

$\Delta$  170

+ 80 mm

**10 TLG.**

**CHROM VANADIUM STAHL**

**1010CMR 1/4"** 89€<sup>B</sup>

**BOX MIT LANGEN 6-KANT STECKSCHLÜSSELN FÜR SCHRAUBENDREHER**

Gesamtlänge von 110 mm, ideal für große Tiefen. 63 mm tiefer Sockel zur Aufnahme vieler Schraubengrößen. Ideal für Schraubendreher.

Inhalt

76C 8, 10, 12, 13, 14, 17, 19, 21, 23, 24

257 x 200 x 52 mm

**New**

**761M 1/4"**

**9103PR 1/4"** 8€<sup>B</sup>

**KRAFTBIT-STECKSCHLÜSSELSET MIT KUGELARRETIERUNG**

Inhalt  $\Delta$  90

1/4"	770250
3/8"	770350
1/2"	770450

Sicherheit durch Kugelarretierung

**3 TLG.**

Entdecken Sie die 761M Serie.

**9103PR 1/4"** 8€<sup>B</sup>

**KRAFTBIT-STECKSCHLÜSSELSET MIT KUGELARRETIERUNG**

Inhalt  $\Delta$  90



1/4"	770250
3/8"	770350
1/2"	770450

\*Unbegrenzte Garantie, ausgenommen 1/4" Schraubbits.



# INNENSECHSKANTSCHLÜSSEL-SETS





**201A09MR**   **9 TLG.**

Ideal für engen Arbeitsraum **30€** <sup>B</sup>

Inhalt  450

1.5H, 2H, 2.5H, 3H, 4H, 5H, 6H, 8H, 10H





**20108MR**   **8 TLG.**

**22€** <sup>B</sup>

Inhalt  430

1120MR H2, H2.5, H3, H4, H5, H6, H8, H10





**20109MR**   **9 TLG.**

**21€** <sup>B</sup>

Inhalt  490

1120MR H1.5, H2, H2.5, H3, H4, H5, H6, H8, H10



**201B09MR**   **9 TLG.**

**39€** <sup>B</sup>

Inhalt  490

1120MR H1.5, H2, H2.5, H3, H4, H5, H6, H8, H10

mm	L mm
H1.5	92
H2	102
H2.5	115
H3	129
H4	144
H5	165
H6	186
H8	208
H10	234



**20109MW**   **9 TLG.**

**24€** <sup>B</sup>

Inhalt  450

H1.5, H2, H2.5, H3, H4, H5, H6, H8, H10





**20210MR**   **10 TLG.**

**64€** <sup>B</sup>

Inhalt  3.03

1125M H3, H4, H5, H6, H7, H8, H10, H12, H14, H17





**20110MR**   **9 TLG.**

**20€** <sup>B</sup>

Inhalt  390

1130M H1.5, H2, H2.5, H3, H4, H5, H6, H8, H10



**20129SR**   **9 TLG.**

**19€** <sup>B</sup>

Inhalt  390

1130S 1/16", 3/32", 1/8", 5/32", 3/16", 1/4", 5/16", 3/8", 5/64"

### MATERIALIEN

**NACHHALTIGKEIT**

-  Chrom-Vanadium Legierung
-  Silizium-Chrom-Vanadium Legierung
-  Silizium-Nickel-Chrom-Molybdenum-Vanadium Legierung





9  
TLG.

SNCM  
+V

**20319PR**  
26€<sup>B</sup>  
Inhalt 500  
1123R T10, T15, T20, T25, T27, T30, T40, T45, T50



33% kürzer  
20319PR  
203A19PR

9  
TLG.

SNCM  
+V

**203A19PR**  
32€<sup>B</sup>  
Inhalt 450  
T10, T15, T20, T25, T27, T30, T40, T45, T50



9  
TLG.

SNCM  
+V

**20419PR**  
27€<sup>B</sup>  
Inhalt 450  
1127R T10H, T15H, T20H, T25H, T27H, T30H, T40H, T45H, T50H



9  
TLG.

SNCM  
+V

**204B29PR**  
37€<sup>B</sup>  
Inhalt 370  
1137BR T10, T15, T20, T25, T27, T30, T40, T45, T50



SNCM  
+V

5  
TLG.

**20505PR01**  
19€<sup>B</sup>  
Inhalt 330  
1146M M5, M6, M8, M10, M12



SNCM  
+V

5  
TLG.

**20515PR01**  
27€<sup>B</sup>  
Inhalt 630  
1126M M5, M6, M8, M10, M12



8  
TLG.

SNCM  
+V

**22218MR**  
50€<sup>B</sup>  
Inhalt 1.1  
1165MR H2, H2.5, H3, H4, H5, H6, H8, H10



9  
TLG.

SNCM  
+V

**22319TR**  
56€<sup>B</sup>  
Inhalt 1.2  
1163TR T10, T15, T20, T25, T27, T30, T40, T45, T50

Freies Drehen

Halter zum Aufstellen oder zum Anschrauben

**23208MR**  
98€<sup>B</sup>  
Inhalt 1.64  
1195A H2, H2.5, H3, H4, H5, H6, H8, H10



8  
TLG.

SNCM  
+V

**21108MR**  
40€<sup>B</sup>  
Inhalt 1.1  
1150MR H2, H2.5, H3, H4, H5, H6, H8, H10



cr-V

8  
TLG.

**24308PR**  
24,30€<sup>B</sup>  
Inhalt 270  
1163A T5, T6, T7, T8, T9, T10, T15, T20



# ROHRZANGEN

## 6531

### ROHRZANGE STILLSON-FORM

Gesenkgeschmiedetes Gehäuse und Backen. Gehärtete Zähne HRC 57.



		inch	mm		
653110	34	10	229	600	19€ <sup>B</sup>
653112	42	12	270	780	23€ <sup>B</sup>
653114	48	14	312	1050	25€ <sup>B</sup>
653118	60	18	405	1720	36€ <sup>B</sup>
653124	75	24	541	3150	56€ <sup>B</sup>
653136	102	36	825	6280	117€ <sup>B</sup>
653148	140	48	1034	9750	169€ <sup>B</sup>



## 6533L

### Aluminum

### ALUMINIUMROHRSCHLÜSSEL

40% leichter als Hochleistungsmodelle. Leicht drehbare Einstellmutter, schnelle Größenanpassung. Gesenkgeschmiedete Backen sind wärmebehandelt.



		inch	mm		
653310L	30	10	254	540	25€ <sup>B</sup>
653312L	40	12	300	833	33€ <sup>B</sup>
653314L	50	14	356	940	37€ <sup>B</sup>
653318L	60	18	455	1500	58€ <sup>B</sup>
653324L	75	24	600	2500	87€ <sup>B</sup>
653336L	85	36	910	5000	169€ <sup>B</sup>
653348L	110	48	1200	8000	325€ <sup>B</sup>

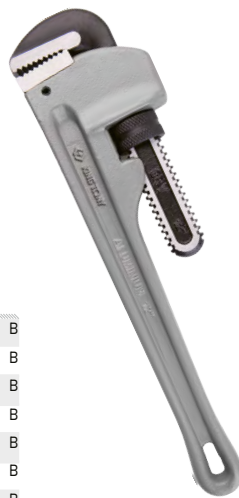

## 6521

### ROHRZANGE SCHWEDISCHE FORM

Für Mutttern, Bolzen und flaches Material. Hochleistungs-Dreipunkt-Rohrzange mit selbstklemmendem und sicherem Greifen, selbst bei glatten Röhren.



652116	38	16"	420	1450	35€ <sup>B</sup>
652121	51	21"	535	2404	58€ <sup>B</sup>

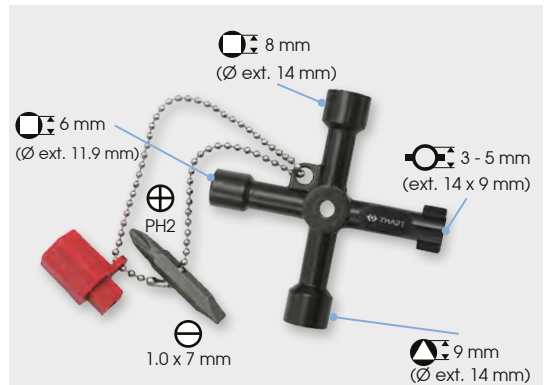

## 7HA21

11,80€<sup>B</sup>

### 4-FACH UNIVERSAL-KREUZSCHLÜSSEL FÜR SCHALTSCHRÄNKE

Für Schaltschränke, Absperrsysteme für Gas, Wasser und Strom. Für technische Installationen wie Klima- und Lüftungsanlagen, Absperrventile, Verteiler, usw.



## 7HA03

44€<sup>B</sup>

### STUFENSCHLÜSSEL-SET MIT RATSCH

Entwickelt für die Installation und Entfernung der meisten Heizkörperventile und Tankanschlüsse. Die 3/8", 11.6mm, 1/2", 3/4" et 1" 6-Kantschlüssel, die auf dem Stufenschlüssel angeordnet sind, sind für die verschiedenen Größen von Ventilen und Magnetventilen geeignet.

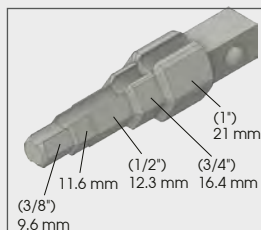

740



# ROHRSCHEIDER



791221



791222

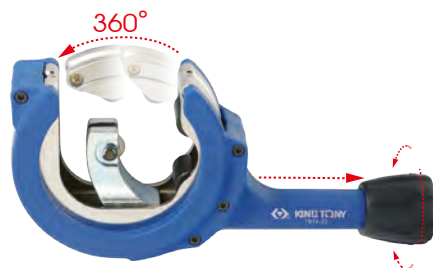

791223

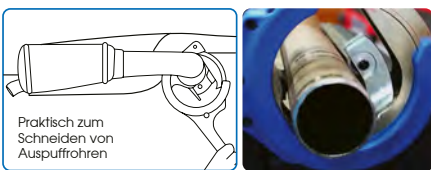

Praktisch zum Schneiden von Auspuffrohren

## ROHRSCHEIDER MIT RATSCHENFUNKTION

Schneidet 360° ohne das Werkzeug zu drehen. Ideal für Arbeiten unter beengten Platzbedingung. Schneidet selbst widerstandsfähigen Stahl: Edelstahl, Kupfer und Aluminium. Ohne Entgratungsmesser.

	Kapazität ø mm	Max. Schnittdicke (mm)			Gewicht (g)	Preis (€)
		Inox	Andere			
791221	8 ~ 28	2	3.0	389	53€ <sup>B</sup>	
791222	12 ~ 35	2	3.0	452	62€ <sup>B</sup>	
791223	28 ~ 67	2	3.0	1122.6	146€ <sup>B</sup>	



7CA0110S

74€<sup>B</sup>

Inhalt		Gewicht
791530	3-30 mm 1/8"-1-1/8"	1.68
7CA22P20S	3/16", 1/4", 5/16", 3/8", 7/16", 1/2", 5/8"	
7CA22P01		
Bördel-Druckstück	3/16", 1/4", 5/16", 3/8", 7/16", 1/2", 5/8"	

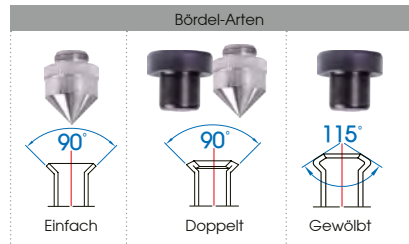

Abnehmbarer Entgratungsstift.

7914A35

27,50€<sup>B</sup>

7914C70

68€<sup>B</sup>

Kapazität ø mm	Max. Schnittdicke (mm)	Länge mm	Gewicht (g)

Kapazität ø mm	Max. Schnittdicke (mm)	Länge mm	Gewicht (g)

## KUPFERROHRSCHEIDER

Ergonomischer Knauf für komfortable Nutzung. Ersatzrädchen inklusive. Mit 4 Rollen für perfekte Rohrführung. Stopper verhindert, dass Rad und Rollen in Kontakt kommen.

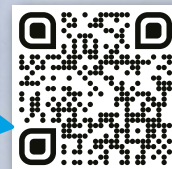

# PRÄZISION

## PRÄZISIONS-SCHRAUBENDREHER



Präzises Schrauben dank der drehbaren Sektion, die einen wirksamen Fingerdruck zulässt.



8 TLG.

**32607MR** 25€<sup>B</sup>

### PRÄZISIONS-DOPPELSCHRAUBENDREHERSET

Inhalt	Art-Nr.	Spezifikation
	91230	
	2431	PH00x2.0, PH00x3.0, PH1x4.0
	2433	T6 x T10, T7 x T15, T8 x T20, T9 x T15



9 TLG.

**32309PR** 30€<sup>B</sup>

Inhalt	Art-Nr.	Spezifikation
	1433	T4x40, T5x40, T6x40, T7x40, T8x40, T9x50, T10x50, T15x50, T20x50



8 TLG.

**32108MR** 25€<sup>B</sup>

Inhalt	Art-Nr.	Spezifikation
	1431	PH000x40, PH00x40, PH0x40, PH1x40
	1432	1.5x40, 2.0x40, 2.5x40, 3.0x40

UNBEGRENZTE GARANTIE

## PRÄZISIONSZANGEN



- Weicher Draht: ø2.0mm
- Mittelharter Draht: ø1.6mm

**620705** 12€<sup>B</sup>

### PRÄZISIONSZANGE MIT SCHRÄGSCHNITT



- Weicher Draht: ø2.0mm
- Mittelharter Draht: ø1.6mm

**631706** 12,50€<sup>B</sup>

### PRÄZISIONSZANGE MIT HALBRUNDEN BACKEN

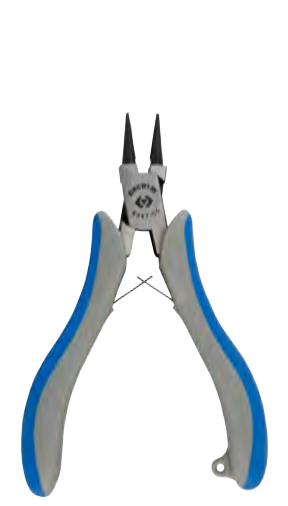

**634705** 12,60€<sup>B</sup>

### PRÄZISIONSZANGE MIT KURZEN RUNDBACKEN

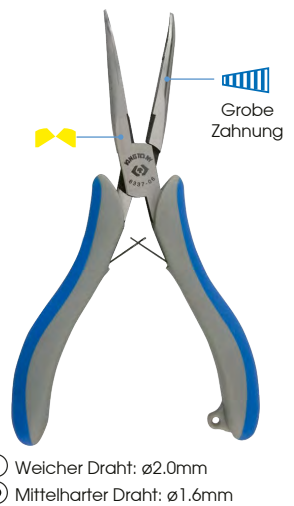

**633706** 12€<sup>B</sup>

### PRÄZISIONSZANGE MIT HALBRUNDEN BACKEN ABGEWINKELT



7 TLG.

**42207GP** 103€<sup>B</sup>

### PRÄZISIONS-ZANGENSET

Inhalt	Art-Nr.	Spezifikation
	620705	
	622705	
	624705	
	63A705	
	631706	
	633706	
	6AF11125	

KING TONY



# CUTTERMESSER

**794507** 13,60€<sup>B</sup>

**DOPPELKLINGEN-KLAPPMESSER**

Auswahl der Klinge

Trapezklinge

Hakenklinge

171 mm

Mit Gürtelclip

157.5

180 mm  
Zinklegierungsstruktur

1 Gewindeschneidkerbe

2 Rutschfester TPR-Körper

Messerstauraum (2 Ersatzklingen enthalten)  
Kompatibel mit  
Klingen: 794507P01

60 x 18 mm  
Trapezklingen, aus  
SK5-Kohlenstoffstahl.

**794607** 14,80€<sup>B</sup>

**SICHERHEITSCUTTER MIT SELBSTEINZIEHENDER KLINGE**

2-in-1: Wählen Sie zwischen Selbststeinzugsfunktion (1) oder manueller Messerarretierung (2).

200

Breiter Schubknopf

Sichere Knopfverriegelung

117

**797707** 7,50€<sup>B</sup>

**CUTTERMESSER**

Verbessertes Klingenverriegelungssystem.  
Klingenmaterial: SK4, HRC ≥ 65.  
Klingenbehandlung: Laserhärtungstechnik, die eine hohe Härte der Schneide gewährleistet.  
Klinge mit schwarzer Beschichtung.  
Klingendicke: 0,7 mm.  
Klingenbreite: 18 mm.  
Länge: 180 mm.

180 mm

**797707P02** 4,70€<sup>B</sup>

**ERSATZMAGAZIN ABBRECHKLINGEN**

Klingenbreite: 18 mm.  
Klingenmaterial: SK4.  
Für 797707 und 797807.  
Klingenbehandlung: Laserhärtungstechnik, die eine hohe Härte der Schneide gewährleistet.

10 TLG.

**797807P02** 3,50€<sup>B</sup>

**ERSATZMAGAZIN ABBRECHKLINGEN**

Klingenbreite: 18 mm.  
Klingenmaterial: SK4.  
Für 797707 und 797807.

10 TLG.

## KLAPPMESSER

Schnellöffnung

Switchblade verhindert alleiniges Zusammenklappen

Mit Gürtelhaken

**794108A** 26€<sup>B</sup>

**KLAPPMESSER MIT SICHERUNG**

Ein Switchblade verhindert, daß sich das Messer alleine nach der Öffnung zusammenklappt. Leicht und einfach zu bedienen. Schneide aus rostfreiem Stahl mit schwarzer Beschichtung.

210 mm

90 mm 120 mm

173

175 mm

135

**797807** 5,60€<sup>B</sup>

**CUTTERMESSER**

Cuttermesser mit automatischem Klingensmagazin.  
3-Klingen Magazin mit 18 mm Abbrechklingen.  
Klingenmaterial: SK4, HRC ≥ 62.  
Klingendicke: 0,5 mm.  
Klingenbreite: 18 mm.

3-Klingen Magazin

# SCHEREN

Rostfreier Stahl 420J2  
(HRC 52-55)

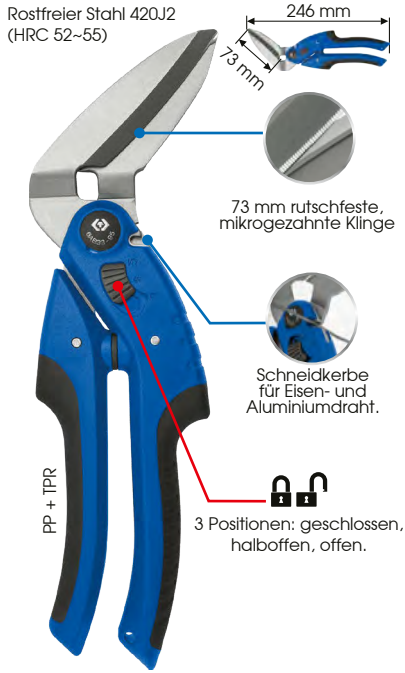

246 mm  
73 mm

73 mm rutschfeste, mikrogezahnte Klinge

Schneidkerbe für Eisen- und Aluminiumdraht.

PP + TPR

3 Positionen: geschlossen, halboffen, offen.

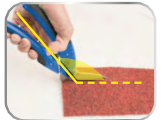

Der große Winkel zwischen Griff und Klinge sorgt dafür, dass kein Kontakt zwischen Hand und Werkstück entsteht.

**6AB3395**

23€<sup>B</sup>

## MEHRZWECKSCHERE

Schere zum Schneiden weicher Materialien wie Alufolie, Kunststoffe, Pappe, Papier usw.

Schnittleistung:

- Aluminiumdraht: 2.5 mm
- Kupferdraht: 2.5 mm
- Karton: 10 mm
- Teppich: 5 mm
- Kupfer: 0.5 mm
- Weiches Aluminium: 0.6 mm



185 mm  
52 mm

Kabelschneider von 1.5 bis 4 mm<sup>2</sup> (AWG: 16-12)

Sicherheitsverriegelung der Schneide

- Zweige
- Karton
- Kautschuk
- Kabel
- Kupfer 0.5 mm
- Aluminium 0.5 mm
- Leder 2 mm

**6AB3175**

11,50€<sup>B</sup>

## UNIVERSAL-SCHERE



Rostfreier Stahl 4034  
(HRC 54-55)

Kabelschneider an beiden Klingen bis 80 mm<sup>2</sup> (AWG : 3/0)

21 mm rutschfeste, mikrogezahnte Klinge

170 mm

3 Abisolierschlitz: 1.5, 2.5 und 4 mm (AWG: 16, 14, 12)



80mm<sup>2</sup>

PP + TPR

Ergonomisch

Crimpen von isolierten und nicht isolierten Kabelschuhen: 2.5 mm<sup>2</sup> (AWG: 14)

**6AB1465**

34€<sup>B</sup>

## MULTIFUNKTIONS-ELEKTRIKERSCHERE

Ganzstahlkonstruktion, langlebig und sehr widerstandsfähig.



Kunststoffscheide

Rostfreier Stahl 4034  
(HRC 54-55)

Kabelschneider an beiden Klingen bis 50 mm<sup>2</sup> (AWG : 3/0)

24 mm rutschfeste, mikrogezahnte Klinge

161 mm

2 Abisolierschlitz: 1.5 und 2.5 mm (AWG: 12, 14)



80mm<sup>2</sup>

PP + TPR

Crimpen von isolierten und nicht isolierten Kabelschuhen: 2.5 mm<sup>2</sup> (AWG: 14)

**6AB1406**

28€<sup>B</sup>

## MULTIFUNKTIONS-ELEKTRIKERSCHERE

Ganzstahlkonstruktion, langlebig und sehr widerstandsfähig.



Kunststoffscheide

Rostfreier Stahl

145 mm  
55 mm

55 mm rutschfeste, mikrogezahnte Klinge

Abisolier-Aussparung

PP + TPR

Rostfreier Stahl AUS-8 (59 HRC)

150 mm  
26 mm

26 mm rutschfeste, mikrogezahnte Klinge

38mm<sup>2</sup>

Kabelschneider an beiden Klingen bis 38 mm<sup>2</sup> (AWG: 2)

**6AB1255**

11,80€<sup>B</sup>

## ELEKTRIKER SCHERE

Schnittleistung:

- Elektrokabel: 10 mm
- Karton: 10 mm
- Gummi: 10 mm
- Leder: 10 mm
- Walzstahl: 0.5 mm
- Kupfer: 0.5 mm
- Aluminium: 0.5 mm



**6AB1306**

24€<sup>B</sup>

## ELEKTRIKER SCHERE

Hohe Schneidleistung bei weniger Anstrengung.





# WERKZEUG FÜR STROM UND ELEKTRONIK

Zulassung  
 CAT IV 1000,  
 EN 61010-1 : 2010/A1 : 2019,  
 EN 62471 : 2008,  
 EN 61326-1 : 2013,  
 EN 61326-2-2 : 2013

AAA 1.5V x 2  
 enthalten

COB-LED-  
 Beleuchtung

Magnetisch

Verriegelung

Berührungsloser  
 Spannungsprüfer  
 80 - 1000 V  
 AC



- Schraubendreher  
PH2 x1  
(65-70 mm)
- Kabelschneider  
Ø 7 mm
- Kabelabisolierung  
Romex®  
typ NM-B  
12/2
- Abisolierer  
0,5 ~ 8 mm²  
8 ~ 20 AWG
- Einstellen der  
Abisolierlänge

220

**6CB41**

80~1000 V

59€<sup>B</sup>

**9-IN-1 MULTIFUNKTIONS-ABISOLIERZANGE**



- Verriegelung
- Kabelschneider  
Ø 6 mm
- Abisolierer  
0,8 ~ 2,6 mm²  
10 ~ 20 AWG
- Zange
- Kabelabisolierer  
mit Seitenschnitt
- Kabelabisolierer  
Ø 6 ~ 10 mm  
Kabelabisolierer  
mit Rundumschnitt

**675144**

18,40€<sup>B</sup>

**MULTIFUNKTIONS-  
 ABISOLIERWERKZEUG**

116



220 mm

7  
 TLG.

1.16

**42107GX**

139€<sup>B</sup>

**CRIMPZANGEN-SET MIT  
 AUSWECHSELBAREN EINSÄTZEN**

Das Ratschensystem erlaubt ein vollständiges  
 und flaches Crimpen.



**New**

Für nicht isolierte  
 Klemmen.

520

**6AC5212**

41€<sup>B</sup>

**CRIMPZANGE FÜR  
 NICHT ISOLIERTE KABELSCHUHE**

Das selbstsichernde Ratschensystem löst sich,  
 wenn der richtige Druck ausgeübt wird, um ein  
 präzises Crimpen zu gewährleisten.

Crimpkapazität

AWG	16	14	10	8	6
JIS (mm²)	1.25	2	5.5	8	14
DIN (mm²)	1.5	2.5	6	10	16



**New**

- Kabelschneider  
Ø 6 mm
- Crimpen von blanken  
Anschlüssen  
1,5, 2,5, 4, 6 mm²
- Bolzenschneider  
M2,5, M3, M3,5, M4, M5
- Crimpen von isolierten  
und vorisolierten  
Kabelschuhen  
0,5, 1, 1,25, 3, 6 mm²
- Abisolierer  
0,75 ~ 6 mm²  
10 ~ 22 AWG

240 mm

264

**672010**

32€<sup>B</sup>

**CRIMP-ZANGE  
 FÜR ISOLIERTE STECKVERBINDER**

**6AG120**

1,90€<sup>B</sup>

**PVC-ISOLATIONSBAND**

Länge: 18 m  
 Breite: 18 mm

52



- Kabelschneider  
Ø 5 mm
- Abisolieren  
0,05 ~ 3,5 mm²  
30 ~ 12 AWG

209

**67A107**

18€<sup>B</sup>

**AUTOMATISCHE ABISOLIERZANGE**



- Abisolieren  
0,2 ~ 6,0 mm²  
24 ~ 10 AWG
- Kabelschneider  
Ø 6 mm
- Crimpen von nicht  
isolierten Kabelschuhen  
0,5 ~ 6 mm²  
22 ~ 10 AWG

271

**676208**

21€<sup>B</sup>

**AUTOMATISCHE ABISOLIERZANGE**



**6AC5126**

**HEAVY-DUTY CRIMP-ZANGE**

Für Klemmen 10 mm<sup>2</sup> bis 150 mm<sup>2</sup>.  
Regelbar durch Drehschraube.



174€<sup>B</sup>



3.9

AWG	8	6	4	2	1/0	2/0	3/0	4/0	300MCM
JIS (mm <sup>2</sup> )	8	14	22	38	60	70	80	100	150
DIN (mm <sup>2</sup> )	10	16	25	35	50	70	95	120	150



**67E208**

24€<sup>B</sup>

**ZANGE FÜR KABELBINDER**

Manuelles Schneiden des Kabelendes. Langer Hub für optimales Spannen des Kabelbinders. Spannen und Schneiden von 2,4 - 9 mm Bandbreite. Ermöglicht die schnelle Installation von Kunststoffklemmen um Kabel, Drähte, Ummantelungen ...



257

**SCHWEISSEN**



16

**6AF11125**

3,90€<sup>B</sup>

**PINZETTE**



26

**6AF21165**

3,80€<sup>B</sup>

**PINZETTE MIT KREUZVERRIEGELUNG**

Edelstahl mit halbrunden Spitzen.  
Zum Halten von Kleinteilen beim Schweißen oder Reinigen.  
Selbstklemmender Querschnabel. Polierte Bearbeitung.



DIA : Ø 1.0 mm

250

**6BF1125**

26€<sup>B</sup>

**LÖTDRAHT**

Material: 60% Zinn und 40% Blei.  
Für elektronische Schaltung.  
Abisolierflussmittel im Draht eingearbeitet.  
A11 Harzflussmittel „No-Clean“ im Draht eingearbeitet.



**6BC3007**

63€<sup>B</sup>

**GAS-LÖTKOLBENSET**

Einstellbare Leistung: 30W-150W.  
Kabellos.  
4 verschiedenen Spitzen.  
Einstellbare Temperatur der Spitzen: 400°C - 450°C (750°F - 840°F).  
Gasreserve 20ml (ausreichend für 90 Minuten).  
Brenner Temperatur: 1300°C (2400°F).  
Nachfüllbar mit Butangas: 20 ml.  
Volle Leistung 45 Sekunden nach dem Einschalten



8 TLG.

340



83.2

**6BC141**

33€<sup>B</sup>

**LÖTKOLBEN**

220V / 240V, 30W.  
Für elektrische und Buntglas-Arbeiten.  
Leichter Griff.  
Austauschbare Spitzen.  
Ersatzspitze (6BC1411).



41.8

**6BD11**

6€<sup>B</sup>

**ENTLÖTPUMPE**

Entlötpumpe mit starkem Ansaugmechanismus.  
ABS Kunststoffgehäuse.  
Austauschbarer Biteinsatz (6BD111).



# SPANNUNGSPRÜFER

**New**



160 x 20 x 24 mm

EN 61000-6-3 / EN 61000-6-1 CAT III.

**6CB31**

80~1000V AC

20€<sup>B</sup>

## BERÜHRUNGSLOSER SPANNUNGSPRÜFER



Spannungsbereich: 80 bis 1000 V AC (50~60 Hz).  
Einstellbare Empfindlichkeit.  
Lokalisiert elektrische Spannungen in Kabeln und Steckdosen.  
Erkennt Leitungbrüche in Drähten und Kabeln.  
Ausschalten mit einer Taste.  
Niederspannung (L): rotes Licht.  
Hochspannung (H): grünes Licht.



**9DC22** 6~24V DC 7,90€<sup>B</sup>

## SPANNUNGSPRÜFER

Prüfspannung 6 - 24V, ausschließlich für Gebrauch in DC-Schaltkreisen.  
LED-Kontrollleuchte.  
Schutzkappe für Kontaktnadel.  
Austauschbare Glühbirne (24V/3W).  
90 cm-Kabel. Tester aus Bronze.



**9DC23** 3~48V DC 11€<sup>B</sup>

## SPANNUNGSPRÜFER

Prüfspannung 3 - 48V, ausschließlich für Gebrauch auf DC-Schaltkreisen. Isolierte Krokodilklemme mit 150cm Kabel. 2 LEDs zeigen positive (+) / negative (-) Polarität an.

2 Testpositionen:



**9DC24**

6~24V DC

48€<sup>B</sup>

## STROMTESTER MIT DIGITALANZEIGE

Nur für 6/12/24V DC Stromkreislauf.  
Spannungsprüfung mittels Edelstahlstift.  
Keine Batterien notwendig, Stromversorgung durch den zu testenden Kreislauf.  
Spiralkabel bis 3 Meter ausziehbar.  
Große, isolierte Krokodilklemme.  
CE Norm EN 61000-6-3(2007) , EN 61000-6-1(2007).



**!**  
Nicht für  
Airbag  
benutzen.



**6CB21**

69€<sup>B</sup>

## DIGITALER SPANNUNGSPRÜFER

Testen Sie schnell und sicher hohe und niedrige Spannungswerte an Motoren, Autos, Wasserkraftenergien, usw. Selbstdiagnostest.  
Polaritätsindikator.  
Phasenerkennung und -anzeige. Anzeige Phasendrehung. Integrierte LED-Lampe. LCD Bildschirm.

## TECHNISCHE INFORMATIONEN

DC Spannungsprüfung	12, 24, 50, 120, 230, 400, 690V
AC Spannungsprüfung	12, 24, 50, 120, 230, 400, 690V
Hochspannungsanzeige	≥ 50V
Frequenzbereich	0-70Hz
Kontinuitätstestrichtung	0~550kΩ
Betriebstemperatur	-10~55°C
Abmessung	255 x 66 x 30 mm
Zulassung	EN 61243-3 / IEC 61243-3, EN 61010-1 / IEC 61010-1, CAT.III 690V / CAT.IV 600V
Gewicht	250 g

## MESSGERÄTE



9DM1371

166€<sup>B</sup>

## DIGITAL-MULTIMETER

Speichert Max. und Min. Automatische Formatauswahl. Automatisches Abschalten. Anzeige Einheit und Funktion. Isolationschutz 600 V.

AAA 1.5V x 2  
enthalten

## TECHNISCHE INFORMATIONEN

Spannung DC (0.1mV ~ 1V)	400mV / 4V / 40V / 400V / 600V
Spannung AC (0.001V ~ 1V)	400mV / 4V / 40V / 400V / 600V
Ampere DC (0.1uA ~ 0.01A)	400uA / 4000uA / 40mA / 4000mA / 10A
Ampere AC (0.1uA ~ 10A)	400uA / 4000uA / 40mA / 400mA / 10A
Widerstandswert (0.1Ω ~ 10kΩ)	400Ω / 4kΩ / 40kΩ / 400kΩ / 4MΩ / 40MΩ
Frequenz (1Hz ~ 10kHz)	4 kHz / 40kHz / 400kHz / 4MHz / 40 MHz
Durchgangsprüfung	Ja Diodeprüfung Ja
Anzeige für geringen Batterieladestand	Ja
Abtastrate	2-mal/Sek
Überlastungsanzeige	OL
Abmessung	150 x 70 x 35 mm Gewicht 300 g
Zulassung	CE IEC1010-1CAT II



9DM1361

75€<sup>B</sup>

## DIGITAL-MULTIMETER

Automatisches Ausschalten. Automatische Wertauswahl. Anzeige negativer Polarität (keine Anzeige positiver Polarität). Geringer Eigenverbrauch.

AAA 1.5V x 2  
enthalten

## TECHNISCHE INFORMATIONEN

Spannung DC (0.1mV ~ 600V)	200mV / 2V / 20V / 200V / 600V
Spannung AC (0.001V ~ 600V)	2V / 20V / 200V / 600V
Ampere DC (0.1uA ~ 10A)	200uA / 2000uA / 20mA / 2A / 10A
Ampere AC (0.1uA ~ 10A)	200uA / 2000uA / 20mA / 2A / 10A
Widerstandswert (0.1Ω ~ 20MΩ)	200Ω / 2kΩ / 20kΩ / 200kΩ / 2MΩ / 20MΩ
Durchgangsprüfung	Ja Diodeprüfung Ja
Anzeige für geringen Batterieladestand	Ja Hfe(NPN, PNP) Ja
LCD-Anzeige	3-1/2-stellig, max. Ableswert: 1999
Abtastrate	3-mal/Sek
Abmessung	138 x 70 x 32 mm Gewicht 262 g
Zulassung	CE EN61010-1, 600V CATII, 300V CATIII



9DM2351

139€<sup>B</sup>

## DIGITAL-STROMZANGE AC

Überlastungsanzeige: optisches und akustisches Signal. Max. Zangenöffnung: Ø 30 mm. Anzeige negativer Polarität (keine Anzeige positiver Polarität). Automatisches Ausschalten nach ca. 15 Minuten. Geringer Energieverbrauch. Abnehmbare Prüfkabel, einfache Bedienung. Aufbewahrungstasche im Lieferumfang.

AAA 1.5V x 2  
enthalten

## TECHNISCHE INFORMATIONEN

Ampere AC (0.1A - 1A)	200A / 600A
Spannung AC (0.001V - 1V)	2V / 20V / 200V / 600V
Spannung DC (0.1mV - 1V)	200mV / 2V / 20V / 200V / 600V
Widerstandswert (0.1Ω - 0.01MΩ)	200Ω / 2kΩ / 20kΩ / 200kΩ / 2MΩ / 20MΩ
Durchgangsprüfung	Ja Diodeprüfung Ja
Anzeige für geringen Batterieladestand	Ja
LCD-Anzeige	3-1/2-stellig, max. Ableswert: 1999
Abtastrate	3-mal/Sek
Abmessung	117 x 76 x 18 mm Gewicht 354 g
Zulassung	CE IEC 61010-1, IEC 61010-2-032 CAT.III 600V Verschmutzungsgrad 2



9DM2352 AC und DC

199€<sup>B</sup>

## DIGITAL-STROMZANGE AC/DC

Überlastungsanzeige: optisches und akustisches Signal. Max. Zangenöffnung: Ø 30 mm. Anzeige negativer Polarität (keine Anzeige positiver Polarität). Automatisches Ausschalten nach ca. 15 Minuten. Geringer Energieverbrauch. Abnehmbare Prüfkabel, einfache Bedienung. Aufbewahrungstasche im Lieferumfang.

AAA 1.5V x 2  
enthalten

## TECHNISCHE INFORMATIONEN

Ampere AC (0.1A - 1A)	400A / 600A
Ampere DC (0.1A - 1A)	400A / 600A
Spannung AC (0.001V - 1V)	4V / 40V / 400V / 600V
Spannung DC (0.1mV - 1V)	400mV / 4V / 40V / 400V / 600V
Frequenz Hz	5Hz / 50Hz / 500Hz / 5kHz / 50kHz / 100kHz
Widerstandswert (0.1Ω - 0.01MΩ)	400Ω / 4kΩ / 40kΩ / 400kΩ / 4MΩ / 40MΩ
Durchgangsprüfung	Ja Diodeprüfung Ja
Anzeige für geringen Batterieladestand	Ja
LCD-Anzeige	3-1/2-stellig, max. Ableswert: 1999
Abtastrate	3-mal/Sek
Abmessung	117 x 76 x 18 mm Gewicht 402 g
Zulassung	CE IEC 61010-1, IEC 61010-2-032 CAT.III 600V Verschmutzungsgrad 2



9DN12

116€<sup>B</sup>

## INFRAROT-THERMOMETER

Kontaktloses Messen. Laserpointer für mehr Präzision. Einfache und sichere Anwendung dank 4 Knöpfen: Emissionsfähigkeit Selektor 0,85 / 0,90 / 0,95, °C / °F Selektor, ON / OFF Selektor für Laserpointer, ON / OFF Selektor für Hintergrundbeleuchtung.

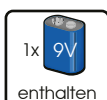
1x 9V  
enthalten

## TECHNISCHE INFORMATIONEN

Temperaturbereich	Von -30 bis 550°C (Von -22 bis 1022°F)
Betriebstemperatur	0~50°C
Feuchtigkeit	80% RH
Auflösung	0.1°C / 0.1°F
Infrarot Genauigkeit	±2.5% oder 3°C
Emissionsvermögen	0.85 / 0.90 / 0.95 (digitale Einstellung)
Entfernung / Leuchtpunktgröße Ratio	12:1
Automatische Abschaltung	15 Sekunden
Sicherheit	Laser der Klasse 3 (Leistung < 1mW)
Abmessung	193 x 47 x 126 mm Gewicht 313 g





UNBEGRENZTE GARANTIE



# 1000 V ISOLIERTE WERKZEUGE - VDE UND GS ZERTIFIZIERT



38 TLG.

#9 (280 x 375 mm) IEC 60900:2012, VDE/GS

**955VE01MRV** 1/4" + 3/8" **585€<sup>B</sup>**

Inhalt 2.56

	2335VE	5, 6, 7, 8, 9, 10, 11, 12, 13, 14
	2035VE	H3, H4, H5, H6
	2221VE04, 2221VE06	
	2771VE55	2178VE05
	3335VE	10, 11, 12, 13, 14, 15, 16, 17, 18, 19
	3235VE	8, 10, 12, 14
	3025VE	H8, H10
	3221VE06, 3221VE10	
	3771VE08	3178VE08



16 TLG.



372 x 422 x 92 mm

**30VE31MPV** **499€<sup>B</sup>**



31 TLG.

Inhalt 4.21

	3335VE	6, 7, 8, 9, 10, 11, 12, 13, 14, 15, 16, 17, 18, 19
	10FOVE	7, 8, 10, 12, 14
	3221VE06, 3221VE10	
	1471	PH1 x 100, PH2 x 100
	1472	3 x 75, 4 x 100, 5,5 x 125
	3771VE08	611607A
	611607A	621606A
	621606A	631808A
	631808A	



389 x 229 x 66 mm IEC 60900:2012, VDE/GS

**45VE01MRV** 1/2" **359€<sup>B</sup>**



3.22

Inhalt 3.22

	4335VE	8, 10, 12, 13, 14, 17, 19, 21, 22, 24
	4025VE	H8, H10
	4251VE05, 4251VE10	
	4771VE10	4178VE08



**SCHRAUBENDREHER-SET, ISOLIERT** IEC 60900:2012, VDE/GS

**30617MR** **41€<sup>B</sup>**

Inhalt 860

	1471	PH1x100, PH2x100, PH3x150
	1472	4x100, 5.5x125, 6.5x150, 8x175

7 TLG.



14 TLG.

**30607MR** **41€<sup>B</sup>**

Inhalt 860

	1478	PZ1x100, PZ2x100, PZ3x150
	1472	4x100, 5.5x125, 6.5x150, 8x175

7 TLG.



18 TLG.

294 x 231 x 66 mm IEC 60900:2012, VDE/GS

**25VE01MRV** 1/4" **259€<sup>B</sup>**

Inhalt 1.30

	2335VE	5, 6, 7, 8, 9, 10, 11, 12, 13, 14
	2035VE	H3, H4, H5, H6
	2221VE04, 2221VE06	
	2771VE55	2178VE05

369 x 229 x 66 mm IEC 60900:2012, VDE/GS

**35VE01MRV** 3/8" **279€<sup>B</sup>**

Inhalt 2.16

	3335VE	10, 11, 12, 13, 14, 17, 19
	3025VE	H5, H6, H8
	3221VE06, 3221VE10	
	3771VE08	3178VE08



12 TLG.

#9 (280 x 375 mm) IEC DIN EN 60900, VDE/GS

**930612MRV** **96€<sup>B</sup>**

Inhalt 1.30

	1471	PH0x75, PH1x100, PH2x100, PH3x150
	1472	3x75, 4x100, 3.5x100, 5.5x125, 6.5x150, 8x175
	1474	1 x 125, 2 x 150





Grobe Zahnung.

Schrägschnitt

IEC DIN EN 60900, VDE/GS

**6116A** 29€<sup>B</sup>

**VDE ISOLIERTE KOMBIZANGE**

**611607A** 22,30€<sup>B</sup>

L mm	Schneidleistung (Ø mm)	
185	4.0 Weicher Draht	290
	3.0 Mittelharter Draht	
	2.0 Harter Draht	
	1.6 Öffnungsfeder	

**611608A** 26€<sup>B</sup>

L mm	Schneidleistung (Ø mm)	
200	4.0 Weicher Draht	386
	3.0 Mittelharter Draht	
	2.0 Harter Draht	
	1.6 Öffnungsfeder	



Schrägschnitt

IEC DIN EN 60900, VDE/GS

**621606A** 22€<sup>B</sup>

**VDE ISOLIERTE, DIAGONALE BEISSZANGE**

L mm	Schneidleistung (Ø mm)	
167	4.0 Weicher Draht	230
	2.8 Mittelharter Draht	
	2.0 Harter Draht	
	1.6 Öffnungsfeder	



Grobe Zahnung.

Mittiger Schnitt.

IEC DIN EN 60900, VDE/GS

**633608A** 26,30€<sup>B</sup>

**ZANGE MIT HALBRUNDEN BACKEN, ABGEWINKELT, ISOLIERT**

L mm	Schneidleistung (Ø mm)	
200	4.0 Weicher Draht	250
	3.0 Mittelharter Draht	
	2.0 Harter Draht	
	1.6 Öffnungsfeder	



IEC 60900:2012, VDE/GS

**40603GP** 71€<sup>B</sup>

**ZANGENSETZ, ISOLIERT**

Inhalt			
611607A	621606A	631808A	890



Grobe Zahnung

IEC 60900:2012, VDE/GS

**651610A** 29€<sup>B</sup>

**ISOLIERTE ZANGE MIT RILLEN-GLEITGELENK**

L mm	A mm	B mm	Zahl der Einstellungen	
250	55	63	7	420

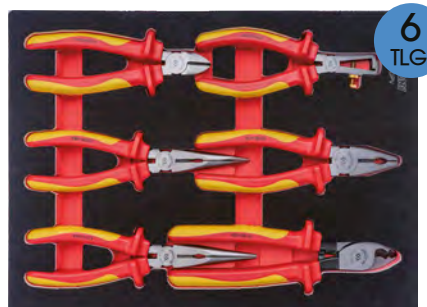

#9 (280 x 375 mm) IEC DIN EN 60900, VDE/GS

**940606GPV** 206€<sup>B</sup>

Inhalt				
611607A	631808A	614608A	621606A	1.88
633608A	671606A			



#9 (280 x 375 mm) IEC DIN EN 60900, VDE/GS

**940605GPV** 165€<sup>B</sup>

Inhalt				
611607A	621606A	631808A	633608A	1.77
651610A				



IEC 60900:2012, VDE/GS

**3611VE**

**VERSTELLBARER EINMAULSCHLÜSSEL, ISOLIERT**

	L mm			
3611VE06	24	164	167	41€ <sup>B</sup>
3611VE08	28	212	273	52€ <sup>B</sup>
3611VE10	32	260	497	64€ <sup>B</sup>
3611VE12	38	310	679	84€ <sup>B</sup>



**MAULSCHLÜSSEL-SET, ISOLIERT**

IEC 60900:2012, VDE/GS

**12FVE08MRN** 163€<sup>B</sup>

Inhalt		
10FOVE	10, 11, 12, 13, 14, 17, 18, 19	910

**12FVE10MRN** 212€<sup>B</sup>

Inhalt		
10FOVE	10, 11, 12, 13, 14, 16, 17, 18, 19, 22	1.28



#9 (280 x 375 mm) IEC 60900:2012, VDE/GS

**912FVE15MRV** 369€<sup>B</sup>

Inhalt		
10FOVE	7, 8, 9, 10, 11, 12, 13, 14, 16, 17, 18, 19, 21, 22, 24	1.96



#9 (280 x 375 mm) IEC 60900:2012, VDE/GS

**912FVG15MRV** 479€<sup>B</sup>

Inhalt		
10GOVE	7, 8, 9, 10, 11, 12, 13, 14, 16, 17, 18, 19, 21, 22, 24	2.86



# WERKZEUGSET - 86 TLG.

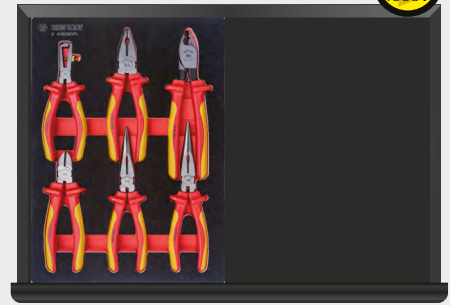

**934086MRVD** 1/4" + 3/8" **1469€** <sup>D</sup>

Inhalt					
	2335VE 5, 6, 7, 8, 9, 10, 11, 12, 13, 14		1471 PH0 x 75, PH1 x 100, PH2 x 100, PH3 x 150		611607A 614608A
	2035VE H3, H4, H5, H6		1472 3 x 75, 4 x 100, 3,5 x 100, 5,5 x 125, 6,5 x 150, 8 x 175		621606A 631808A
	2221VE04, 2221VE06		1474 RB1 x 125, RB2 x 150		633608A 671606A
	2771VE55 2178VE05		10F0VE 7, 8, 9, 10, 11, 12, 13, 14, 16, 17, 18, 19, 21, 22, 24		
	3335VE 10, 11, 12, 13, 14, 15, 16, 17, 18, 19		10G0VE 7, 8, 9, 10, 11, 12, 13, 14, 16, 17, 18, 19, 21, 22, 24		
	3235VE 8, 10, 12, 14				
	3025VE H8, H10				
	3221VE06, 3221VE10				
	3771VE08 3178VE08				

1/4" 3/8" UNBEGRENZTE GARANTIE 86 TLG.

## ALS OPTION ERHÄLTICH:

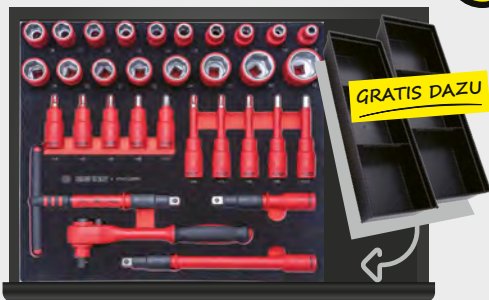

**GRATIS DAZU**

**945VE02MRVP 1/2"** **579€** <sup>B</sup>

Inhalt			
	4335VE 8, 10, 11, 12, 13, 14, 15, 16, 17, 18, 19, 20, 21, 22, 24, 27, 30, 32		4178VE08 8470001BS2
	4025VE H4, H5, H6, H8, H10		
	4035VE H4, H5, H6, H8, H10		
	4251VE05, 4251VE10		
	4771VE10		

32 TLG.

1/2"



**9052001MRV** **499€** <sup>D</sup>

## WERKZEUGKOFFER FÜR ELEKTRIKER

Inhalt			
	1471 PH0 x 75, PH1 x 100, PH2 x 100		1472 3 x 75, 4 x 100, 5,5 x 125, 6,5 x 150
	1120MR H1,5, H2, H2,5, H3, H4, H5, H6, H8, H10		671606A 621606A 633608A
	631808A 614608A		3611VE08 361110R
	651110 631108 9CJ1120 7909505M		6CB21 6CB02 67B355 67A107
	6AG1120 7622308 7621010 7821500S 874052		

35 TLG.

## 1000 V ISOLIERTE WERKZEUGE



**1451VE11** **59€** <sup>D</sup>

NF EN 60900 / CEI 60900

### SCHRAUBENDREHER, 1000 V ISOLIERT FÜR DREIECKIGE SCHRAUBEN

Ermöglicht das Bearbeiten der Dreiecksschrauben der Anschlusskästen. Klinge aus behandeltem Stahl. Acetatkörper. 1000 V isoliertes Gehäuse, mit Ausnahme der Ausparung zum leichteren Eindringen in die Schraubenschächte. Brüniertes Schraubstück.

180



**3432VE20M**

NF EN 60900 / CEI 60900 / NF EN ISO 6789-1-2017

### DREHMOMENTSCHLÜSSEL 1000 V ISOLIERT

Typ II - Klasse A.  
Garantierte Genauigkeit von ±3% (Uhrzeigersinn).  
Triggering Uhrzeigersinn.



1 JAHR GARANTIE



LIEFERUNG MIT EICHZERTIFIKAT

PRÄZISION +/- 3%



530

Antrieb	Kapazität		Anzahl Zähne	Gesamtlänge mm	
	Nm	Skala-Einteilung			
3432VE20M	3/8"	4-20 Nm	1 Nm	72	230

Gültig vom 01/01/2025 bis zum 31/12/2025. Unverbindliche Preisempfehlung in Euro ohne MwSt. Abbildung ohne Gewähr.

**New**

1 JAHR GARANTIE

**1000V ISOLIERTE WERKZEUGE**



NF EN 60900 / IEC 60900 / FT BT 405

**IS79** 45€<sup>D</sup>

**1000V ISOLIERTES MESSER MIT KURZER KLINGE**

88

Empfohlen zum Abisolieren von Kabeln mit kleinem Querschnitt. Klinge aus gehärtetem Edelstahl. Elektrolytisches Polierfinish garantiert eine lange Lebensdauer der Schneide. Beschwerter Griff sorgt für eine gute Balance und verhindert, dass das Werkzeug auf die Klinge fällt. Der hintere Teil der Klinge ist mit einer Isolierung versehen, um die Gefahr eines Kurzschlusses zu vermeiden.



NF EN 60900 / IEC 60900 / FT BT 405

**IS77** 53€<sup>D</sup>

**1000 V ISOLIERTES MESSER MIT LANGER, DICKER KLINGE**

100

Empfohlen zum Abisolieren von Kabeln. Überland-, Erd-, Innenausbau. Klinge aus rostfreiem Stahl, Injektionsisolierung. Elektrolytisches Polierfinish garantiert eine lange Lebensdauer der Schneide. Beschwerter Griff sorgt für eine gute Balance und verhindert, dass das Werkzeug auf die Klinge fällt. Der hintere Teil der Klinge ist mit einer Isolierung versehen, um die Gefahr eines Kurzschlusses zu vermeiden.

Mit Handschutz, um ein Abrutschen der Hand zur Klinge zu verhindern.

Ausgestattet mit einer Kerbe am Griff, um den Halt zu optimieren.

Großer Griff für besseren Halt und Komfort.



NF EN 60900 / IEC 60900

**IS80C** 171€<sup>D</sup>

**ISOLIERMESSER MIT KERAMIKKLINGE**

Messer zum Abisolieren von Kunststoffummantelungen der Elektrokabel. Schneiden Sie das Isoliermesser mit Keramikschneidklinge ohne Metallteile oder Einsätze, was es zu einem sicheren Produkt macht. Keramikklinge daher rostfrei, kein Verschleiß, kein Schärfen.

Durch Drehen abnehmbare Schutzkappe im Griff, die die Klinge während der Lagerung schützt und den Benutzer vor versehentlichen Schnitten schützt.

70

Schaftlänge 35 mm



NF EN 60900 / IEC 60900

**MS2E** 114€<sup>D</sup>

**VOLLISOLIERTE ELEKTRIKERSCHERE**

76

Edelstahl, lange, spitze Backen, mit Drahtschneider. Modell geeignet für Rechts- und Linkshänder. Öffnen der Ringe für Arbeiten mit Handschuhen. Etui nicht im Lieferumfang enthalten.

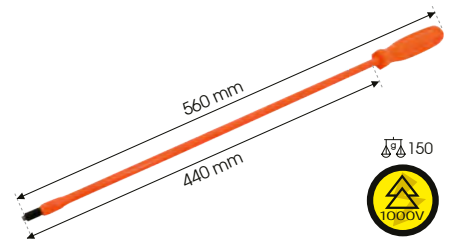

NF EN 60900 / IEC 60900

**TFA** 136€<sup>D</sup>

**1000 V ISOLIERTER GRIF, MIT FLEXIBLEM STIEL UND MAGNETISCHER SPITZE**

Entwickelt für den Zugang und die Bergung kleiner Metallteile (wie Schrauben, Müttern, Unterlegscheiben usw.), die sich an schwer zugänglichen Stellen befinden. Maximale Belastungs-/Hebekraft: 120 g.



90

**TC120** 17€<sup>D</sup>

**ISOLIERECKEN**

Die beiden Seiten der Ecke sind mit 4 halbrunden Rillen versehen, um die verdrehten Kabelleiter zu trennen. Material: Polyamid 6.



# SICHERHEITSAUSRÜSTUNG



**TAG780VIFE** 217€<sup>D</sup>

**SPANNUNGSDETEKTOR – NIEDERSPANNUNG**

Im Rahmen der Überprüfung ermöglicht der TAG780V die Überprüfung der Spannungsfreiheit. Weitere Funktionen vervollständigen diesen Detektor und machen ihn zu einem sehr praktischen Werkzeug für den Bediener (Durchgang, Phasensuche, Spannungspegel usw.). Akustischer Alarm für das Vorhandensein von Spannung, differenziert nach dem Spannungspegel (unterbrochener Ton bis zum 230-V-Pegel und kontinuierlicher Ton über dem 400-V-Pegel).  
Polaritätsanzeige (-/+).  
Integrierter Selbsttest.  
Phasensuche im unipolaren Modus (Verwendung einer beliebigen Prüfspitze).  
Display der neuen Generation, ultrahell.  
Doppelt isoliertes Silikonkabel: robust und ultraflexibel (ohne Memory-Effekt).  
Zurückziehen der Hülle über einen Auslöser auf der Rückseite des Geräts: Exklusive Lösung, die die Kontrolle über die Entfernung der Hülle und visuelle Sicherheit beim Kontakt gewährleistet.

**TECHNISCHE INFORMATIONEN**

DC	12, 24, 50, 127, 230, 400, 690, 1000 V
AC	12, 24, 50, 127, 230, 400, 690, 1000 V
Frequenzbereich	15 - 60 Hz
Kontinuitätstesteinrichtung	<80 Ω
Zulassung	IEC 61243-3, CAT.IV 1 000 V, IP2X, IP65

  AAA 1.5V x 2 enthalten



**TP12EC** 125€<sup>D</sup>

**ISOLIERTER RETTUNGSSTANGE**

Wird zur Rettung einer verletzten Person (Stromschlag, Blendung usw.) während der Arbeit in Stationen oder Zellen der 1., 2. und 3. Kategorie verwendet. Ermöglicht das Ziehen der verletzten Person in einen geschützten Bereich, indem sie an der Taille befestigt wird. Prüfspannung über 300 mm: 100 kV. 180 x 150 mm Stahrohrhaken. 45-kV-Körperstange mit Haken und ohne Schutzvorrichtung. Gesamtlänge ohne Haken (m): 1,47. Wird mit 2 Halterungen und einem Haken geliefert.

EN 60903 / IEC 60903



**S115RB8** 178€<sup>D</sup>

**MARKIERUNGSKETTE AUS HOCHDICHEM POLYETHYLEN**

Beständig. Anti-UV-behandelt. Lieferung im Beutel.

ø Ketten	8 mm
Kettenlänge	25 mm



**S115SPPR** 241€<sup>D</sup>

**PFOSTEN AUF SOCKEL FÜR MARKIERUNGSKETTE AUS POLYETHYLEN**

Grundgewicht 4 kg  
Grundmaße Sockel 280 x 280 x 70 mm

Grundgewicht 4 kg  
Grundmaße Sockel 280 x 280 x 70 mm



**TS20**

**TS21**

**ISOLIERTASCHE FÜR VERBINDER**

Wird im Freileitungsnetz und bei Inneninstallationen verwendet. Der Isolierbeutel wird auf einen am freien Ende eines Leiters befestigten Steckverbinder aufgesetzt und dient dazu, einen unerwünschten Kontakt zwischen diesem Steckverbinder und einem leitenden Teil zu verhindern, dessen Potenzial sich von seinem eigenen unterscheidet. Bearbeiten Sie bei Berührung, indem Sie am Griffing des Beutels ziehen oder weifen und dann den Beutel entlang des Verbindungsstücks schieben, bis dieser freigegeben wird. Aus durchsichtigem Polyvinyl. Klettverschluss.

	Länge (mm)	Breite (mm)	Preis
TS20	210	130	28€ <sup>D</sup>
TS21	305	225	39€ <sup>D</sup>



**TN17066M** 42€<sup>D</sup>

**ISOLIERENDE KLETTSTREIFEN**

Isolierung durch Abdeckung leitfähiger Teile des Niederspannungsnetzes. Es können mehrere Decken zusammen befestigt werden.

660 x 360 mm



**TP60P** 7€<sup>D</sup>

**BEFESTIGUNGSZANGE MIT FEDER AUS PLASTIK 1000 V**

Zum Befestigen temporärer Schutzabdeckungen wie Decken. Kneifkapazität: 25 mm. Wetterbeständig. Für Freileitungsnetz-, Erd- und Inneninstallationen.



**TC**

**NIEDERSpannungs-ISOLIERKAPPE FÜR LEITERENDE**

Wird für Überlandleitungen, unterirdischen und Inneninstallationen verwendet. Dient zur Isolierung des abisolierten Endes eines isolierten Leiters (diese Länge darf höchstens der Länge der um 10 mm gekürzten Kappe entsprechen) für die Dauer der Arbeiten. Öffnung mit kreuzförmigem Ausschnitt, der das Einführen eines Leiters ermöglicht. Halbstarre zylindrische Kappe aus flexiblem Isoliermaterial. Einzel erhältlich und in Vielfachen von 4 Stück für jeden Niederspannungsleiter zu bestellen.

	Länge (mm)	∅ Außen Schlauch (mm)	Kapazität (mm <sup>2</sup> )	∅ max (mm)	
TC25	60	10	3 - 10	6.5	3,60€ <sup>D</sup>
TC30	100	15	6 - 35	11	5€ <sup>D</sup>
TC35	120	20	20 - 70	15	6€ <sup>D</sup>
TC40	120	25	30 - 100	20	6€ <sup>D</sup>
TC41	120	35	240	30	17€ <sup>D</sup>

**PERSÖNLICHE SCHUTZAUSRÜSTUNG**



EN 397, EN 50365 - GS-ET-29 : APC1  
Augenschutznormen:  
EN 166, EN 167, EN 168, EN 170

**TC42ESBBSC** 167€ <sup>D</sup>

**SCHUTZHELM MIT INTEGRIERTEM GESICHTSSCHUTZ FÜR ELEKTRIKER**

Helm mit integriertem Schirm zum Schutz vor Kurzschlusslichtbögen. Helm für Elektriker (Betrieb, Industrie, Tertiärbereich usw.) Anlißbeschlageigenschaften im Inneren des Schirms. Kratzfeste Eigenschaften auf der Außenseite des Schirms. Ermöglicht das Tragen einer Brille mit Korrekturgläsern. Kopfbandverstellungssystem mit isolierenden Handschuhen nutzbar. Montageschlitz (zur geräuschreduzierten Montage) Doppelte Kappe für optimalen Schutz des Schirms durch Verlängerung seiner Lebensdauer und hervorragenden Schutz vor elektrischen Risiken und Lichtbogenrisiken. Hoher VLT-Wert (Visible Light Transmission), der eine bessere Sichtbarkeit ermöglicht.

Schalenmaterial (Schale): ABS  
Helmverstellung: Zahnstange und Ritzel  
Kopfumfang (cm): 53-62  
Komfort-Stirnband: Schaumstoff  
Befestigungspunkte: 6 Punkte  
Ankerpunkte des Kinnriemens: 4 Punkte  
Haltbarkeit ab dem ersten Gebrauch: 36 Monate

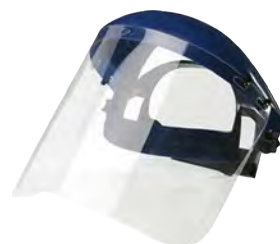

EN 166, EN 167, EN 168, EN 170

**E24** 105€ <sup>D</sup>

**GESICHTSSCHUTZ MIT STIRNBAND UND STIRNSCHUTZ FÜR ELEKTRIKER**

Schutz der Augen, des Gesichts und dem oberen Teil des Kopfes vor Kurzschlusslichtbögen. Für Eingriffe an oder in der Nähe von Niederspannungsanlagen. Set bestehend aus 1 Bildschirmhalter und 1 Gesichtsschutz. Schirmhalterung bestehend aus einer Vorderschale aus blauem Polypropylen, einem über ein Rad mit Zahnstangensystem verstellbaren Kopfband (53 bis 61 cm) und einem bequemen Anti-Schweiß-Schaumstoff-Stirnband. Anhebbare Gesichtsschutz, der mit zwei seitlichen Knöpfen befestigt wird.

Aufschrift:  
- 2C = 100 % UV-Filterung  
- 1.2 = farbloses Okular, das 91,2 % des sichtbaren Lichts durchlässt  
- 1 = optische Qualität / Klasse 1, ohne Verformung bei dauerhaftem Tragen  
- AT = Beständigkeit gegen Stöße mit hoher Geschwindigkeit: 190 m/s zwischen -5 °C und +55 °C  
- 8 = Schutz gegen Kurzschlusslichtbogen  
- 9 = Beständigkeit gegen geschmolzenes Metall und heiße Partikel

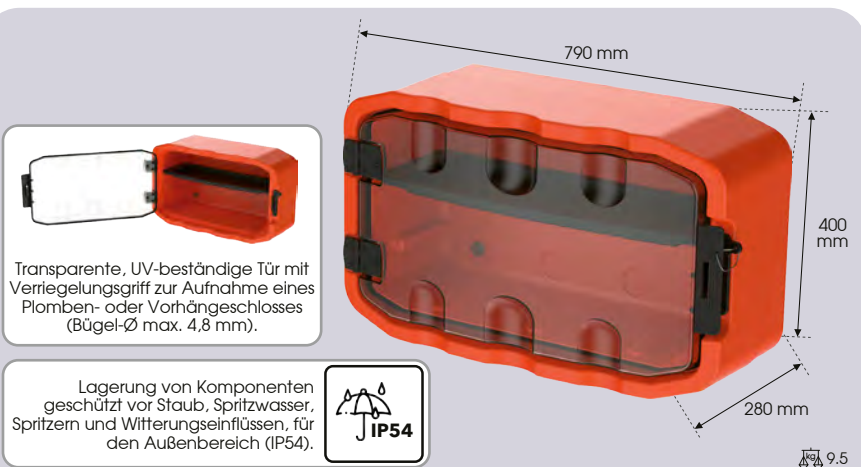

Transparente, UV-beständige Tür mit Verriegelungsgriff zur Aufnahme eines Plomben- oder Vorhängeschlosses (Bügel-∅ max. 4,8 mm).

Lagerung von Komponenten geschützt vor Staub, Spritzwasser, Spritzern und Witterungseinflüssen, für den Außenbereich (IP54).



556€ <sup>D</sup>

**PS2PM**

**WASSERDICHTER AUFBEWAHRUNGSBOX FÜR RETTUNGS-AUSRÜSTUNG**

Zur Aufbewahrung von Rettungsausrüstung, damit ein Opfer im Falle eines Vorfalles an oder in der Nähe einer elektrischen Anlage schnell gerettet werden kann. Zur Verwendung im Innen- oder Außenbereich. Optimierter Gerätebefestigungseinsatz für effiziente Lagerung und schnelles Eingreifen. Rettungsausrüstung, die ein schnelles Eingreifen bei einem Opfer eines Stromunfalls ermöglicht. Abschließbare Box, um das Ausleihen von Ausrüstung zu vermeiden. Inklusive Wandbefestigungsset. Leermodul, Lieferung ohne Komponenten, ohne Poster und ohne Tablett.



CSKD1P438 53€ <sup>D</sup>

CSKD1P476 54€ <sup>D</sup>

**VORHÄNGESCHLOSS MIT AUSWECHSELBAREM BÜGEL UND HOCHSICHERHEITSSCHLÜSSEL**

Für den Verschluss gemäß den 5 Versandregeln. Mit vielfältigem Schlüsselsystem, zufällige Kombination: Jedes Vorhängeschloss hat seinen eigenen Schlüssel, sodass nur ein Vorhängeschloss geöffnet werden kann und keine anderen. Vorhängeschloss ohne Metallgehäuse. Ösen aus Verbundwerkstoff. "Das System der austauschbaren Ösen ermöglicht eine schnelle Anpassung der Öse an die zu verriegelnde Installation, ohne dass das Vorhängeschloss ausgetauscht werden muss." Schlüssel mit Stanzungen und Rillen kombiniert, um ein hohes Maß an Sicherheit zu gewährleisten. Mehr als 1.000.000 mögliche Schlüsselvarianten. Gefangenes Schlüsselsystem: Es ist unmöglich, den Schlüssel abzuziehen, solange das Schloss nicht verriegelt ist. Zylinder mit automatischer Schlüsselmückgabe.

Im Lieferumfang enthalten:  
1 montierte Öse, 1 Schlüssel, 1 Satz Klebeetiketten in 6 Sprachen (arab- und UV-beständig), 1 Bedienungsanleitung.





EN 60903 / IEC 60903

**EOS9030**

228€<sup>D</sup>

**PNEUMATISCHER ISOLIERHANDSCHUHTESTER FLEX&GRIP UND ELECTROVOLT GLE**



Mit diesem pneumatischen Inflator können Sie die Unversehrtheit von Isolierhandschuhen vor deren Verwendung überprüfen.  
Sichtprüfung durch Aufblasen gemäß den Empfehlungen der Norm 60903 (EN und IEC).  
Körper aus geformtem Kunststoffmaterial, bestehend aus:  
- einer konische Spitze mit zwei Rillen, die zur Aufnahme des zu prüfenden Handschuhs bestimmt ist  
- einem zentraler Kolben, der sich an der Basis des Geräts befindet  
- einem flexilem Ventil, das sich am Boden der Schüssel im oberen Teil befindet  
- zwei elastischen Ringe, die zum Halten des Handschuhs beim Aufpumpen dienen.

**EOSE9030**

228€<sup>D</sup>

**PNEUMATISCHER PRÜFER FÜR ISOLIERENDE HANDSCHUHE TOUCH-E**



Klasse 0  
EN 60903 / IEC 60903

**GICNBT**

**VERBUNDISOLIERHANDSCHUHE - FLEX&GRIP**

Isolierende Verbundhandschuhe für sicheres Arbeiten ohne Lederüberhandschuhe.  
Für Wartungsarbeiten mit hohem mechanischem Risiko.  
Besondere Eigenschaften (Kategorie) RC, mit mechanischem Schutz.  
Produkt bestehend aus Hochleistungspolymermischungen, die mechanische, chemische und dielektrische Beständigkeit vereinen.  
Spezielle Formel der Außenbeschichtung, die außergewöhnlichen Grip auch bei nassen oder öligen Bedingungen gewährleistet.  
Ein Paar Unterziehhandschuhe aus Baumwolle, die mit jedem Paar Isolierhandschuhen geliefert werden, die Schweißabsorption und bessere Hygiene ermöglichen und gleichzeitig die Fingerfertigkeit bewahren.

	Länge (mm)	Größe	Dicke (mm)	
GICNBT09	410	9	< 2.9	103€ <sup>D</sup>
GICNBT10	410	10	< 2.9	103€ <sup>D</sup>



Kategorie: A, Z, C  
CE-Kategorien: Kategorie 3  
EN 388 : 1121X - IEC 61482 - ASTM F2675

**JFO360**

**ISOLIERENDE HANDSCHUHE AUS NATURKAUTSCHUK - TOUCHE-E**

Orangefarbene Isolierhandschuhe aus Naturkautschuk.  
Die geringe Dicke und die Griffigkeit im Griffbereich erleichtern die Handhabung.  
Ausgezeichnete Geschicklichkeit. Takttil.  
Armschutzstufe: Länge: Unterarm (< 400 mm).  
Beschichtungsmaterial: Latex.  
Beschichtungsgrad: Vollbeschichtung.  
Anzahl der Beschichtungen: Einzelbeschichtung.  
Manschettenfunktion von Isolierhandschuhen: nicht umehend.  
Maximale Betriebsspannung: Wechselstrom (V AC).

	Länge (mm)	Größe	
JFO36009	360	9	81€ <sup>D</sup>
JFO36010	360	10	81€ <sup>D</sup>



EN 388 : 2122X



**RGXSAC**

**ÜBERHANDSCHUH AUS LEDER ZUM SCHUTZ VON LATEXHANDSCHUHEN**

Lederhandschuhe mit Rindslederstulpe.  
Es wird empfohlen, Lederschützer über isolierenden Gummihandschuhen zu tragen, um mechanischen Schutz zu bieten (es gelten die örtlichen Vorschriften, Arbeitspraktiken und Gefahrenanalysen).  
Speziell für Electrovolt-Handschuhe entwickelt, um ein gutes Maß an Fingerfertigkeit zu gewährleisten.  
Manschette mit verstellbarem Spannband.  
Handfläche und Handrücken aus Rindsleder mit vollnarbigem, wasserabweisendem Lederfinish.  
Leder mit wasserabweisender Behandlung.

	Länge (mm)	Größe	
RGXSGB	100	B	39€ <sup>D</sup>
RGXSGB	100	C	39€ <sup>D</sup>



Klasse 00  
Kategorie: A, Z, C  
EN 60903 / IEC 60903

**GLE360**

**ISOLIERENDE LATEXHANDSCHUHE ELECTROVOLT GLE**

Isolierung der Hände nach Klasse und Funktion der Netzennennspannung.  
Zum mechanischen Schutz mit einem Leder-Überhandschuh verwenden.  
Beige Handschuhe aus Naturlatex, isolierend, geschnittene Kanten.  
Die ergonomische Form des Handschuhs und seine leicht gepuderte Innenseite erleichtern das An- und Ausziehen.  
Die Struktur auf Naturlatexbasis bietet hohe dielektrische Eigenschaften: seine Dicke schützt und sorgt gleichzeitig für hervorragende Fingerfertigkeit.

	Dicke (mm)	Größe	
GLE36009	< 1.6 mm	9	54€ <sup>D</sup>
GLE36010	< 1.6 mm	10	54€ <sup>D</sup>



**RGXSAC**

38€<sup>D</sup>

**TRANSPORTETUI FÜR ISOLIERHANDSCHUHE**

Etui für den Transport kurzer Isolierhandschuhe, der mechanischen Schutz und UV-Schutz bietet.  
Fach mit Klappe und Schnappverschluss, inklusive einer transparenten flachen Tasche zur Aufbewahrung der Gebrauchsanweisung und einer offenen Seitentasche für eine Talkumflasche.  
Keine scharfen oder spitzen Kanten in Kontakt mit den Handschuhen.  
Polyester-Leinwand mit wasserdichter PVC-Beschichtung.

# SCHLOSSERHAMMER



## 7821OS

### SCHLOSSERHAMMER

Hickorystiel. Stahlkopf.  
DIN 1041.

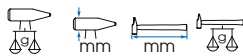

782130OS	300	22.5	300	373	11€ <sup>B</sup>
782150OS	500	27	320	615	16€ <sup>B</sup>
782180OS	800	33	350	932	21€ <sup>B</sup>



## 7823OS

### SCHLOSSERHAMMER

Hickorystiel. Stahlkopf.  
DIN 1193.

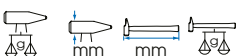

782310OS	1000	36	360	1196	23,20€ <sup>B</sup>
782315OS	1500	41	380	1661	31€ <sup>B</sup>
782320OS	2000	46	400	2200	40€ <sup>B</sup>



## 7820

### SCHLOSSERHAMMER

3-Komponenten-Stiel. Stahlkopf.

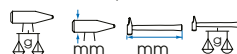

782023	300	22.5	300	471	24€ <sup>B</sup>
782027	500	27	320	702	30€ <sup>B</sup>
782036	1000	36	360	1353	42€ <sup>B</sup>
782042	1500	41.5	360	1853	47€ <sup>B</sup>



## 7861

### KLAUENHAMMER

Hickorystiel. Stahlkopf.  
DIN 1041.



786116	450	30	335	740	14€ <sup>B</sup>
786120	565	31	340	830	15,50€ <sup>B</sup>
786124	680	32	380	920	19,60€ <sup>B</sup>



## 7822OS

### NIETHAMMER

Formschöner Eschengrif. Stahlkopf.  
DIN 1193.

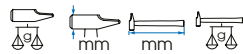

782225OS	400	27	310	438	11,80€ <sup>B</sup>
782230OS	500	29	320	554	13,80€ <sup>B</sup>
782235OS	800	36	350	938	18,90€ <sup>B</sup>
782240OS	1000	38	360	1141	21€ <sup>B</sup>
782245OS	1500	45	380	1671	30€ <sup>B</sup>
782250OS	2000	50	400	2150	35€ <sup>B</sup>



## 7862

### NIETHAMMER

3-Komponenten-Stiel. Stahlkopf.

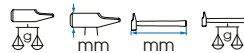

786229	500	29	325	697	29,30€ <sup>B</sup>
786238	1000	38	360	1364	41€ <sup>B</sup>
786244	1500	44	365	1778	48€ <sup>B</sup>
786250	2000	50	405	2460	63€ <sup>B</sup>



## 7811OS

### SCHLOSSERHAMMER MIT RUNDEM KOPF

Hickorystiel. Stahlkopf.  
C45, BA876.

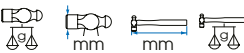

781108OS	230	23	300	318	12€ <sup>B</sup>
781112OS	340	27	325	428	14€ <sup>B</sup>
781116OS	440	28	350	562	15,50€ <sup>B</sup>
781124OS	540	31	365	656	18,80€ <sup>B</sup>
781132OS	700	33	375	803	22€ <sup>B</sup>
781140OS	910	40	405	1100	26€ <sup>B</sup>



## 787125

10€<sup>B</sup>

### SCHWEISSNAHT-HAMMER

Epoxidbearbeitung. Waagerechte Hammerfinne.  
Nylongriff.

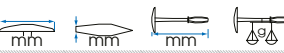

787125	120	18	275	255
--------	-----	----	-----	-----



## 7833OS

### FÄUSTEL MIT GESCHLIFFENEN KANTEN

Formschöner Eschengrif. Stahlkopf.  
DIN 1193.

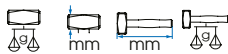

783310OS	1000	40	260	1081	17,10€ <sup>B</sup>
783312OS	1250	43	260	1287	20€ <sup>B</sup>
783315OS	1500	45	280	1650	25€ <sup>B</sup>
783320OS	2000	50	300	2050	31€ <sup>B</sup>



## 7843

### FÄUSTEL MIT GESCHLIFFENEN KANTEN

3-Komponenten-Stiel. Stahlkopf.

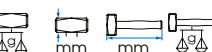

784310	1000	39	260	1230	35€ <sup>B</sup>
784315	1500	45	280	1733	44€ <sup>B</sup>





Bitte tragen Sie eine Sicherheitsausrüstung.



7855

Kupfer

**FÄUSTEL MIT GESCHLIFFENEN KANTEN**

Hickorystiel. Kopf aus gezogenem Kupferstab mit doppelter Härtung. Vermeidet Funkenflug.

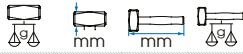

	mm	mm	mm	mm	€ <sup>B</sup>
785510	1000	33	350	1190	89€ <sup>B</sup>
785525	250	20	280	312	30€ <sup>B</sup>
785550	500	26	300	600	50€ <sup>B</sup>
785575	750	28	320	860	68€ <sup>B</sup>



7842\_PIH

**SCHONHAMMER MIT AUSTAUSCHBAREN KÖPFEN**

Hickorygriff. Stahlkopf. Ersatzschlagköpfe aus Polyurethan.

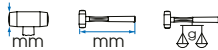

	mm	mm	mm	mm	€ <sup>B</sup>
784222PIH	22	280	180		16,60€ <sup>B</sup>
784227PIH	27	300	294		19€ <sup>B</sup>
784232PIH	32	300	378		23€ <sup>B</sup>
784240PIH	40	320	624		32€ <sup>B</sup>
784250PIH	50	320	910		41€ <sup>B</sup>



7851

**RÜCKSCHLAGFREIER HAMMER**

Polypropylen-Griff. Monoblockhammer mit Mikro-Stahlkugeln. Reduzierte Vibrationen.

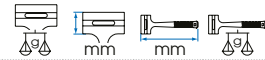

	mm	mm	mm	mm	€ <sup>B</sup>
785108	227	43	272	585	13,30€ <sup>B</sup>
785116	454	46	304	849	16,30€ <sup>B</sup>
785124	680	49	322	884	18,60€ <sup>B</sup>
785132	907	55	342	1090	25,40€ <sup>B</sup>
785140	1134	58	342	1218	28,70€ <sup>B</sup>
785148	1361	61	355	1511	32,30€ <sup>B</sup>
785164	1814	67	368	1874	40,30€ <sup>B</sup>



7848

**GUMMIHAMMER**

Ideal zum Verlegen von Basaltböden, und für Reifen und andere Materialien, die nicht beschädigt werden dürfen.

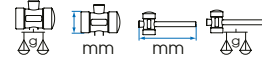

	mm	mm	mm	mm	€ <sup>B</sup>
784860	523	64	330	628	13€ <sup>B</sup>
784880	821	79	350	979	17€ <sup>B</sup>



7842\_PAH

Aluminium

**SCHONHAMMER MIT AUSTAUSCHBAREN KÖPFEN**

Hickorygriff. Stahlkopf. Aluminium-Kopf. Ersatzschlagköpfe aus Polyurethan.

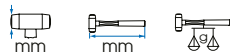

	mm	mm	mm	mm	€ <sup>B</sup>
784222PAH	22	280	124		13€ <sup>B</sup>
784227PAH	27	300	187		19,60€ <sup>B</sup>
784232PAH	32	300	230		24€ <sup>B</sup>
784240PAH	40	320	375		35€ <sup>B</sup>
784250PAH	50	320	504		48€ <sup>B</sup>



7842\_PIT

**SCHONHAMMER MIT AUSTAUSCHBAREN KÖPFEN**

3-Komponenten-Stiel. Stahlkopf. Ersatzschlagköpfe aus Polyurethan.

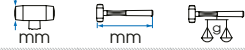

	mm	mm	mm	mm	€ <sup>B</sup>
784227PIT	27	300	356		30€ <sup>B</sup>
784232PIT	32	300	450		35€ <sup>B</sup>
784240PIT	40	320	719		50€ <sup>B</sup>
784250PIT	50	320	975		61€ <sup>B</sup>

New

65€<sup>B</sup>

**783450**

**VORSCHLAGHAMMER**

Griff aus Glasfaser.

783450	5000	68	908	5850
--------	------	----	-----	------



7852

**RÜCKSCHLAGFREIER HAMMER**

Kautschuk-Kopf. Griff aus Fiberglas.

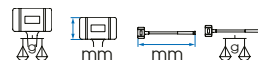

	mm	mm	mm	mm	€ <sup>B</sup>
785223	1650	69.5	500	2000	87€ <sup>B</sup>
785255	4500	104	910	5500	167€ <sup>B</sup>



7842\_PAT

Aluminium

**SCHONHAMMER MIT AUSTAUSCHBAREN KÖPFEN**

3-Komponenten-Stiel. Aluminium-Kopf. Ersatzschlagköpfe aus Polyurethan.

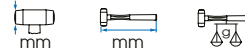

	mm	mm	mm	mm	€ <sup>B</sup>
784227PAT	27	300	259		31€ <sup>B</sup>
784232PAT	32	300	298		38€ <sup>B</sup>
784240PAT	40	320	459		53€ <sup>B</sup>
784250PAT	50	320	584		70€ <sup>B</sup>

# SCHLAGWERKEUGE



Bitte tragen Sie eine Sicherheitsausrüstung.



**7622610GR** 20€<sup>B</sup>

**FLACHMEISSEL MIT HANDSCHUTZGRIFF**  
Vibrationsarm. Handschutz. Bequemer Handgriff.

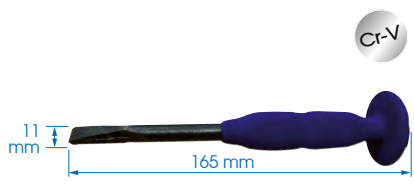

**7651007G** 11€<sup>B</sup>

**FLACHMEISSEL MIT HANDSCHUTZ**  
Vibrationsarm. Handschutz. Bequemer Handgriff.



**76610**

**UMMANTELTEN SCHLAGSTAB AUS MESSING**

Aus Messing, um die Werkstücke nicht zu beschädigen. Abnehmbarer Handgriff: er verringert die Vibrationen und sorgt für einen besseren Griff.

	L mm	Ø mm	⚖️	
<b>7661010</b>	250	10	231	17,70€ <sup>B</sup>
<b>7661210</b>	250	12	382	21€ <sup>B</sup>
<b>7661510</b>	250	15	478	31€ <sup>B</sup>
<b>7662010</b>	250	20	637	43€ <sup>B</sup>



**1014GPL** 81€<sup>B</sup>

Inhalt  
76612 Ø10, Ø12, Ø14, Ø16

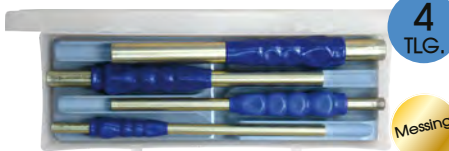

**1014GPRB** 112€<sup>B</sup>

Inhalt  
76610 Ø10, Ø12, Ø15, Ø20



**1005APR** 20€<sup>B</sup>

Inhalt	⚖️
7610405	
7621505	
7630305	
7640406	
7651005	



**1025PRN** 33€<sup>B</sup>

Inhalt	⚖️
762	13 x 100, 15 x 125, 17 x 150, 20 x 175, 23 x 200



**New**

## SCHLAGSTAB

Für präzise Schläge verfügt der Griff über eine von rutschfestem und stoßdämpfendem Material umgebene Kerbe, die einen sicheren Halt des Werkzeugs bis in die Fingerspitzen bietet, und so eine sicherere und komfortablere Handhabung ermöglicht.

Hergestellt aus Chrom-Vanadium-Stahl (Cr-V). Brüniertes Finish.



**76629P** 129€<sup>B</sup>

**SCHLAGSTABSET MIT ERGONOMISCHEN ANTIVIBRATIONSGRIFF**

Inhalt	⚖️
7661	10, 12, 14, 16, 18 x 290 mm



**76677P** 188€<sup>B</sup>

**SCHLAGSTABSET MIT ERGONOMISCHEN ANTIVIBRATIONSGRIFF**

Inhalt	⚖️
7661	10, 12, 14, 16, 18 x 290 mm
762Bl	15 x 185 mm, 25 x 225 mm

Die entlang der Klinge nach oben gerichtete Stoßwelle wird durch einen Streifen aus stoßabsorbierendem Material im Inneren des Griffs gedämpft.







**1006PRN** 28€<sup>B</sup>

Inhalt 570  
 764 Ø 2 x 30, Ø 3 x 40, Ø 4 x 50, Ø 5 x 50, Ø 6 x 50, Ø 8 x 50 **6 TLG.**

**1009PRN** 53€<sup>B</sup>

Inhalt 1.6  
 764 Ø 2 x 30, Ø 3 x 40, Ø 4 x 50, Ø 5 x 50, Ø 6 x 50, Ø 8 x 50, Ø 10 x 65, Ø 12 x 70, Ø 14 x 75 **9 TLG.**



**1006GPN** 42€<sup>B</sup>

Inhalt 800  
 764G Ø 2 x 140, Ø 3 x 150, Ø 4 x 180, Ø 5 x 200, Ø 6 x 210, Ø 8 x 220 **6 TLG.**

**1009GPN** 81€<sup>B</sup>

Inhalt 1.9  
 764G Ø 2 x 140, Ø 3 x 150, Ø 4 x 180, Ø 5 x 200, Ø 6 x 210, Ø 8 x 220, Ø 10 x 230, Ø 12 x 250, Ø 14 x 290 **9 TLG.**



**76625C** 55€<sup>B</sup>

**KAROSSERIE-SATZ**

Körper mit Mikrokugeln gefüllt, um Stöße zu dämpfen und um Vibrationen zu verringern. Es schützt die Werkstücke beim Positionieren oder beim Extrahieren.

Inhalt	870
160 mm Cr-V	Ø 25 mm Messing
Ø 25 mm Polyamid	Ø 25 mm Aluminium



**11409SQ**

**EINSCHLAGZAHLEN-SET - 9 TLG.**

0 bis 9 Nummerierung.

	L mm	mm	mm	
<b>11409SQ05</b>	61	8x8	5	13€ <sup>B</sup>
<b>11409SQ08</b>	71	12.7x12.7	8	20,60€ <sup>B</sup>
<b>11509SQ05</b>	61	11x11	5	18,30€ <sup>B</sup>



**11427SQ**

**EINSCHLAGBUCHSTABEN-SET - 27 TLG.**

A bis Z Alphabet + «&»-Zeichen.

	L mm	mm	mm	
<b>11427SQ05</b>	61	8x8	5	26,60€ <sup>B</sup>
<b>11427SQ08</b>	71	12.7x12.7	8	61€ <sup>B</sup>
<b>11527SQ05</b>	71	11x11	5	55€ <sup>B</sup>



# WERKSTATT-AUSSTATTUNG



28  
TLG.

960

11328SQ

119€<sup>B</sup>

## SPIRALBOHRER- UND GEWINDEBOHRERSET

HSS-Stahl  
3 Standard-Gewindebohrer/Größen (konisch, Mittelschneider und Sackloch)

Inhalt

2,5, 3,3, 4,2, 5, 6,8,  
8,5, 10,2

M3, M4, M5, M6,  
M8, M10, M12



54  
TLG.

7.35

13954MQ

799€<sup>B</sup>

## GEWINDESCHNEIDESET

HSS-Stahl. 3 Standard-Gewindebohrer/Größen (konisch, Mittelschneider und Sackloch).

Inhalt

	M3x2,5 M4x3,3 M5x4,2 M6x5,0 M8x6,8 M10x8,5	M12x10,2 M14x12,0 M16x14,0 M18x15,5 M20x17,5
--	---	--

	20x5, 20x7, 25x9, 30x11, 38x14, 45x18
	1xN°1, 1xN°3



39  
TLG.

1.4

12939MQ1

119€<sup>B</sup>

12939SQ1

12939SQ1

126€<sup>B</sup>

## GEWINDESCHNEIDE-SET

Kohlenstoff-Stahl SK5.

Inhalt

	M3x0,5 M3x0,6 M4x0,7 M4x0,75 M5x0,8 M5x0,9 M6x0,75 M6x1,0 M7x0,75	M7x1,0 M8x1,0 M8x1,25 M10x1,25 M10x1,5 M12x1,5 M12x1,75 1/8NPT27		25 mm (1")
	0,5, 0,6, 0,7, 0,75, 0,8, 0,9, 1,0, 1,25, 1,5, 1,75, 27, 28			M3~M12 (1/8"~1/2")
	4NS36 6NC32 8NC32 10NC24 10NF32 12NC24 1/4NC20 1/4NF28 5/16NC18	5/16NF24 3/8NC16 3/8NF24 7/16NC14 7/16NF20 1/2NC13 1/2NF20 1/8NPT27		M3~M6 (1/8"~1/4")
	12, 13, 14, 16, 18, 20, 24, 27, 28, 32, 36, 40			



New

4  
TLG.



39104M

87€<sup>B</sup>

## KASTEN FÜR RATSCHEN-WERKZEUGHALTER

Kapazität  
mm Gewindebohrer

39122008MD	1/4"	M3~M8	2,5 ~ 5
39123010MD	3/8"	M1~M10	2 ~ 6
39124012MD	1/2"	M10~M20	6 ~ 12
39124016MD	1/2"	M20~M27	12 ~ 17



3912

## WERKZEUGHALTER

- Kann mit T Griff oder Ratsche verwendet werden.
- Für Gewindebohrer

KT NO.

mm

Kapazität  
Gewindebohrer

Ø

mm

960

New	39122008MD	1/4"	M3~M8	2,5 ~ 5	52	15,8€ <sup>B</sup>
	39123010MD	3/8"	M1~M10	2 ~ 6	221	20,5€ <sup>B</sup>
	39123012MD	3/8"	M5~M14	4 ~ 9	223	21€ <sup>B</sup>
	39124012MD	1/2"	M10~M20	6 ~ 12	259	22€ <sup>B</sup>
New	39124016MD	1/2"	M20~M27	12 ~ 17	280	32€ <sup>B</sup>

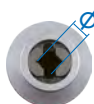



10 JAHRE GARANTIE

Auswechselbare  
Stahl-Spannbacken.

Schlauchklemmen-  
Backen.

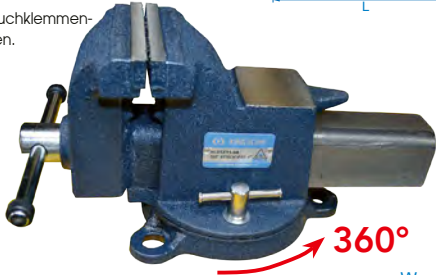

Aus massivem Stahl.

**DREHBARER  
SCHRAUBSTOCK**

**9TZ11**

mm W mm H mm L mm kg

9TZ1104	146	104	57	310	7.50	132€ <sup>D</sup>
9TZ1105	166	130	67	365	11.0	159€ <sup>D</sup>
9TZ1106	200	155	76	422	14.5	202€ <sup>D</sup>
9TZ1108	225	200	89	492	18.0	257€ <sup>D</sup>
9TZ1110	250	250	102	572	25.6	405€ <sup>D</sup>



**75RF09M**

43€<sup>B</sup>

**GEWINDEFEILE ISO**

- Zur Sanierung von defekten Innen- und Außengewinden.
- Geeignet für Rechts- und Linksgewinde.
- Für folgende Steigungen geeignet: 0,80 - 1,00 - 1,25 - 1,50 - 1,75 - 2,00 - 2,50 - 3,00.



5  
TLG.

**1015GQ**

56€<sup>B</sup>

**WERKSTATT-FEILENSET**

Inhalt

1.2

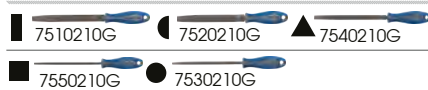

**74A00**

27€<sup>B</sup>

**DREH-STANZZANGE**

Sechs Stanzdurchmesser zur Auswahl:  
2,0 / 2,5 / 3,0 / 3,5 / 4,0 / 4,5 mm.

**New**

Geeignet für Edelstahl, gehärteten  
Stahl, Weichstahl, Kupfer, Messing,  
Holz, Glasfaser und Hartplastik.



ø 3 - 19 mm

**338A1119**

25€<sup>B</sup>

**ENTGRATUNG- UND  
AUSSENSENKWerkZEUG  
FÜR 1/4" AKKUSCHRAUBER**

Zum Entgraten von Rundstäben,  
Gewindestangen, Schrauben, Rohren und  
ähnlichen Bauteilen.  
Maximale Drehzahl von 0 bis 400 U/min.  
Material der Schneidplatten:  
Hochgeschwindigkeitsstahl (HSS).



ø 13 - 35 mm

**338A2135**

68€<sup>B</sup>

**ENTGRATUNG- UND  
AUSSENSENKWerkZEUG FÜR  
BOHRMASCHINE/AKKUSCHRAUBER**

Zum Reparieren von beschädigten,  
entgrateten Radbolzen, Schrauben und  
Metallstäben.

Leicht und rutschfest

45°  
90°  
135°  
180°



300 mm

555



Integriertes  
Klingenmagazin  
im Griff.

**792112**

20€<sup>B</sup>

**HOCHLEISTUNGS-METALLSÄGE**



**79410**

**BRECHSTANGE**

Gesenkgeschmiedeter und behandelter C40 Stahl.  
Flaches Ende und Stemmeisen-Ende. Rote Lackierung.

	A mm	B mm	C mm	D mm	L mm	kg	
7941060	27	34	6	18	600	1425	21,40€ <sup>B</sup>
7941080	28	38	10	18	800	1875	25€ <sup>B</sup>

Keramische Trennwand



Einstellbare Flamme

Aluminium-Gehäuse

122 x 70 x 168 mm

400



**6BB11**

65€<sup>B</sup>

**MINI-BUTANBRENNER**

Gasart: Butan (nicht im Lieferumfang enthalten).  
Gas-Tankinhalt: 34 ml.  
Höchsttemperatur: 1300°C.  
Anti-Flare-System, das den Einsatz des Geräts bei  
360°C ermöglicht.



**6BJ21**

63€<sup>B</sup>

**AKKU-BUTANGAS KLEBEPISTOLE**

Kabellos, leicht zu transportieren und praktisch  
in der Anwendung. 2 Klebestifte mit Ø 11 mm im  
Lieferumfang enthalten. Butan nicht enthalten.



**7CA8130H** 34€<sup>B</sup>

**KARTUSCHENPISTOLE MIT HOHER SCHUBKRAFT**

Passend für 310 ml Kartuschen.  
Hoher Schub mit einem Verhältnis von 26:1.  
Schneller und einfacher Patronenwechsel.  
Maximale Schubkraft von 450 kg, ideal zum Auftragen dicker Materialien.  
Anwendung: Glas, Fensterbank, Badezimmer usw.



**7CA8230** 39€<sup>B</sup>

**ALUMINIUM-KARTUSCHENPISTOLE MIT HOHER SCHUBKRAFT**

Passend für 310 ml Kartuschen.  
Hoher Schub mit einem Verhältnis von 18:1.  
Im Lieferumfang enthalten: 1 Düse, 1 Pad.  
Maximale Schubkraft von 350 kg, ideal zum Auftragen dicker Materialien.  
Anwendung: Glas, Fensterbank, Badezimmer usw.



**74020** 17€<sup>B</sup>

**BLECHSCHERE RECHTSSCHNITT**

Rechtsschnitt. Schnittlänge: 35 mm.  
Klingen mit Wellenschliff.  
Solider und komfortabler rutschfester Griff. Feder mit hoher Torsionsfestigkeit für längere Haltbarkeit.

Schnittleistung	
Kupfer : 1,5 mm	Harter Stahl (HRC 30) : 0,80 mm
Kaltgewalzter Stahl : 1,20 mm	Edelstahl : 0,7 mm



**74060** 22€<sup>B</sup>

**BLECHSCHERE RECHTSSCHNITT**

Langer Rechtsschnitt. Schnittlänge 75 mm.  
Klingen mit Wellenschliff.  
Solider und komfortabler rutschfester Griff. Feder mit hoher Torsionsfestigkeit für längere Haltbarkeit.

Schnittleistung	
Kupfer : 1,1 mm	Harter Stahl (HRC 30) : 0,70 mm
Kaltgewalzter Stahl : 0,94 mm	Edelstahl : 0,53 mm



**74260** 20€<sup>B</sup>

**BLECHSCHERE HEAVY DUTY RECHTSSCHNITT**

Rechtsschnitt. Schnittlänge: 35 mm.  
Klingen mit Wellenschliff.  
Solider und komfortabler rutschfester Griff. Feder mit hoher Torsionsfestigkeit für längere Haltbarkeit.

Schnittleistung	
Kupfer : 1,80 mm	Harter Stahl (HRC 30) : 1 mm
Kaltgewalzter Stahl : 1,50 mm	Edelstahl : 0,90 mm



**74270** 20€<sup>B</sup>

**BLECHSCHERE HEAVY DUTY RECHTSSCHNITT**

Langer Rechtsschnitt. Schnittlänge: 35 mm.  
Klingen mit Wellenschliff. Solider und komfortabler rutschfester Griff. Feder mit hoher Torsionsfestigkeit für längere Haltbarkeit.

Schnittleistung	
Kupfer : 1,80 mm	Harter Stahl (HRC 30) : 1 mm
Kaltgewalzter Stahl : 1,50 mm	Edelstahl : 0,90 mm



**79A2130** 13,50€<sup>B</sup>



**79A2230** 14€<sup>B</sup>

**SICHERHEITSLINIEN FÜR WERKZEUGE**

Ermöglicht, einen Unfall durch herabfallendes Werkzeug zu vermeiden.  
Eine Etikette informiert über das maximal erlaubte Gewicht.  
Maximal erlaubtes Gewicht: 3 kg.  
Nylon-Leine mit Stahlfeder, die den Stoß bei einem Sturz eines Werkzeuges absorbiert.

	Kapazität mm	Halterungstyp
<b>79A2130</b>	800~1300	Karabinerhaken
<b>79A2230</b>	800~1300	Elastische Halterung



**DCJ330** 158€<sup>D</sup>

**LOCHEISEN-SET**

Inhalt		1.13
DCJ	Ø3, Ø4, Ø6, Ø8, Ø10, Ø12, Ø14, Ø16, Ø18, Ø20, Ø22, Ø24, Ø26, Ø28, Ø30	



**DCJ250** 336€<sup>D</sup>

**LOCHEISEN-SET**

Inhalt		2.60
DCJ	Ø2, Ø3, Ø4, Ø5, Ø6, Ø7, Ø8, Ø9, Ø10, Ø12, Ø14, Ø16, Ø18, Ø20, Ø22, Ø24, Ø26, Ø28, Ø30, Ø32, Ø34, Ø36, Ø38, Ø40, Ø42, Ø44, Ø46, Ø48, Ø50	



## ARBEITSHANDSCHUHE



9TH41L  
9TH41XL

16€<sup>B</sup>



Leichte Arbeitshandschuhe aus Kunstleder

9TH42XL  
9TH42XXL

30€<sup>B</sup>



Stoßfest und vibrationshemmend

9TH43XL  
9TH43XXL

26€<sup>B</sup>



Rutschfest durch Silikonbeschichtung

9TH44XL  
9TH44XXL

30€<sup>B</sup>



Isolierendes Thinsulate-Futter

9TH45XL  
9TH45XXL

26€<sup>B</sup>



Zeigefinger-Magnet



79094M

### ROLLBANDMASS

EU Klasse II Genauigkeitsstandardzulassung. Selbstarretierendes Band. Unzerbrechlich. Feststellknopf. Antireflexbeschichtung.

Skala in mm

7909402M	2 m x 16 mm	6,20€ <sup>B</sup>
7909403M	3 m x 16 mm	7,40€ <sup>B</sup>
7909405M	5 m x 19 mm	10€ <sup>B</sup>
7909408M	8 m x 25 mm	16,20€ <sup>B</sup>



Mini

5 m  
x 19 mm



7909505M

7,30€<sup>B</sup>

### MASSBAND LEICHT UND KOMPAKT

EU Klasse II Genauigkeitsstandardzulassung. Skala in mm. Nylon Beschichtung. Umweltfreundliches und unzerbrechliches Gehäuse, aus ABS und TPE gefertigt.



7713308 200 mm

70€<sup>B</sup>

### MESS-SCHIEBER

Mattierter Edelstahl. Für Innen-, Außen- und Tiefenmessung. Feststellschraube. Mit abgeschrägtem Maßband, um den Parallax-Effekt zu reduzieren.



Nonius mm

7713308 60 200 0.03



77142061 150 mm

50€<sup>B</sup>

### DIGITALER MESS-SCHIEBER

Feststellschraube für präzises Einstellen. Digitales Display. Stecker für Drucker. Kann auf verschiedenen Maßen angehalten werden. Reset-Funktion, Festhalten des Wertes und Umwandlung in Zoll.



Präzision mm

77142061 40 150 0.01

100 Tücher

Formelbasis ätherisches Zitronenöl



Kein Wasser erforderlich

ZD101100C

26€<sup>B</sup>

### UNIVERSAL-WISCHTÜCHER

Beseitigen Sie Fett, Öl, Teer, Farbe, Erde, Silikon, Klebstoffe und mehr.

Ein Tuch reicht aus, um effektiv zu reinigen. Schnelle Reinigung. Tiefenreinigung, frisch und feuchtigkeitsspendend.

Beseitigt die Bakterien bis zu 99,99%.

Auf der SVHC-no-REACH-Liste. Auf der Prop 65 No-CA Chemical List. Ungiftige Lösungsmittel (SGS).

Geeignet zum Reinigen von Händen, Oberflächen und Werkzeugen



105

7734020

11€<sup>B</sup>

### FÜHLERLEHREN 20 KLINGEN, METRISCH

Edelstahl-Klingen.

Schafftdicke: 0,05 bis 1,00 mm.

79063

### BIEGSBARES INOX-LINEAL

Doppelte Skalierung metrisch (Vorderseite) und Zoll (Rückseite)

	A mm	E mm	L mm		Preis
7906306	14.7	0.6	150	12	1,50€ <sup>B</sup>
7906312	23.7	1	300	65	5€ <sup>B</sup>
7906320	28.5	1.2	500	145	11,90€ <sup>B</sup>
7906340	35	1.2	1000	360	20€ <sup>B</sup>



77142081

75€<sup>B</sup>

### DIGITALER MESS-SCHIEBER

Feststellschraube für präzises Einstellen. Digitales Display. Stecker für Drucker. Kann auf verschiedenen Maßen angehalten werden.

Reset-Funktion, Festhalten des Wertes und Umwandlung in Zoll.

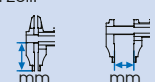

Präzision mm

77142081 50 200 0.01

# BELEUCHTUNGEN

## INSPEKTIONSLEMPEN

**New**

525 mm

1.2kg

175 mm

360°

6000 K

1 W

100 Lumen

**79834A** 29€<sup>B</sup>

180 mm

7200 K

1.5 W

145 Lumen

180°

**9TA28A** 18€<sup>B</sup>

62471  
EYE SAFETY

9TA271

Photobiologische Sicherheit. Gleichmäßige Beleuchtung ohne Hitzezentren.

Andere Marke

Blinken und ungleichmäßige Ausleuchtung mit schädlichen Wärmepunkten.

260 mm

**New**

6500 K

3 W

600 Lumen

180°

**9TA271** 33€<sup>B</sup>

	Leuchtkraft	Farbtemperatur	Abmessungen	Leuchtdauer	Ladezeit	Li-Ion Akku	USB	Schutzindex	g
79834A	30 / 100 lm	6000 K	21 x 175 / 525 mm	2 ~ 6 h	2.5 h	3.7V - 180 mAh	◀ USB-C	IP65, IK09	89
9TA28A	COB : 145 lm - LED : 80 lm	7200 K	L : 180 mm	2 h	2 h	3.7 V - 800 mAh	◀ USB-C	-	100
9TA271	COB: 250 / 600, SMD: 120 lm	6500 K	L : 260 mm	3 ~ 12 h	3.5 h	3.7 V - 2600 mAh	◀ USB-C	IP54, IK07, EN62471	186
9TA56A	30 / 60 / 170 lm	5700 K	210 x 225 mm	2 ~ 6 h	2 h	3.7 V - 250 mAh	◀ USB-A	IP20, IK07	100
9TA561A	30 / 60 / 170 lm	5700 K	210 x 225 mm	2 ~ 6 h	2 h	3.7 V - 250 mAh	◀ USB-A	IP20, IK07	120
9TA52AA	100/280 lm	6500 K	L : 65 mm	2 ~ 5 h	2.5 h	3.7 V - 1500 mAh	◀ Micro USB-B	IP65	110

Usb (Powerbank-Ausgang) : ▶ Usb (Eingang) : ◀

210 mm

225 mm

5700 K

170 Lumen

100% ACRYL

**9TA56A** 16€<sup>B</sup>

210 mm

225 mm

5700 K

170 Lumen

100% ACRYL

**9TA561A** 22€<sup>B</sup>

60°

65 mm

6500 K

3 W

280 Lumen

10 cm

INTELLIGENTER BEWEGUNGSSENSOR

**9TA52AA** 54€<sup>B</sup>



1 JAHR GARANTIE

400 mm

305 mm

**New**

260 mm



USB POWERBANK



6500 K  
7 W  
**700**  
Lumen

**9TA242AA**

69€<sup>B</sup>



**AI<sup>13</sup>**  
ALUMINIUM  
6500 K  
8 W  
**800**  
Lumen

**9TA268AA**

67€<sup>B</sup>



DIMMBAR  
+/- 6500 K  
7 W  
**600**  
Lumen

**9TA262AA**

76€<sup>B</sup>

Leuchtkraft    Farbtemperatur    Abmessungen    Leuchtdauer    Ladezeit    Li-Ion Akku    USB    Schutzindex   

9TA242AA	COB: 150 / 350 / 700, SMD: 200 lm	6500 K	L : 260 mm	2 ~ 8 h	4 h	3.7 V - 2600 mAh	◀ USB-C	IP65, IK07	396
9TA268AA	COB : 120 - 150 / 800 - SMD : 120 / 400 lm	6500 K	L : 162 / 303 mm	COB : 2,5 ~ 8 h - SMD : 4 ~ 9 h	4 h	3.7 V - 2600 mAh	◀ USB-C	IP54, IK07	193
9TA262AA	COB : 600 - SMD : 120 lm	6000 K - 7000 K	L : 385 mm	2 ~ 15 h	4 h	3.7 V - 2600 mAh	◀ USB-C	IP54, IK07	300
9TA54A	180 / 350 lm	6500 K	230 x 130 x 45 mm	2.2 ~ 5.5 h	2.5 h	3.7 V - 700 mAh	◀ USB-C	IP54, IK07	140
9TA44W	COB : 160 / 400 / 800 - SMD : 250 lm	6500 K	97 x 83 x 39 mm	2.5 ~ 10 h	4 h	3.7 V - 2600 mAh	◀ USB-C	IP65, IK07	218

Usb (Powerbank-Ausgang) : ▶ Usb (Eingang) : ◀



+/- 6500 K  
3,5 W  
**350**  
Lumen

**9TA54A**

54€<sup>B</sup>



KABELLOSE AUFLADEN MÖGLICH\*  
\*induktives Ladegerät nicht im Lieferumfang enthalten



97 mm

6500 K  
8 W  
**800**  
Lumen

**9TA44W**

62€<sup>B</sup>

# SCHEINWERFER



**9TA48P05A** 17€<sup>B</sup>



LAUTSPRECHER SCHEINWERFER  
210 mm

BEGRENZTE MENGE



BEGRENZTE MENGE  
288 mm

ABNEHMBARER AKKU



**9TA48AA** 129€<sup>B</sup>



**9TA46AA** 212€<sup>B</sup>



**9TA45AA** 199€<sup>B</sup>

USB POWERBANK ALUMINIUM  
6500 K ▲  
30 W  
**3000 Lumen**

USB POWERBANK  
6500 K ▲  
40 W  
**4000 Lumen**

USB POWERBANK  
5700 K ▲  
45 W  
**4500 Lumen**

	Leuchtkraft	Farbtemperatur	Abmessungen	Leuchtdauer	Ladezeit	Li-Ion Akku	USB	Schutzindex	⚖️
<b>9TA48AA</b>	300 / 750 / 1500 / 2250 / 3000 lm	6500 K	205 x 153 x 75 mm	3 ~ 25 h	4.5 h	7.4 V - 5200 mAh	◀ USB-A USB-C ▶	IP65, IK07	960
<b>9TA46AA</b>	400 / 4000 lm	6500 K	210 x 210 x 100 mm	3.5 ~ 12 h	3.5 h	11.1 V - 5200 mAh	USB-A ▶	IP65, IK07	1450
<b>9TA45AA</b>	750 / 1500 / 3000 / 4500 lm	5700 K	288 x 176 x 131 mm	2 ~ 12 h	4.5 h	14.8 V - 5200 mAh	USB-A ▶	IP54, IK07	2140
<b>9TA491AA</b>	600 / 1200 / 2400 / 6000 lm	2700 - 6500 K	142 x 142 x 1200 mm	2 ~ 16 h	4.5 h	14.8 V - 5200 mAh	◀ Ladekabel	IP65, IK07	4400

Usb (Powerbank-Ausgang) : ▶ Usb (Eingang) : ◀



1500 mm  
700 mm  
3 kg

**87162KA** 39€<sup>B</sup>

**New**

**9TA48AA** x2

**87162KA**

**9TA48AZ** 289€<sup>B</sup>

Verfügbar Ende März

**New**

**9TA421AA**

**87162KA**

**9TA421AZ** 113€<sup>B</sup>

**New**

90°  
330°

6500 K ▲  
60 W  
**6000 Lumen**

**9TA491AA** 269€<sup>B</sup>

Gültig vom 01/01/2025 bis zum 31/12/2025. Unverbindliche Preisempfehlung in Euro ohne MwSt. Abbildung ohne Gewähr.



**New**

270 mm

Verfügbar Ende März

6500 K  
30 W  
3000 Lumen

9TA421AA 79€<sup>B</sup>

Verfügbar im März

**New**

176 mm

360° 270°  
6500 K  
16 W  
1600 Lumen

9TA471A 82€<sup>B</sup>

	Leuchtkraft	Farbtemperatur	Abmessungen	Leuchtdauer	Ladezeit	Li-Ion Akku	USB	Schutzindex	IK
9TA421AA	1500 / 3000 lm	6500 K	240 x 270 x 55 mm					IP54, IK08	1393
9TA471A	100 / 300 / 700 / 1600 lm	6500 K	176 x 105 x 95 mm	3 ~ 24 h	5 h	3.7 V - 5200 mAh	◀ USB-C	IP65, IK07	625
9TA33AA	400/1000 lm	6500 K	L : 500 mm	2.2 ~ 5.5 h	4.5 h	7.4 V - 2600 mAh	◀ USB-C	IP20, IK07	487
9TA34AA	500/1000/2000 lm	6500 K	L : 1170 ~ 1900 mm	2 ~ 6.5 h	4 h	3.6 V - 4800 mAh	◀ USB-C	IP20, IK07	1110

Usb (Powerbank-Ausgang) : ▶ Usb (Eingang) : ◀

## BELEUCHTUNG UNTER DER MOTORHAUBE

6500 K  
10 W  
1000 Lumen

9TA33AA 60€<sup>B</sup>

500 mm

360°

9TA34AA 137€<sup>B</sup>

6500 K  
20 W  
2000 Lumen

9TA34P01A 32€<sup>B</sup>

LI-ION BATTERIE WIEDERAUFLADBAR, 3,6 V und 4800 mAh

1170 mm min. 1900 mm max.

360°

87163 81€<sup>B</sup>

850 mm 1450 mm 2100 mm

IK07 1.3

+

9TA44W

6500 K  
16 W  
1600 Lumen

9TA44AZ 202€<sup>B</sup>

Inhalt

9TA44W x2 87163

KABELLOSES AUFLADEN MÖGLICH\*  
\*Induktives Ladegerät nicht im Lieferumfang enthalten



# MÖBEL UND WERKZEUGSETS

## MODULIERBARE WERKZEUGKISTEN



BEGRENZTE MENGE

**8714101B** 18,60€<sup>B</sup>

### AUFBEWAHRUNGSKOFFER MIT HERAUSNEHMBAREN TRENNWÄNDEN

Mit herausnehmbaren Trennwänden, um je nach Bedarf unterschiedlich große Fächer zu schaffen. Die transparente Abdeckung erleichtert das Auffinden der benötigten Teile. Design zum einfachen Stapeln mehrerer Kartons. Strapazierfähiges Material schützt Teile beim Transport.

0.79

376 x 290 x 67 mm



**87723B** 79€<sup>B</sup>

### MULTIFUNKTIONS-RUCKSACK

14 TASCHEN

20 kg



Große Öffnung für einfachen Zugriff auf Werkzeuge



Wasserdichter Stoff 600-Denier-Oxford



PVC Boden

1.6



Rückseite mit Wabenpolstern, vibrationsdämpfend und für eine bessere Belüftung.



Verstellbarer Brustgurt.



Klettverschluss Rückseite zur Griffbefestigung.

Die abgebildeten Werkzeuge sind nicht im Lieferumfang enthalten.



39 FÄCHER



Wasserdichter Stoff 600-Denier-Oxford

510 x 345 x 260 mm

3.0

**87711C** 99€<sup>B</sup>

### WERKZEUGKASTEN AUS STOFF



Die abgebildeten Werkzeuge sind nicht im Lieferumfang enthalten.

BEGRENZTE MENGE



445 x 240 x 206 mm

1.74

**87407M** 25€<sup>D</sup>

### KUNSTSTOFF-WERKZEUGKASTEN

Herausnehmbare Einlage mit Fächern für Schrauben. Verschluss an der Vorderseite. Polypropylen-Material. Obere Öse für Schloss.



**BASIC**  
series



2.2

**87A03AUS**

21 € <sup>D</sup>

**METALL-WERKZEUGKASTEN**  
1 FACH MIT TABLETT



**BASIC**  
series

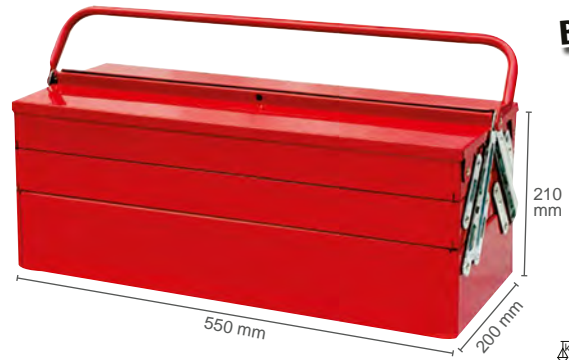

5.3

**87A02AUS**

53 € <sup>D</sup>

**METALL-WERKZEUGKASTEN**  
5 FÄCHER AUF 3 EBENEN

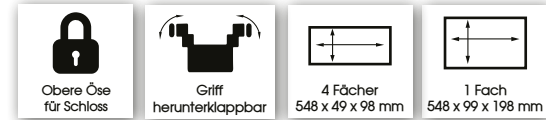

**87A08**

37 € <sup>D</sup>

**METALL- UND KUNSTSTOFF-WERKZEUGKASTEN**

Verstärkte, stoßfeste Schale aus PP.



2.0

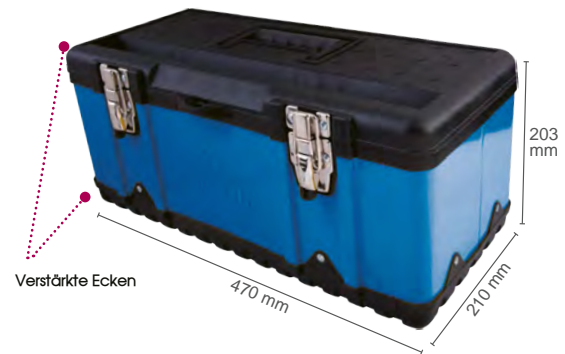

Verstärkte Ecken



**BASIC**  
series

In 2 Farben verfügbar  
-B  
-G



**87A05A0KB**

53 € <sup>D</sup>

**87A05A0KG**

53 € <sup>D</sup>

**BASIC METALL-WERKZEUGKASTEN**

Gesamtabmessungen: 470 x 220 x 260 mm

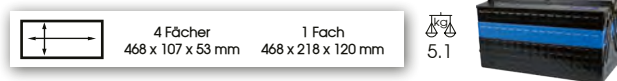

5.1

**87A051A0KB**

**XL**

58 € <sup>D</sup>

**87A051A0KG**

**XL**

58 € <sup>D</sup>

**BASIC XL METALL-WERKZEUGKASTEN**

Gesamtabmessungen: 530 x 220 x 260 mm



5.5

**STRENGTH**  
series



**Noch robuster**  
Hergestellt aus Blech  
0,7 mm Dicke



**87402**

89 € <sup>D</sup>

**STRENGTH METALL-WERKZEUGKASTEN**

Gesamtabmessungen: 470 x 220 x 260 mm

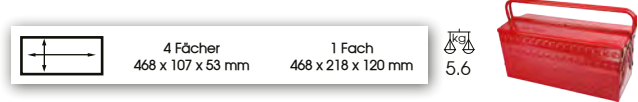

5.6

**87408**

**XL**

116 € <sup>D</sup>

**STRENGTH XL METALL-WERKZEUGKASTEN**

Gesamtabmessungen: 530 x 220 x 260 mm



6.7



128  
TLG.

**415147ELC1**

570€<sup>D</sup>

Elektrizität - Elektromechanik

Inhalt		9.08
	87404	
	2335M 4, 4.5, 5, 5.5, 6, 7, 8, 9, 10, 11, 12, 13	
	1062 5.5, 6, 7, 8, 9, 10, 11, 12, 13, 14, 16, 17, 18, 19	
	1422 6.5 x 38, 3 x 75, 4 x 100, 5.5 x 125, 6.5 x 150, 8 x 175	
	1421 PH1 x 80, PH2 x 100	
	2221 55, 150 mm	
	2755G 2178DF 2792	
	6CB02 6BC141 2141	
	1025P PH1, PH2, PH3	
	1025Z PZ1, PZ2, PZ3	
	1025S 4, 6.5, 7, 8	
	1025U T8H, T9H, T10H, T15H, T20H, T25H, T27H, T30H, T40H	
	1025H 2.5, 3, 4, 5, 6, 7, 8, 10	
	1472 4 x 100	
	2121 6314 6214	
	6BD11 6AB1255 6BF1125	
	1431 PH000 x 75, PH00 x 75, PH0 x 75, PH1 x 75	
	1432 1.5 x 75, 2.0 x 75, 3.0 x 75	
	1125M H1.5, H2, H2.5, H3, H4, H5, H6, H8, H10	
	761 Ø3	
	764 Ø2, Ø3.4, Ø4, Ø5	
	7842_PAH 7734020	
	7951212 675144	
	79093M 9DC23	
	6116A 6216A	
	6318A 6516A	
	45115PP 1026GQ	



21  
TLG.

**41521ELECT**

302€<sup>D</sup>

Elektrizität

Inhalt		4.8
	87407M	
	1471 PH0 x 75, PH1 x 100, PH2 x 100, PH3 x 150	
	1472 3 x 75, 4 x 100, 5.5 x 125, 6.5 x 150, 8.0 x 175	
	6334 6214	
	6318A 6116A 6761A	
	6516A 6216A 6146A	
	7932 675144 6721	



**902A026MR**

26  
TLG.

189€<sup>D</sup>

Inhalt		6.04
	1060 8, 10, 12, 13, 14, 17, 19, 21, 22, 24	
	1421 PH1 x 80, PH2 x 100	
	1422 3 x 75, 4 x 100, 5.5 x 125, 6.5 x 150, 8 x 175	
	764 Ø 2 x 30, Ø 3 x 40, Ø 4 x 50, Ø 5 x 50, Ø 6 x 50, Ø 8 x 50	
	651610C 361112R	
	786238 87A03AUS	

**902A039MR 1/2"**

39  
TLG.

245€<sup>D</sup>

Inhalt		7.59
	4335M 8, 10, 11, 12, 13, 14, 15, 16, 17, 18, 19	
	477110G 425106	

\* UNBEGRENZTE GARANTIE, außer Rollmaßbänder, Bügelsägeblätter Werkzeugkästen und 1/4" Schraubbit.

Gültig vom 01/01/2025 bis zum 31/12/2025. Unverbindliche Preisempfehlung in Euro ohne MwSt. Abbildung ohne Gewähr.





1/2"

42  
TLG.

41542MRV

1/2"

219 €<sup>B</sup>

Inhalt		6.2
	4335M 10, 11, 13, 14, 15, 16, 17, 18, 19, 21, 22, 24	
	1062 8, 9, 10, 11, 12, 13, 14, 17, 18, 19, 22, 24	
	1422 3 x 75, 5.5 x 100, 6.5 x 150	
	1421 PH0 x 60, PH1 x 100, PH2 x 100	
	1130M H2.5, H3, H4, H5, H6, H8, H10	
	477110G	425105 4791
	361108R	611106  87A08

STRENGTH  
series

1/2"



470 x 220 x 260 mm



902076MR



902091MR



902089MR03



902103MR07



902083MR



902098MR1

902076MR

1/2"

76  
TLG.

395 €<sup>D</sup>



902089MR03

88  
TLG.

549 €<sup>D</sup>



902083MR

83  
TLG.

514 €<sup>D</sup>

Inhalt

17.70

	4335M 10, 11, 12, 13, 14, 15, 16, 17, 18, 19, 20, 21, 22, 23, 24, 27, 30, 32
	475510G 4791R
	463521R 425105R, 425110R
	457212 445218FR 422302R
	1062 6, 7, 8, 9, 10, 11, 12, 13, 14, 15, 16, 17, 18, 19, 20, 21, 22, 24
	1900 6 x 7, 8 x 10, 11 x 13, 12 x 13, 17x19, 22 x 24
	1120MR H1.5, H2, H2.5, H3, H4, H5, H6, H8, H10
	1147 T10H, T15H, T20H, T25H, T27H, T30H, T40H
	1421 PH2 x 38, PH3 x 150
	1422 3 x 75, 5 x 100
	611107 631106 651610C
	782180  361108R  791112  87402

902091MR

1/2"

91  
TLG.

579 €<sup>D</sup>



902103MR07

103  
TLG.

699 €<sup>D</sup>



902098MR1

98  
TLG.

659 €<sup>D</sup>

Inhalt

24.8

	4335M 10, 11, 12, 13, 14, 15, 16, 17, 18, 19, 20, 21, 22, 23, 24, 27, 30, 32
	475510G 4791R
	463521R 425105R, 425110R
	457212 445218FR 422302R
	1062 8, 9, 10, 11, 12, 13, 14, 15, 16, 17, 18, 19, 21, 22, 23, 24, 27, 30, 32
	1120MR H1.5, H2, H2.5, H3, H4, H5, H6, H8, H10
	1147 T10H, T15H, T20H, T25H, T27H, T30H, T40H
	1421 PH0 x 60, PH1 x 100, PH2 x 100, PH3 x 150
	1422 3 x 75, 4 x 100, 5 x 75, 5.5 x 125, 6.5 x 150, 8 x 175
	611107 631106 651610C
	623208 643110 601110R
	782180  361112R  791112
	2x115, 3x125, 4x150, 5x165, 6x180, 8x200, 12x230, 14x250
	20x175, 26x300  7909303C  87402

Die Unterschiede zwischen den beiden Modellen sind fett markiert.

ENTHALTEN IN 902089MR03 / 902103MR07

Inhalt

	1812MR 1080 8, 10, 11, 12, 13, 14, 16, 17, 18, 19, 22, 24
--	---

ENTHALTEN IN 902083MR / 902098MR1

Umschaltbar

Inhalt

	373A 8, 10, 11, 12, 13, 17, 19
--	--------------------------------

122A07MRN01

\* UNBEGRENZTE GARANTIE, außer Rollmaßbänder, Bügelsägeblätter und Werkzeugkästen.

Gültig vom 01/01/2025 bis zum 31/12/2025. Unverbindliche Preisempfehlung in Euro ohne MwSt. Abbildung ohne Gewähr.

UNBEGRENZTE GARANTIE\*

902100MKB2 1/4" + 1/2" 100 TLG. 459€ D

902100MG2 1/4" + 1/2" 100 TLG. 459€ D

1/4" 1/2"

BASIC series





























\* UNBEGRENZTE GARANTIE, ausser Messer, Rollbandmaß, Taschenlampe und Werkzeugkasten.



902100MKB2

902100MG2



















Inhalt  13,17

	2335M	4, 4.5, 5, 5.5, 6, 7, 8, 9, 10, 11, 12, 13
	4335M	10, 11, 12, 13, 14, 15, 16, 17, 18, 19, 21, 22, 24
	277155G	 477910G
	222104	 4791  2142
	1421	PH1x80, PH2x100, PH3x150
	1422	5.5x100, 6.5x150, 8.0x175
	1062	8, 10, 11, 12, 13, 14, 15, 16, 17, 18, 19, 21, 22, 24
	651710C	 611107  621106
	631106	 797707  7909505M
	9TA28A	 87A05A0KB / 87A05A0KG
	1120MR	H1.5, H2, H2.5, H3, H4, H5, H6, H8, H10
	1025H	H3, H4, H5, H6
	1025P	PH1, PH2, PH2, PH3
	1025S	3, 4, 5, 6
	1025Z	PZ1, PZ2, PZ2, PZ3
	1025T	T10, T15, T20, T25, T27, T30, T40
	1025U	T10H, T15H, T20H, T25H, T27H, T30H, T40H
	425110	457212
	75363	 770225

908077MR01 1/2" + 3/4" 77 TLG. 579€ D

1/2" 3/4"

Inhalt  19,5

	4335M	7, 8, 9, 10, 11, 12, 13, 14, 15, 16, 17, 18, 19, 21, 22, 23, 24, 26, 27, 28, 30, 32
	4025	H5, H6, H8, H10, H12, H14
	463521R	 463521R
	477910G	 4572
	425103, 425105, 425110	 4791
	6330M	33, 36, 38, 41, 46, 50
	677920F	 657220
	625108, 625116	
	1060	8, 10, 11, 12, 13, 14, 17, 18, 19, 21, 24, 27, 30, 32
	1461	PH1 x 75, PH2 x 100, PH3 x 150
	1462	5.5 x 100, 6.5 x 150, 8 x 175
	1145M	H1.5, H2, H2.5, H3, H4, H5, H6, H8, H10
	36110P	 65110C

 XL 87408

STRENGTH series





STRENGTH series



	Zentrale Verriegelung		0.8 mm Stahlblech		Transportgriff oben		100% Kugelgelagerte Führungsschienen		Verstärkte Schubladen
---	-----------------------	--	-------------------	---	---------------------	---	--------------------------------------	---	-----------------------

874213B 219€ D

METALL-WERKZEUGTRUHE

	Beschreibung	Größe (mm) L x B x H	
874213B	Gesamt	660 x 307 x 251	13
	2 Schubladen	569x275x50	
	1 Schublade	569x275x75	



\* UNBEGRENZTE GARANTIE, außer Rollmaßbänder, Bügelsägeblätter, Werkzeugkästen und 1/4" Schraubbit.

Gültig vom 01/01/2025 bis zum 31/12/2025. Unverbindliche Preisempfehlung in Euro ohne MwSt. Abbildung ohne Gewähr.



**STRENGTH**  
series

874116B



6 Schubladen  
+ 1 Stauraum

874119B



9 Schubladen  
+ 1 Stauraum



874116B

356 €<sup>D</sup>

874119B

419 €<sup>D</sup>

**METALL-WERKZEUGTRUHE**

	Beschreibung	Größe (mm) L x B x H	kg
874116B	Gesamt	660 x 307 x 374	25.4
	1 Stauraum	646 x 290 x 60	
	3 Schubladen	170 x 275 x 50	
	2 Schubladen	569 x 275 x 50	
874119B	1 Schublade	569 x 275 x 75	30.2
	Gesamt	660 x 307 x 427	
	1 Stauraum	646 x 290 x 60	
	6 Schubladen	170 x 275 x 50	
	2 Schubladen	569 x 275 x 50	
	1 Schublade	569 x 275 x 75	



**STRENGTH XL**  
series

8741710BG



10 Schubladen  
+ 1 Stauraum

874195B



5 Schubladen  
+ 1 Stauraum



8741710BG

639 €<sup>D</sup>

874195B

519 €<sup>D</sup>

**METALL-WERKZEUGTRUHE XL (EXTRA TIEF)**

	Beschreibung	Größe (mm) L x B x H	kg
8741710BG	Gesamt	660 x 455 x 483	51.2
	1 Stauraum	646 x 420 x 70	
	6 Schubladen	169 x 410 x 48.5	
	1 Schublade	169 x 410 x 154	
874195B	2 Schubladen	576 x 410 x 48.5	40
	1 Schublade	576 x 410 x 75	
	Gesamt	660 x 455 x 483	
	1 Stauraum	646 x 420 x 70	
	3 Schubladen	576 x 410 x 75	
	2 Schubladen	576 x 410 x 48.5	



**New**



87A09A

6.60 €<sup>B</sup>

**WERKZEUGTRÄGER**

Tiefes Fach mit Werkzeugfächern. Die Kombination aus PP und Aluminiumgriff macht das Produkt leicht aber robust, bietet hervorragende, strukturelle Festigkeit und lange Haltbarkeit. Ausgestattet mit sicheren BITS-Steckplätzen und mehreren Fächern, die dabei helfen, Werkzeuge zu organisieren und zu verhindern, dass sie herunterfallen.



Das Fach verfügt im Inneren über 7 BITS-Steckplätze, die Stabilität und einen einfachen Zugriff ermöglichen, ohne herunterzufallen.

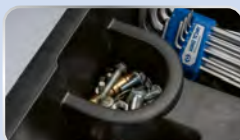

Das Fach mit der gebogenen Lagerung ermöglicht eine sichere und leicht zugängliche Aufbewahrung von Kleinteilen.



Passt in den Werkstattwagen oder auf Ihren Arbeitsplatz, bietet zusätzlichen Stauraum und einen schnellen Zugriff auf Werkzeuge.



Metallgriff für ein besseres Tragen.



Leere Werkzeugträger können ineinander gestapelt werden, um Platz zu sparen.

**911000CR07** 1/4"+3/8"+1/2" 1190€<sup>D</sup>

Inhalt		48.1	
○	2335M 4, 4.5, 5, 5.5, 6, 7, 8, 9, 10, 11, 12, 13	○	463516M, 463521R
○	2335S 5/32", 3/16", 7/32", 1/4", 9/32", 5/16", 11/32", 3/8", 7/16", 1/2"	○	2792 3792
○	2235M 4, 5, 5.5, 6, 7, 8, 9, 10, 11, 12, 13	○	4791
○	2235S 5/32", 3/16", 7/32", 1/4", 9/32", 5/16", 11/32", 3/8", 7/16", 1/2"	○	322103, 322106
○	3330M 6, 7, 8, 9, 10, 11, 12, 13, 14, 15, 16, 17, 19, 20, 21, 22	○	345208F
○	3330S 3/8", 7/6", 1/2", 9/16", 5/8", 11/16", 3/4", 13/16"	○	357108
○	4330M 10, 11, 12, 13, 14, 15, 16, 17, 18, 19, 20, 21, 22, 23, 24, 27, 30, 32	○	425105R, 425110R
○	4330S 3/8", 7/16", 1/2", 9/16", 5/8", 11/16", 3/4", 13/16", 7/8", 15/16", 1"	○	445215F
○	1900 8 x 9, 10 x 11, 12 x 13, 14 x 15, 18 x 19	○	457210
○	5900 1/4"x5/16", 3/8"x7/16", 7/16"x1/2", 9/16"x5/8", 11/16"x3/4", 13/16"x7/8"	○	361108P, 361112P
○	1062 6, 7, 8, 9, 10, 11, 12, 13, 14, 15, 16, 17, 19, 20, 21	○	623107 631106
○	5060 1/4", 5/16", 3/8", 7/16", 1/2", 9/16", 5/8", 11/16", 3/4", 13/16", 7/8", 1"	○	611107 651110C
○	1970 6x7, 8x9, 10x11, 12x13, 14x15, 16x17, 18x19	○	68SB07 631106
○	5970 1/4"x5/16", 3/8"x7/16", 1/2"x9/16", 5/8"x11/16", 3/4"x7/8", 15/16"x1", 1-1/16"x1-1/8"	○	68HS07 68SS07
○	1930 10 x 11, 12 x 14, 14 x 17	○	601110R
○	1120MR H1.5, H2, H2.5, H3, H4, H5, H6, H8, H10	○	7640406, 7640607, 7640808
○	1130S 3/32", 1/8", 5/32", 3/16", 1/4", 5/16", 3/8"	○	7621505, 7621706, 7622007, 7622410
○	1421 PH0, PH1, PH2, PH2, PH3	○	7610506
○	1422 3x75, 6.5x38, 6.5 x 100, 6.5x150, 8x175	○	781116OS
○	277955G 377908G 477910G	○	791112
○	2813 3812 4813 222102, 222104	○	874116B

Größen in Zoll und metrisch.

219 TLG.



660 x 374 x 307 mm

**MODULAR STACKING BOX Ms BOX**



**S | 874051** 15kg 62€<sup>D</sup>  
456 x 372 x 115 mm

**M | 874052** 15kg 69€<sup>D</sup>  
456 x 372 x 155 mm

**L | 874053** 15kg 83€<sup>D</sup>  
456 x 372 x 262 mm

**874059** 90kg 76€<sup>D</sup>  
655 x 490 x 170 mm

**ROLLBRETT**



**9052002MRV**

469€<sup>D</sup>

**WERKZEUGKOFFER «DIE UNVERZICHTBAREN»**

Inhalt		10.46	
○	2335M 4, 4.5, 5, 5.5, 6, 7, 8, 9, 10, 11, 12, 13, 14	○	2179DF 2142
○	4335M 10, 13, 15, 16, 17, 18, 19, 20, 21, 22, 24, 27, 30, 32	○	770225
○	275555G 477310GS	○	75363
○	425110R 2792 4791	○	770225
○	1120MR H1.5, H2, H2.5, H3, H4, H5, H6, H8, H10	○	20002UB
○	1147R T10H, T15H, T20H, T25H, T27H, T30H, T40H, T45H, T50H	○	
○	1025H H3, H4, H5, H6	○	1025P PH1, PH2 x 2, PH3
○	1025S 3.0, 4.0, 5.0, 6.0	○	
○	1025T T10, T15, T20, T25, T27, T30, T40	○	
○	1025U T10H, T15H, T20H, T25H, T27H, T30H, T40H	○	
○	1025Z PZ1, PZ2 x 2, PZ3	○	
○	∅ 4 x 120	○	15 x 125
○	∅ 4 x 150	○	3 x 120
○	1062 8, 9, 10, 11, 12, 13, 14, 16, 17, 18, 19, 22	○	782130OS
○	631108 651110 621106 611107	○	361110R
○	6AB3175 9TA281 7909505M 874052	○	

112 TLG.



\* UNBEGRENZTE GARANTIE, außer Werkstattwagen, Werkzeugkästen und 1/4" Schraubbit.



# WERKSTATTMÖBEL

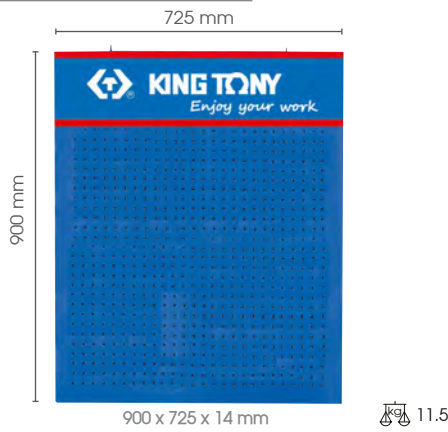

**87203** 165 € <sup>B</sup>

## LOCHWAND

Wird mit 30 Haken geliefert.

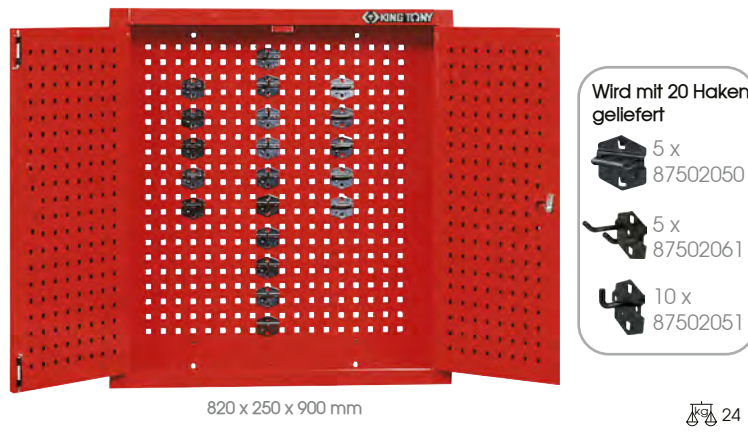

**87201** 459 € <sup>D</sup>

## WERKSTATT-WANDSCHRANK

Türöffnung um 180°. Zentrale Verriegelung. Alleiniges Abschliessen der linken Tür möglich (1 von 2).

- Wird mit 20 Haken geliefert
- 5 x 87502050
  - 5 x 87502061
  - 10 x 87502051

## BASIC series

**6** SCHUBLADEN



In 3 Farben verfügbar



87G386BA 87G386BAB 87G386BAG

**87G386BA(-B/-G)** 490 € <sup>D</sup>

## BASIC WERKSTATTWAGEN - 6 SCHUBLADEN

Dicke des Karosserieblechs: 0.8 mm	Blechdicke der Schubladen: 0.7 mm	Tragfähigkeit 400 kg	Zentrale Verriegelung
100% Kugelgelagerte Führungsschienen	Abnehmbarer Griff	Multifunktions-Arbeitstblatt	

Beschreibung	Größe (mm) L x B x H		kg
	L x B x H		
87G386BA	Gesamt ohne Räder	812 x 758 x 455	53.7
	Gesamt + Räder Ø 127x50 mm	680 x 458 x 995	
	3 Schubladen	573 x 407 x 63	
	3 Schubladen	573 x 407 x 141	

**87G341A** 33 € <sup>B</sup>

**SEITENFACH**  
Kompatibel mit 87G386BA(-B/-G).

## PRO series

**7** SCHUBLADEN



In 2 Farben verfügbar



ST874347B ST874347BPG

**ST874347B(-PG)** 599 € <sup>D</sup>

## PRO WERKZEUGWAGEN - 7 SCHUBLADEN

Dicke der unteren und oberen Bleche : 1.2 mm	Dicke des Karosserieblechs: 1 mm	Blechdicke der Schubladen: 1 mm	Tragfähigkeit 300kg
100% Kugelgelagerte Führungsschienen	Verstärkte Schubladen	Schubladen 582 x 400 mm	Monoblock Struktur
Zentrale Verriegelung	Seitlicher Werkzeugträger	Transportgriff	10 mm Schaumstoffmatte

Beschreibung	Größe (mm) L x B x H		kg
	L x B x H		
ST874347B (-PG)	Gesamt	670 x 460 x 813	64
	Gesamt + Räder Ø 127x32 mm	670 x 460 x 986	
	5 Schubladen	582 x 400 x 76	
	2 Schubladen	582 x 400 x 156	



**STRENGTH**  
series

**5**

SCHUBLADEN



87502 + 874315BT



**874315BT**

529€ <sup>D</sup>

**STRENGTH WERKSTATTWAGEN - 5 SCHUBLADEN**

	Beschreibung	Größe (mm) L x B x H	kg
874315BT	Gesamt	670 x 460 x 654	50
	Gesamt + Räder Ø101x32 mm	670 x 460 x 785	
	3 Schubladen	576 x 380 x 75	
	2 Schubladen	576 x 380 x 154	

**BUMPER**  
series

**7**

SCHUBLADEN



In 3 Farben verfügbar



876347B



876347BB



876347BG

**876347B(-B/-G)**

899€ <sup>D</sup>

**[BUMPER] WERKSTATTWAGEN - 7 SCHUBLADEN**

	Beschreibung	Größe (mm) L x B x H	kg
876347B	Gesamt	820 x 475 x 775	68.14
	Gesamt + Räder Ø127x32 mm	820 x 475 x 940	
	5 Schubladen	576 x 380 x 75	
	2 Schubladen	576 x 380 x 154	

**BUMPER**  
**RFS** series

**8**

SCHUBLADEN



\*RFS - Risk-Free System:  
Risikofreies System

**876348GG**

999€ <sup>D</sup>

**[BUMPER RFS] WERKSTATTWAGEN - 8 SCHUBLADEN**

Schubladen können nur einzeln geöffnet werden, um jegliches Kipprisiko auszuschließen.

	Beschreibung	Größe (mm) L x B x H	kg
876348GG	Gesamt	820 x 475 x 775	68.14
	Gesamt + Räder Ø127x32 mm	820 x 475 x 940	
	7 Schubladen	576 x 380 x 75	
	1 Schubladen	576 x 380 x 154	



# SQUAD



## 6

SCHUBLADEN

87SQ316BABK 665 €



## 7

SCHUBLADEN

87SQ317BABK 689 €



## 8

SCHUBLADEN

87SQ318BABK 710 €

MODELL D WERKSTATTWAGEN - 6 SCHUBLADEN

MODELL D WERKSTATTWAGEN - 7 SCHUBLADEN

MODELL D WERKSTATTWAGEN - 8 SCHUBLADEN

Stoßstange	RFS System*	Dicke des Karosserieblechs: 1 mm	Blechdicke der Schubladen: 0,8 mm	500 kg	Zentrale Verriegelung
35 kg	30 kg	100% Kugelgelagerte Führungsschienen	570x380 mm	Verstärkte Schubladen	

Beschreibung	Größe L x B x H (mm)		kg
	Gesamt	Gesamt + Räder Ø 127 x 50,8 mm	
87SQ31_BABK	696 x 473 x 805	696 x 473 x 994	-
87SQ316BABK	3 Schubladen	570 x 380 x 70	65
87SQ317BABK	5 Schubladen	570 x 380 x 70	68
87SQ318BABK	7 Schubladen	570 x 380 x 70	71
	1 Schublade	570 x 380 x 150	



# SQUAD

Verfügbar im März

87SQ337BABK 859 €

XL MODELL D+ WERKSTATTWAGEN - 7 SCHUBLADEN

RFS System*	Stoßstange	Dicke des Karosserieblechs: 1 mm	Blechdicke der Schubladen: 1 mm	700 kg	Zentrale Verriegelung
35 kg	30 kg	100% Kugelgelagerte Führungsschienen	850x380 mm	Verstärkte Schubladen	



Beschreibung	Größe L x B x H (mm)		kg
	Gesamt	Gesamt + Räder Ø 127 x 50,8 mm	
87SQ337BABK	981 x 473 x 805	981 x 473 x 994	85
	5 Schubladen	850 x 380 x 70	
	2 Schubladen	850 x 380 x 150	

# New SQUAD



87SQ327BABK

913€<sup>D</sup>

## SQUAD MODELL D7X WERKSTATTWAGEN - 7 SCHUBLADEN + SCHRANK MIT 1 REGALBRETT + TÜR

Stoßstange	RFS System*	Dicke des Karosserieblechs: 1 mm	Blechdicke der Schubladen: 0.8 mm	700 kg	Zentrale Verriegelung
35 kg	30 kg	850x380 mm	570x380 mm	100%	Verstärkte Schubladen

	Beschreibung	Größe L x B x H (mm)	
87SQ327BABK	Gesamt	1081 x 473 x 868	85
	Gesamt + Räder Ø 127 x 50.8 mm	1081 x 473 x 1043	
	1 Schublade	850 x 380 x 80	
	4 Schubladen	570 x 380 x 70	
	2 Schubladen	570 x 380 x 150	
	Großes Fach	295 x 455 x 635	

# SQUAD

## Superb Workbench



87SQ3410BABK

1519€<sup>D</sup>

## [SUPERB WORKBENCH] WERKBANK - 10 SCHUBLADEN - 3 SCHRÄNKE

Stoßstange	RFS System*	Dicke des Karosserieblechs: 1 mm	Blechdicke der Schubladen: 0.8 mm	700 kg	Zentrale Verriegelung
35 kg	30 kg	25 kg	570x380 mm	100%	Verstärkte Schubladen

	Beschreibung	Größe L x B x H (mm)	
87SQ3410BABK	Gesamt	1235 x 800 x 805	160
	Gesamt + Räder Ø 127 x 50.8 mm	1235 x 800 x 994	
	8 Schubladen	570 x 380 x 70	
	2 Schubladen	570 x 380 x 150	
	Schrank 2 Türen (oben)	654 x 376 x 205	
	Schrank 1 Tür (oben)	389 x 406 x 202	
	Schrank 1 Tür (unten)	791 x 523 x 329	
	Hochkant-Schublade	385 x 378	

- Abschlüssbarer Schrank zum Aufbewahren von wertvollen Werkzeugen

- Möglichkeit zum Aufhängen von Zubehör
- Größe: 435 x 501 mm

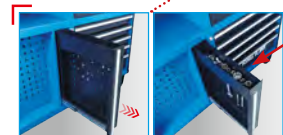

- Hochkant-Schublade für Schlüssel, Stecknüsse, usw. ...



- Zusätzlicher Stauraum

- Möglichkeit zum Aufhängen der Abfallimer oder Flaschenhalter

- Verstärkte Arbeitsplatte
- Langer Seitengriff



- Abschlüssbarer Schrank zum Aufbewahren von wertvollen Werkzeugen

- Befestigungsmöglichkeit für klappbare Unterlagen
- Größe: 426 x 499 mm



# SQUAD



**87SQ3210BABK**

1 032 €<sup>D</sup>

**XL MODELL DX WERKSTATTWAGEN - 10 SCHUBLADEN**

Stoßstange	RFS System*	Dicke des Karosserieblechs: 1 mm	Blechdicke der Schubladen: 0,8 mm	700 kg	Zentrale Verriegelung
35 kg	30 kg	35 kg	100% Kugelgelagerte Führungsschienen	570x380 mm	Verstärkte Schubladen

87SQ3210BABK	Beschreibung		Größe L x B x H (mm)	103
	Gesamt			
Gesamt + Räder Ø 127 x 50,8 mm			981 x 473 x 994	
7 Schubladen			570x380x70	
1 Schublade			570x380x150	
Großes Fach			270x380x380	
Kleines Fach			270x380x280	

## ZUBEHÖR

# SQUAD

**87SQ341A** 23 €<sup>B</sup>

**SEITENFACH**

- Größe (L x H x B): 275x150x136 mm
- 1,06

**87SQ342A** 44 €<sup>B</sup>    **87SQ351A** 32 €<sup>B</sup>

**ABFALL-EIMER 25 L**    **ROLLEN-HALTER**

- Größe (L x H x B): 363x232x411
- Größe (L x H): 640x540 mm
- Für Papierrollen bis 280 mm Breite

Nur für 87SQ31\_ BABK

**87SQ313A** 46 €<sup>B</sup>    **87SQ331A** 116 €<sup>B</sup>

**RÜCKWAND**    **LAPTOP-UNTERLAGE**

- Größe (L x H): 640x540 mm
- Größe (L x H x B): 378x285x79 mm

**87SQ332A** 15 €<sup>B</sup>

**TELEFON-HALTERUNG**

- Größe (L x H): 200x52 mm
- 3 Einstellwinkel verfügbar, 20°/45°/60°
- Unter der Unterlage befindet sich eine Schublade für Schreibwaren

**87SQ323A** 31 €<sup>B</sup>    **87SQ311A** 25 €<sup>B</sup>

**HALTERUNG ELEKTO-GERÄTE**    **SEITLICHE LOCHWAND**

- 285x172x71 mm
- 325x683 mm

**87SQ333A** 49 €<sup>B</sup>    **87SQ312A** 17 €<sup>B</sup>

**KLAPPBARE UNTERLAGE**    **DOKUMENTEN-HALTER**

- 398x280x179 mm
- 325x260x34 mm

**87SQ322A** 13 €<sup>B</sup>

**FLASCHEN-HALTER**

- 320x101x74 mm



**87B5108B** 679€<sup>D</sup>

**WERKZEUGTRUHE - 8 SCHUBLADEN + 1 STAUFACH**

- 100% Kugelgelagerte Führungsschienen
- Zentrale Verriegelung
- Seitlicher Werkzeugträger

	Beschreibung	Größe (mm) L x B x H	
87B5108B	Gesamt	1091 x 470 x 564	70
	1 Staufach	1086 x 466 x 111.5	
	2 Schubladen	570 x 410 x 54	
	1 Schublade	570 x 410 x 112	
	1 Schublade	570 x 410 x 170	
	2 Schubladen	313 x 410 x 54	
	1 Schublade	313 x 410 x 170	



**87B3116B** 1199€<sup>D</sup>

**WERKSTATTWAGEN - 16 SCHUBLADEN**

- Tragfähigkeit 550kg
- 8 Schubladen 570 x 410 mm
- 8 Schubladen 313 x 410 mm
- Multifunktions-Arbeitstablett
- 100% Kugelgelagerte Führungsschienen
- Zentrale Verriegelung
- Seitlicher Werkzeugträger

	Beschreibung	Größe (mm) L x B x H	
87B3116B	Gesamt	1091 x 470 x 1032	123.5
	3 Schubladen	570 x 410 x 54	
	2 Schubladen	570 x 410 x 83	
	2 Schubladen	570 x 410 x 112	
	1 Schublade	570 x 410 x 170	
	3 Schubladen	313 x 410 x 54	
	2 Schubladen	313 x 410 x 83	
	2 Schubladen	313 x 410 x 112	
	1 Schublade	313 x 410 x 170	



**87B3111B** 999€<sup>D</sup>

**WERKSTATTWAGEN - 11 SCHUBLADEN**

- Tragfähigkeit 550kg
- 5 Schubladen 570 x 410 mm
- 5 Schubladen 313 x 410 mm
- Multifunktions-Arbeitstablett
- 100% Kugelgelagerte Führungsschienen
- Zentrale Verriegelung
- Seitlicher Werkzeugträger

	Beschreibung	Größe (mm) L x B x H	
87B3111B	Gesamt	1091 x 470 x 1032	104.5
	1 Schublade	937 x 410 x 130	
	1 Schublade	570 x 410 x 54	
	3 Schubladen	570 x 410 x 112	
	1 Schublade	570 x 410 x 170	
	1 Schublade	313 x 410 x 54	
	3 Schubladen	313 x 410 x 112	
	1 Schublade	313 x 410 x 170	



87512

1759€<sup>D</sup>

**WERKBANK MIT 1 FALTTÜRSCHRANK UND 3 SCHUBLADEN**

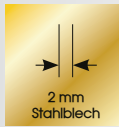

**PRO**  
series



	Beschreibung	Größe (mm) L x B x H	
87512	Gesamt	1565 x 766 x 1403	130.1
	Werkzeugkasten	668 x 313 x 270	
	2 Schubladen	568 x 262 x 50	
	1 Schublade	568 x 262 x 75	
	Falлтүrschrank	1565 x 203 x 603	

87502

1019€<sup>D</sup>

**WERKBANK MIT 1 WERKZEUGWAND, 2 WANDSCHRÄNKEN UND 3 SCHUBLADEN**

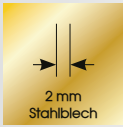

**STRENGTH**  
series



	Beschreibung	Größe (mm) L x B x H	
87502	Gesamt	1525 x 700 x 1520	86
	Werkzeugkasten	660 x 307 x 251	
	2 Schubladen	569 x 275 x 50	
	1 Schublade	569 x 275 x 75	
	Wandschrank	400 x 200 x 500	

87502P011

**STRENGTH**  
series

465€<sup>D</sup>

**WERKBANK**

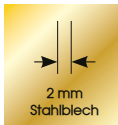

	Beschreibung	Größe (mm) L x B x H	
87502P011	Gesamt	1525 x 700 x 800	48

87504

**STRENGTH**  
series

599€<sup>D</sup>

**MOBILE WERKBANK**

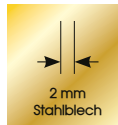

	Beschreibung	Größe (mm) L x B x H	
87504	Gesamt	1525 x 700 x 910	66

87502P91

**STRENGTH**  
series

675€<sup>D</sup>

**WERKBANK MIT WERKZEUGKASTEN**

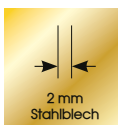

	Beschreibung	Größe (mm) L x B x H	
87502P91	Gesamt	1525 x 700 x 1520	61
	Werkzeugkasten	660 x 307 x 251	
	2 Schubladen	569 x 275 x 50	
	1 Schublade	569 x 275 x 75	

87502P02

**STRENGTH**  
series

209€<sup>D</sup>

**WERKZEUGKASTEN MIT 3 SCHUBLADEN FÜR WERKBANK**



	Beschreibung	Größe (mm) L x B x H	
87502P02	Werkzeugkasten	660 x 307 x 251	12
	2 Schubladen	569 x 275 x 50	
	1 Schublade	569 x 275 x 75	

# MEINE MASSGESCHNEIDERTE WERKSTATT

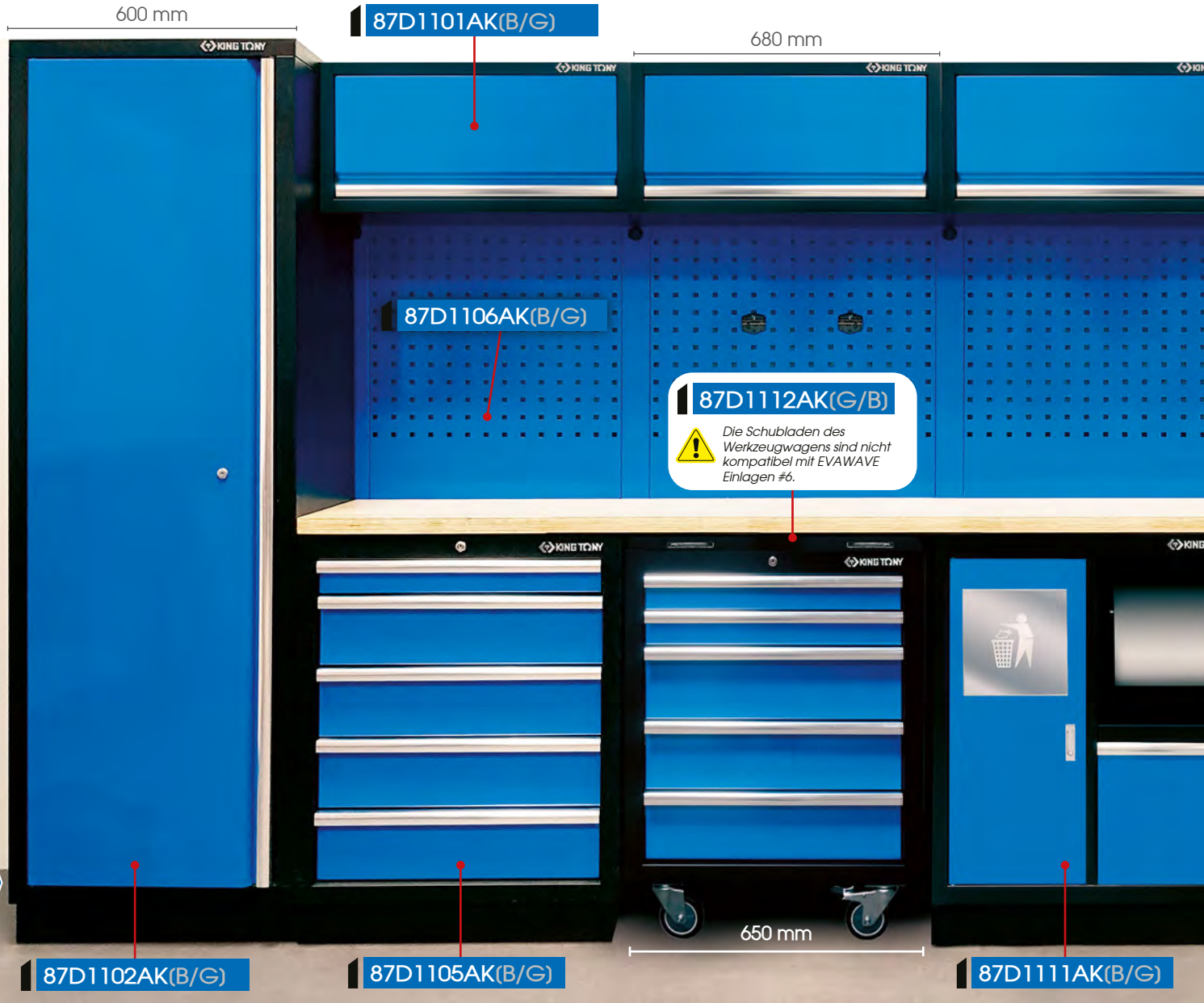

In 2 Farben verfügbar

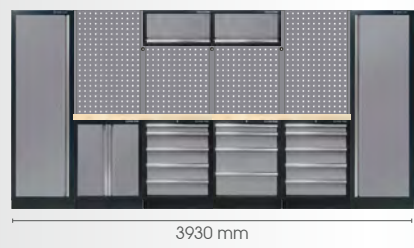
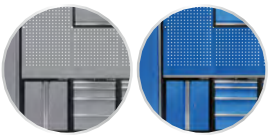

- 87D11AK(G/B) 3217€<sup>D</sup>
- 87D11AK(G/B)S 3349€<sup>D</sup>

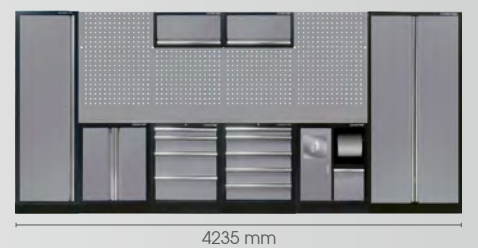

- 87D11AK(G/B)U 3358€<sup>D</sup>
- 87D11AK(G/B)US 3490€<sup>D</sup>



- 87D11AK(G/B)T 2062€<sup>D</sup>
- 87D11AK(G/B)TS 2114€<sup>D</sup>



- 87D11AK(G/B)L 1549€<sup>D</sup>
- 87D11AK(G/B)LS 1617€<sup>D</sup>

KING TONY

Gültig vom 01/01/2025 bis zum 31/12/2025. Unverbindliche Preisempfehlung in Euro ohne MwSt. Abbildung ohne Gewähr.





(G)

(B)

87D1115AK(G/B) 247€<sup>D</sup>

87D1116AK(G/B) 73€<sup>D</sup>

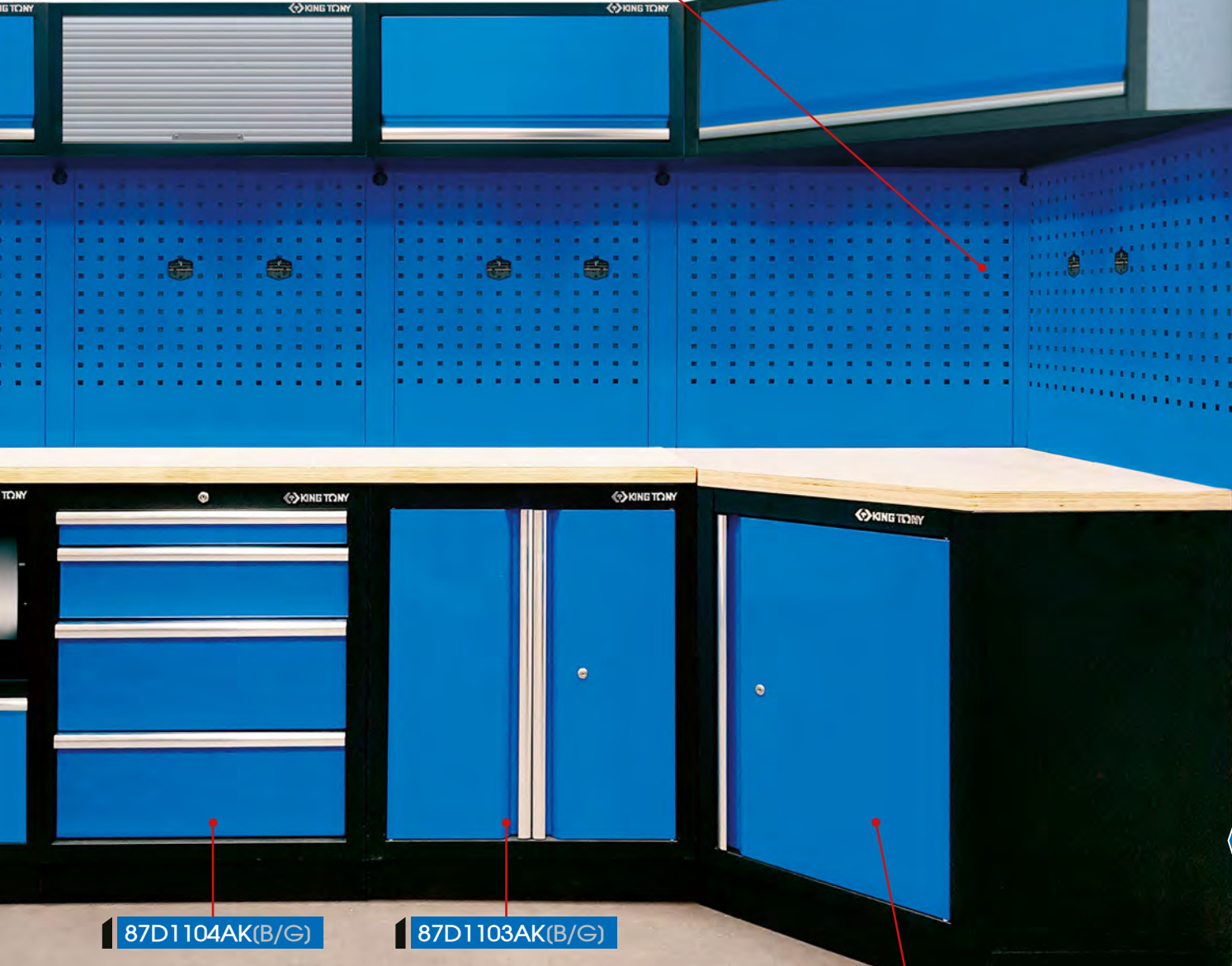

87D1104AK(B/G)

87D1103AK(B/G)

87D1113AK(G/B) 417€<sup>D</sup>



87D1119AK(G/B) 715€<sup>D</sup>

UNTERSCHRANK MIT WASHBECKEN

33



680 mm

Wasserhahn und Waschbecken aus rostfreiem Edelstahl, leicht zu reinigen.



680 x 464 x 948 mm

**New** Verfügbar im Mai

3 TLG.

800

9TE6403 31€<sup>B</sup>

**MAGNETISCHES ABLAGENSET FALTBAR**

Die magnetische Ersatzteillage ist in 3 Größen erhältlich, um allen Anforderungen gerecht zu werden. Es verfügt über eine magnetische Basis, die es ermöglicht, verschiedene Teile während der Arbeit aufzubewahren. Es besteht aus weichem Silikon, erhöht die Reibung und vermeidet Kratzer auf der Oberfläche von Gegenständen.



Bei Aufbau mit einer Lochwand bitte 2 Halbpfosten (87D11071AKG) für die Ecken vorhersehen.

Für Eckmöbel:

87D1116AK(G/B) 798 x 24 x 1052 mm

864 mm 864 mm

87D1114A 149€<sup>D</sup>

87D1114SA 225€<sup>D</sup>



# MEINE MASSGESCHNEIDERE WERKSTATT



**87D11AK(G/B)V** 1 375 € <sup>D</sup>

## KOMPLETTES MOBILIER

Beschreibung	Größe L x B x H (mm)		kg
	Größe		
87SQ3210BABK	Gesamt	1 360 x 490 x 2000	112
	1 Schublade	1 272 x 403 x 84	
	5 Schubladen	783 x 403 x 58	
	1 Schublade	783 x 403 x 137	
	2 Türen	284 x 371 x 531	

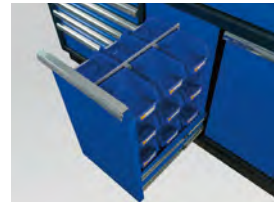

• Stauraum-Boxen

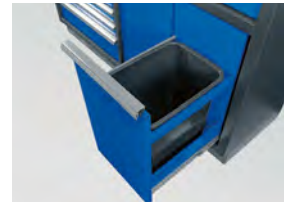

• Abfalleimer Werkstatt



• Sicherheits-Mechanismus

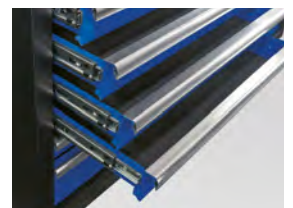

• Kugelgelagerte Führungsschienen

## LAGERREGALE

**87D1120LAK** 335 € <sup>D</sup>

**New**

**87D1120AK** 255 € <sup>D</sup>

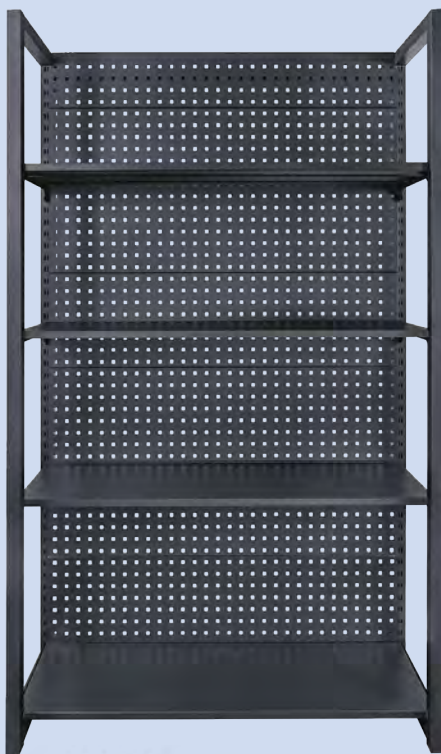

Adecuado para combinar con el sistema de armario de herramientas 87D11.

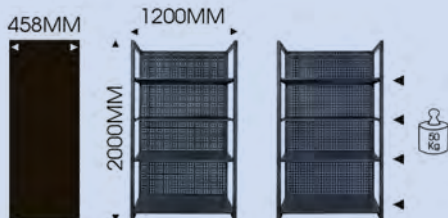

	Größe L x B x H (mm)	kg
87D1120LAK	680 x 458 x 2000	41
87D1120AK	1200 x 458 x 2000	55

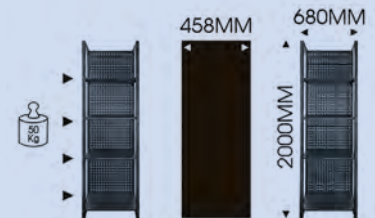



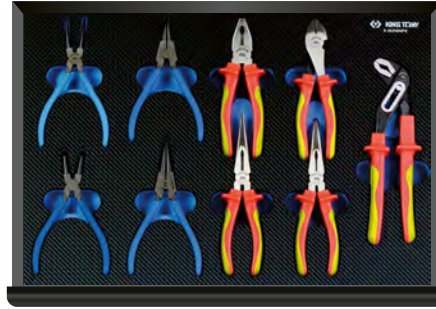
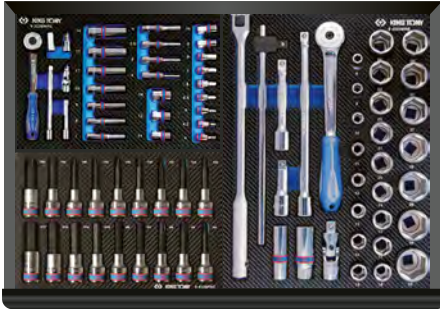

Inhalt

22.9

- 2335M 4, 4.5, 5, 5.5, 6, 7, 8, 9, 10, 11, 13, 14
- 2235M 4, 5, 5.5, 6, 7, 8, 9, 10, 11, 13, 14
- 275555G 222102, 222104
- 2142 2813 2792
- 4335M 8, 9, 10, 11, 12, 13, 14, 15, 16, 17, 18, 19, 20, 21, 22, 23, 24, 25, 26, 27, 28, 29, 30, 32
- 4635 16, 20, 28
- 475510G 457212
- 445215F 4791
- 425103, 425105, 425110

- 4033 T20, T25, T27, T30, T40, T45, T50, T55, T60
- 4035 H4, H5, H6, H7, H8, H10, H12, H14, H17
- 68HB07 68HS07
- 68SS07 68SB07
- 633608A 631808A
- 651610A 611607A
- 623607A

- 1421 PH0 x 60
- 1422 3x75, 4x100, 5.5x125, 6.5x150, 8x175
- 1427 T10H x 75, T15H x 75, T20H x 100, T25H x 100, T27H x 100, T30H x 125, T40H x 150
- 1428 PZ1x100, PZ3x150
- 762G 22
- 764G ø4, ø5, ø6

3 Platten (+) 2 zur Auswahl

+ 58 WERKZEUGE = 166 WERKZEUGE

+ 49 WERKZEUGE = 157 WERKZEUGE

934016MED4

919€<sup>D</sup>



Inhalt

- 1062 6, 7, 8, 9, 10, 11, 12, 13, 14, 15, 16, 17, 18, 19, 20, 21, 22, 23, 24, 25, 26, 27, 28, 29, 30, 32



Inhalt

- 1900 6x7, 8x9, 10x11, 12x13, 14x15, 16x17, 18x19, 20x22, 21x23, 24x27, 25x28, 30x32
- 1120MR H1.5, H2, H2.5, H3, H4, H5, H6, H8, H10
- 1147R T10H, T15H, T20H, T25H, T27H, T30H, T40H, T45H, T50H
- 3204 781140OS

934016MED5

909€<sup>D</sup>



Inhalt

- 1062 8, 9, 10, 11, 12, 13, 14, 15, 16, 17, 18, 19, 22, 24, 27, 29, 30, 32
- 1080 8, 9, 10, 11, 12, 13, 14, 16, 17, 18, 19



Inhalt

- 1130M H1.5, H2, H2.5, H3, H4, H5, H6, H8, H10
- 1127R T10H, T15H, T20H, T25H, T27H, T30H, T40H, T45H, T50H
- 601110R 782180OS

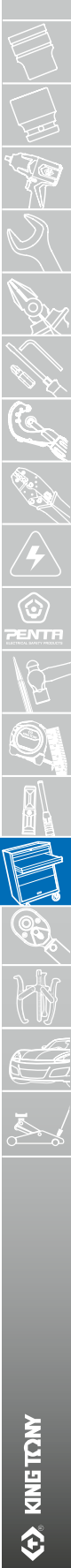







empfohlen für

**SQUAD D7+**  
(87SQ337BABK)



UNBEGRENZTE GARANTIE\*



9G33001MD1

1/4" 3/8" 1/2"

2279€<sup>D</sup>

50,00

Inhalt

2335M	5.5, 6, 7, 8, 9, 10, 11, 12, 13, 14
4335M	10, 11, 12, 13, 14, 15, 16, 17, 18, 19, 21, 22, 23, 24, 27, 30, 32
4235M	8, 9, 10, 11, 12, 13, 14, 15, 16, 17, 18, 19
3375M	E8
4375M	E10, E12, E14, E16, E18, E20, E22, E24
4033	T55, T70
4049	M7, M8, M9, M10, M12, M13, M14, M16
4036	M6, M8, M10, M12
4035	H6, H8, H10, H12
4026	M14, M16, M18
1025H	H3, H4, H5, H6
1025U	T10H, T15H, T20H, T25H, T27H, T30H, T40H
1025Z	PZ1, PZ2
275555G	475510G
257145	2178DF
2142	222102, 222104
425105, 425110	2792
4791	2813, 4813
3335M	6, 7, 8, 9, 10, 11, 12, 13, 14, 15, 16, 17, 18, 19, 21, 22, 24
377108G	345308F
329303, 329306	377108G, 3792
4435M	10, 11, 12, 13, 14, 15, 16, 17, 18, 19, 21, 22, 24, 27, 30, 32, 33, 34, 36
4945MX	17, 19, 21
7713308	6AB3175
9AE32110 (Ø65-120)	
9AE43	34440A, 159609
344231A (42-100 Nm)	158609

1062	6, 8, 10, 11, 13, 14, 16, 17, 18, 19, 21, 22, 24, 27, 30, 32
3732M	6x7, 8x9, 10x11, 12x13, 14x15, 16x17, 18x19, 20x22, 21x23, 24x27, 25x28, 30x32
1025S	3.0, 4.0, 5.0, 6.0
1025P	PH1, PH2 x 2, PH3
1025Z	PZ1, PZ2 x 2, PZ3
1025T	T10, T15, T20, T25, T27, T30, T40
1025H	H3, H4, H5, H6
1025U	T10H, T15H, T20H, T25H, T27H, T30H, T40H
1025R	
1636H	H5, H6, H7, H8, H10, H12
1636M	M6, M8, M10, M12
1636T	T30, T40, T45, T50, T55, T60
1832H	H3, H4, H5, H6, H7, H8, H10, H12
1832T	T15, T20, T25, T27, T30, T40, T45, T50
1836P	PH2, PH3
1836S	9 x 1.6, 11 x 2
1880P	PH2, PH3
1880S	8 x 1.2, 10 x 1.6
414810M, 414810S	4112
75363	770225, 7732826
276A04G	361106R, 361108R
10D0	10, 12, 13, 14, 17, 18, 19
1130MR	H2.5, H3, H4, H5, H6, H8, H10
1130SR	3/32", 1/8", 5/32", 3/16", 1/4", 5/16", 3/8"
1147R	T10H, T15H, T20H, T25H, T27H, T30H, T40H
1120MR	H1.5, H2, H2.5, H3, H4, H5, H6, H7, H8
1143R	T10, T15, T20, T25, T27, T30, T40, T45, T50

1970	6x7, 8x9, 10x11, 12x13, 14x15, 16x17, 18x19, 20x22, 24x27, 30x32
1930	8x10, 10x12, 11x13, 12x14, 17x19, 19x22
1421	PH0 x 60, PH2 x 38
1422	3 x 75, 6.5 x 38
1461	PH2 x 100, PH3 x 150
1462	6.5 x 100, 8 x 150
1427	T8Hx75, T10Hx75, T15Hx75, T20Hx100, T25Hx100, T27Hx100, T30Hx125
1421 extra langer	PH2 x 300
1422 extra langer	6.5 x 300
43280212	212118
7711106A	7734020
7909405M	9DC23
793204	797107
74408	
66HS07	66HB07
66SS07	66SB07
611107	631106
621106	651710C
785116	784310
786238	782027
764G	Ø 2, Ø 3, Ø 4, Ø 5, Ø 6, Ø 8, Ø 10, Ø 12, Ø 14
762G	18, 22, 9TK108, 9TK112

\* UNBEGRENZTE GARANTIE, außer Kraftwerkzeuge, Kraftwerkzeuge und 1/4" Schraubbit.

Gültig vom 01/01/2025 bis zum 31/12/2025. Unverbindliche Preisempfehlung in Euro ohne MwSt. Abbildung ohne Gewähr.



# 263 WERKZEUGE

UNBEGRENZTE GARANTIE\*

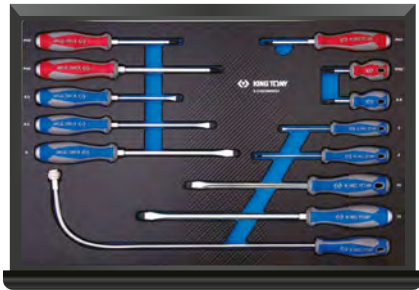

934263MRED

1/4"

1/2"

1/4" + 1/2"

1719€<sup>D</sup>

Inhalt

	2335M	4, 4.5, 5, 5.5, 6, 7, 8, 9, 10, 11, 12, 13
	2375M	4, 5, 6, 7, 8
	275555G	
	257145	
	245205F	
	222102, 222104	
	2177DF	
	2142	4112
	1025P	PH1, PH2, PH3
	1025Z	PZ1, PZ2, PZ3
	1025H	3, 4, 5, 6
	1025U	T7H, T8H, T9H, T10H, T15H, T20H, T25H, T27H, T30H, T40H
	1832H	H3, H4, H5, H6, H7, H8, H10, H12
	1832T	T15, T20, T25, T27, T30, T40, T45, T50
	1636H	H5, H6, H7, H8, H10, H12
	1636T	T30, T40, T45, T50, T55, T60
	1636M	M6, M8, M10, M12
	1836S	11 x 2,0, 9 x 1,6
	1836P	PH2, PH3
	1061	6, 7, 8, 9, 10, 11, 12, 13, 14, 15, 16, 17, 18, 19, 20, 21, 22, 23, 24, 25, 26, 27, 28, 29, 30, 32
	1147R	T10, T15, T20, T25, T27, T30, T40, T45, T50
	1120MR	H1,5, H2, H2,5, H3, H4, H5, H6, H8, H10

	4335M	8, 9, 10, 11, 12, 13, 14, 15, 16, 17, 18, 19, 20, 21, 22, 23, 24, 25, 26, 27, 28, 29, 30, 32, 33, 36
	4375M	E10, E12, E14, E16, E18, E20, E22, E24
	402B	M16
	4025	H6, H7, H8, H10, H12, H14 H17
	4023	T20, T25, T27, T30, T40, T45, T50, T55, T60, T70
	4026	M14, M12, M10, M8, M5
	4027	T30, T40, T45, T50, T55, T60
	4035	H6, H7, H8, H10
	4036	M8, M10, M12
	4033	T40, T45, T50, T55, T60, T70
	4148	414810M (10 mm), 414810S (5/16"), 414808S (1/4")
	477310GS	
	445318F	
	429305, 429310	
	4791	
	1461	PH2 x 75, PH2 x 100, PH3 x 150
	1421	PH2 x 38
	1462	5,5 x 100, 6,5 x 150, 8,0 x 175
	1422	6,5 x 38, 3 x 75, 4x 100, 10,0 x 200, 12 x 250
	2121A18	

	361115		320670
	9TK112		672110
	6CB21		7951212
	9DC22		7734020
	7713106		7906320
	7909405M		792112
	792112		797107
	651710C		6AB3175
	782180OS		
	7640306G, 7640407G, 7640508G, 7640684G, 7640888G, 7641009G, 7641210G, 7641411G		
	7610474G, 7610674G, 7610874G, 7611074G, 7612574G		
	7622284G		
	7622610GR		
	786238		784315
	66HS07		66SB07
	66HB07		66SS07
	611107		621106
	631106		

\* UNBEGRENZTE GARANTIE, außer Messwerkzeuge, elektrische Werkzeuge, Schneidwerkzeuge, Kraftwerkzeuge und 1/4" Schraubbit.

Gültig vom 01/01/2025 bis zum 31/12/2025. Unverbindliche Preisempfehlung in Euro ohne MwSt. Abbildung ohne Gewähr.



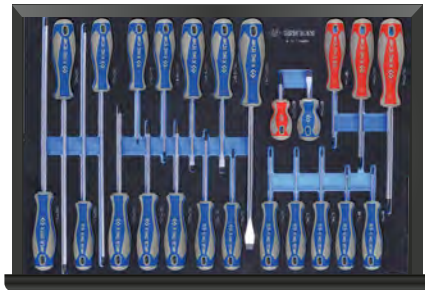

934A011MRVD01

1/4"

3/8"

1/2"

1/4" + 3/8" + 1/2"

1 399€<sup>D</sup>

Inhalt

33.35

○	2335M	4, 4.5, 5, 5.5, 6, 7, 8, 9, 10, 11, 12, 13, 14
○	2235M	4, 4.5, 5, 5.5, 6, 7, 8, 9, 10, 11, 12, 13, 14
★	2375M	E4, E5, E6, E7, E8
★	2013X	T8, T9, T10, T15, T20, T25, T27, T30, T40
●	2015MX	H3, H4, H5, H6, H8
⊗	2018X	P21, P22
⊕	2011X	PH1, PH2
⊖	2012X	3.5, 5.5, 8
★	1025T	T6, T7
●	1025M	M4, M5, M6, M8, M10
○	2792	2813
○	276A04G	
○	222102, 222104, 222106	
○	3335M	10, 11, 12, 13, 14, 15, 16, 17, 18, 19, 20, 21, 22
★	3375M	E7, E8, E10, E11, E12
○	3230M	8, 10, 11, 12, 13, 14, 16, 17, 19
○	3750M	10, 11, 12, 13, 14, 15, 16, 17, 18, 19
○	3812, 3814	377908G
○	322314	
○	322103, 322106, 322110	
○	4335M	8, 10, 11, 12, 13, 14, 15, 16, 17, 18, 19, 20, 21, 22, 23, 24, 26, 27, 28, 30, 32
★	4375M	E10, E12, E14, E16, E18, E20, E22, E24
○	463516R, 463521R	
○	463014RC	
○	4791	477910G
○	429302	425105, 425110

●	1636H	H5, H6, H7, H8, H10, H12
●	1636M	M6, M8, M10, M12
★	1636T	T30, T40, T45, T50, T55, T60
●	1832H	H3, H4, H5, H6, H7, H8, H10, H12
★	1832T	T15, T20, T25, T27, T30, T40, T45, T50
⊕	1836P	PH2, PH3
⊖	1836S	9 x 1.6, 11 x 2
⊕	1880P	PH2, PH3
⊖	1880S	8 x 1.2, 10 x 1.6
○	414810M, 414810S	4112
○	1062	6, 7, 8, 9, 10, 11, 12, 13, 14, 15, 16, 17, 18, 19, 21, 22, 24, 27, 30, 32
○	1900	6x7, 8x9, 10x11, 12x13, 14x15, 16x17, 18x19, 20x22, 21x23, 24x27, 25x28, 30x32
○	1970	6x7, 8x9, 10x11, 12x13, 14x15, 16x17, 18x19, 20x22, 24x27, 30x32
★	1143	T10, T15, T20, T25, T27, T30, T40, T45, T50
○	1930	8x10, 10x12, 11x13, 12x14, 17x19, 19x22
●	1120MR	H1.5, H2, H2.5, H3, H4, H5, H6, H8, H10
⊕	1421	PH2x38, PH1x80, PH2x100, PH3x150
⊖	1422	3x75, 4x100, 5.5x100, 6.5x100, 10x200, 6.5x38
★	1423	T6x48, T7x48, T8x75, T9x75, T10x75, T15x75, T15x250, T20x100, T20x250, T25x100, T25x250, T27x100, T30x125, T30x250

⊕	PH2x300	
⊖	6.5x300	
●	1160MR	H2, H2.5, H3, H4, H5, H6, H8, H10
○	115H	8, 10, 13
○	115345R	9C2101
○	48280180	43280212
○	43240115V	7540208G
○	7510208G	7550208G
○	7520208G	7530208G
○	611106	623107
○	631108	631911C
○	601110R	631405
○	651610C	
○	67HS07	68SB07
○	67HB07	68SS07
○	7610405	
○	7621706, 7622007	
○	7640305, 7640406, 7640565, 7640607	
○	782130	
○	9DC23	212118
○	796204	796304

\*Unbegrenzte Garantie, außer Messwerkzeugen, elektrischen Werkzeugen, Abziehern, Drahtbürsten, Feilen und 1/4" Schraubbit.  
Gültig vom 01/01/2025 bis zum 31/12/2025. Unverbindliche Preisempfehlung in Euro ohne MwSt. Abbildung ohne Gewähr.

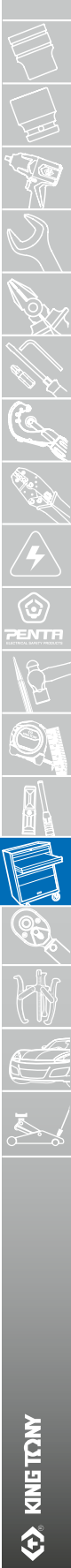



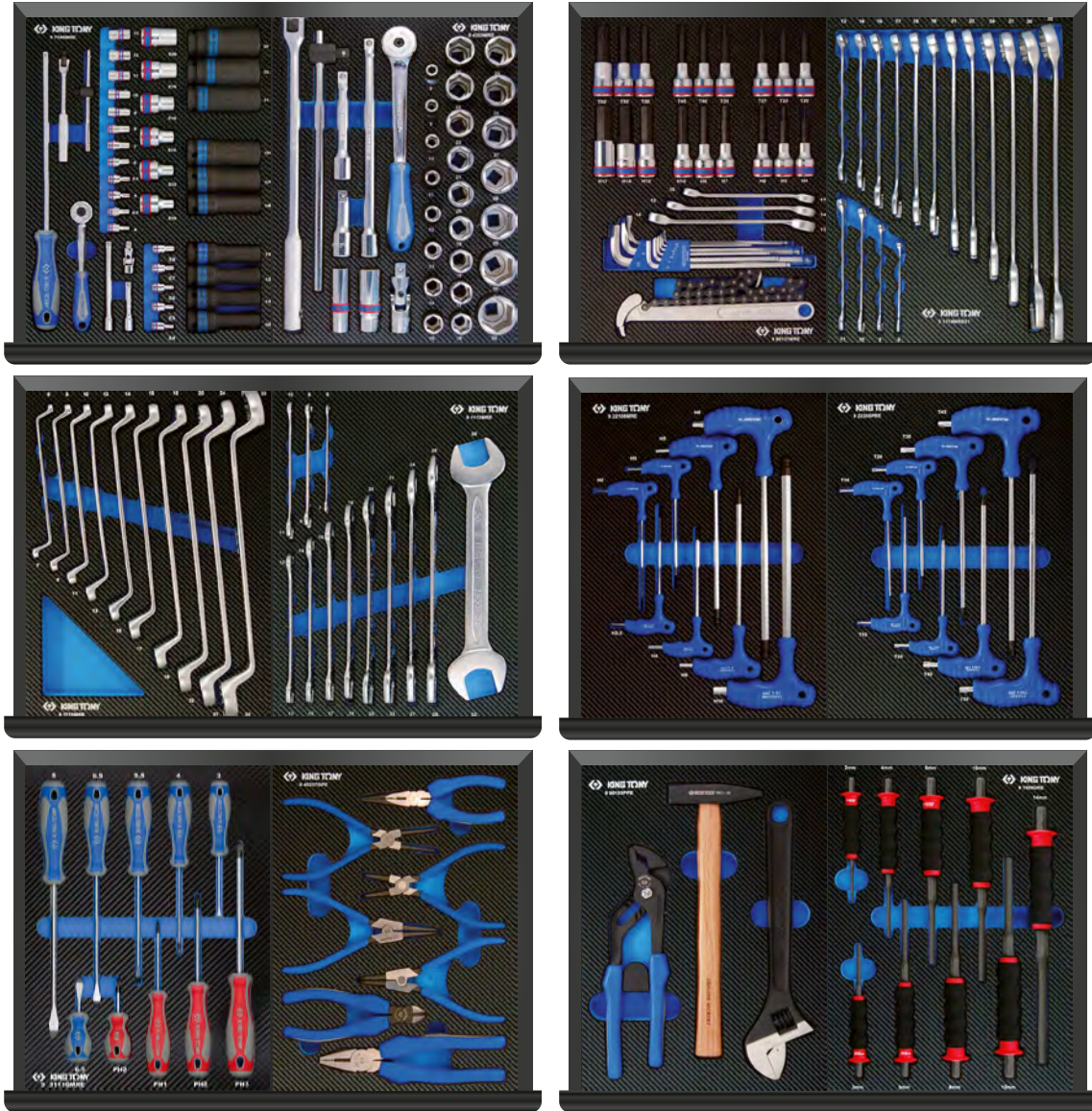

932187MED1 1/4" 1/2" 1/4" + 1/2" 1199€<sup>D</sup>

28.84

Inhalt

		2335M	4, 4.5, 5, 5.5, 6, 7, 8, 9, 10, 11, 12, 13		4033	T20, T25, T27, T30, T40, T45, T50, T55, T60		1062	6, 8, 10, 11, 13, 14, 16, 17, 18, 19, 21, 22, 24, 27, 30, 32
		2375M	E4, E5, E6, E7, E8		4035	H4, H5, H6, H7, H8, H10, H12, H14, H17		1900	6x7, 8x9, 10x11, 12x13, 14x15, 16x17, 18x19, 20x22, 21x23, 24x27, 25x28, 30x32
		4375M	E10, E12, E14, E16, E18, E20		1120MR	H1.5, H2, H2.5, H3, H4, H5, H6, H8, H10		1970	6x7, 8x9, 10x11, 12x13, 14x15, 16x17, 18x19, 20x22, 24x27, 30x32
		4435M	10, 11, 12, 13, 14, 17, 19, 21, 22, 24		1930	10x11, 12x14, 14x17		1421	PH1 x 80, PH2 x 38, PH2 x 100, PH3 x 150
		275555G	2792		3204	621106		1422	3 x 75, 4 x 100, 5.5 x 125, 6.5 x 38, 6.5 x 150, 8 x 175
		21777NU	257145		611108	631106		361112P	651110
		245205F	222102, 222104		68HS07	68HB07		782130OS	
		4335M	8, 9, 10, 11, 12, 13, 14, 15, 16, 17, 18, 19, 20, 21, 22, 23, 24, 25, 26, 27, 28, 29, 30, 32		68SS07	68SB07		764G	Ø 2, Ø 3, Ø 4, Ø 5, Ø 6, Ø 8, Ø 10, Ø 12, Ø 14
		4635	16, 20, 8		1163	T10H, T15H, T20H, T25H, T30H, T40H, T45H, T50H			
		475510G	457212		1160M	H2, H2.5, H3, H4, H5, H6, H8, H10			
		445218F	4791						
		425103, 425105, 425110							

\* UNBEGRENZTE GARANTIE, außer Kraftwerkzeug und 1/4" Schraubbit.

Gültig vom 01/01/2025 bis zum 31/12/2025. Unverbindliche Preisempfehlung in Euro ohne MwSt. Abbildung ohne Gewähr.





**934008MED7** 1/4" + 1/2" **699€<sup>D</sup>** | **934008MED8** 1/4" + 1/2" **699€<sup>D</sup>**

Inhalt

TLG 17,69

2335M	5.5, 6, 7, 8, 9, 10, 11, 12, 13, 14
4335M	10, 11, 12, 13, 14, 15, 16, 17, 18, 19, 21, 22, 24, 27, 30, 32
4235M	8, 9, 10, 12, 13, 14, 15, 16, 17, 18, 19
4375M	E10, E12, E14, E16, E18
4033	T30, T40, T50, T55
4049	M8, M9, M10, M12
4036	M8, M10, M12
4035	H6, H8, H10
4026	M14
402B	M16, M18
1025H	H3, H4, H5, H6
1025U	T7H, T8H, T9H, T10H, T15H, T20H, T25H, T27H, T30H, T40H
1025Z	PZ1, PZ2, PZ3
1025P	PH1, PH2, PH3

934008MED7 →	275555G
	475510G
934008MED8 →	277155G
	477110G
257145	2178DF
213312DF	2142
222102, 222104	2792
425105R, 425110R	4791R
1062	6, 7, 8, 9, 10, 11, 12, 13, 14, 15, 16, 17, 18, 19, 20, 21, 22, 23, 24
1421	PH1 x 80, PH2 x 38, PH2 x 100, PH3 x 150
1422	3 x 75, 4 x 100, 5,5 x 125, 6,5 x 38, 6,5 x 150, 8 x 175

1120MR	H1,5, H2, H2.5, H3, H4, H5, H6, H7, H8
1147R	T10, T15, T20, T25, T27, T30, T40, T45, T50
651710C	631106
611107	621106
67HS07	67SB07
67HB07	67SS07
7610405	782130
7621706, 7622007	
7640305, 7640406, 7640565, 7640607	

\*Unbegrenzte Garantie, außer Kraftwerkzeug und 1/4" Schraubbit.

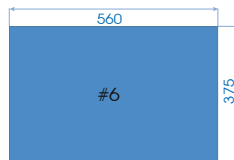
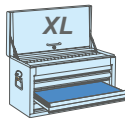
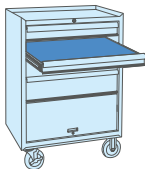

**New**

95 TLG.

**99004MRE** 1/4" 3/8" 1/2" #6 **419€<sup>B</sup>**

Inhalt



2235M	4, 4.5, 5, 5.5, 6, 7, 8, 9, 10, 11, 12, 13		
3635	16, 21		
36A0	14		
2335M	4, 4.5, 5, 5.5, 6, 7, 8, 9, 10, 11, 12, 13		
3330M	10, 11, 12, 13, 14, 15, 16, 17, 18, 19		
4330M	10, 12, 13, 14, 15, 16, 17, 18, 19, 20, 21, 22, 23, 24, 27, 28, 30, 32		
4230M	10, 13, 17, 18, 19, 21, 22, 24		
3025	H3, H4, H5, H6, H8, H10, H12		
3023	T10, T15, T20, T25, T27, T30, T40, T45, T50		
277155G	377108G	477110GR	
322103, 322110	222102, 222104		
425105, 425110	4791R	2792	
3792	2813	3812	4813
446218F			



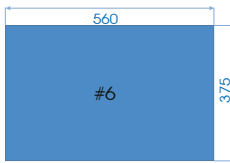
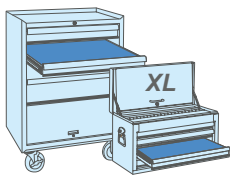

93  
TLG.

**92593MRE** (1/4") **1/4" #6** **258€<sup>B</sup>**

Inhalt 2,83

	2335M	3,2, 4, 4.5, 5, 5.5, 6, 7, 8, 9, 10, 11, 12, 13, 14
	2235M	4, 4.5, 5, 5.5, 6, 7, 8, 9, 10, 11, 12, 13, 14
	2375M	E4, E5, E6, E7, E8
	2275M	E4, E5, E6, E7, E8
	2035	H3, H4, H5, H6, H7, H8, H10
	2037	T8H, T9H, T10H, T15H, T20H, T30H, T40H
	2033	T8, T9, T10, T15, T20, T25, T27, T40
	1421	PH0 x 60, PH1 x 100, PH2 x 38, PH2 x 150, PH3 x 150
	1422	3 x 75, 5.5 x 100, 6.5 x 38, 6.5 x 150, 8 x 175
	1431	PH000 x 75, PH00 x 75, PH0 x 75, PH1 x 75
	1432	1.5 x 75, 2.0 x 75, 2.5 x 75, 3.0 x 75
		PH0 / 4, PH1 / 5, PH2 / 6, PH3 / 8
		H2 / H2.5, H3 / H4, H5 / H6
		T10 / T15
	2178DF	
	32810MR	
	275555G	
	222102, 222104, 222106	
	2792	
	2142	



92  
TLG.

**97392MRE** (1/4") (1/2") **#6** **419€<sup>B</sup>**

**97392MRE01** (1/4") (1/2") **#6** **419€<sup>B</sup>**

Inhalt 8,8

	2335M	5.5, 6, 7, 8, 9, 10, 11, 12, 13, 14
	4335M	10, 11, 12, 13, 14, 15, 16, 17, 18, 19, 21, 22, 24, 27, 30, 32
	4235M	8, 9, 10, 12, 13, 14, 15, 16, 17, 18, 19
	4375M	E10, E12, E14, E16, E18
	4033	T30, T40, T50, T55
	4049	M8, M9, M10, M12
	4036	M8, M10, M12
	4035	H6, H8, H10
	4026	M14
	402B	M16, M18
	1025H	H3, H4, H5, H6
	1025U	T7H, T8H, T9H, T10H, T15H, T20H, T25H, T27H, T30H, T40H
	1025Z	PZ1, PZ2, PZ3
	1025P	PH1, PH2, PH3
	97392MRE:	275555G 475510G
	97392MRE01:	277155G 477110G
		257145 2178DF 213312DF
		222102, 222104 425105R, 425110R
		2142 2745 2792 4791



84  
TLG.

**94584MRE01** (1/2") **#6** **539€<sup>B</sup>**

Inhalt 9,7

	4335M	8, 9, 10, 11, 12, 13, 14, 15, 16, 17, 18, 19, 20, 21, 22, 23, 24, 25, 26, 27, 28, 29, 30, 32, 33, 36
	4375M	E10, E12, E14, E16, E18, E20, E22, E24
	4025	H6, H7, H8, H10, H12, H14, H17
	4023	T20, T25, T27, T30, T40, T45, T50, T55, T60, T70
	4026	M5, M8, M10, M12, M14
	4027	T30, T40, T45, T50, T55, T60
	4035	H6, H7, H8, H10
	4033	T40, T45, T50, T55, T60, T70
	4036	M8, M10, M12
	402B	M16
	477310GS	
	445318F	
	414808S, 414810S, 414810M	
	429305, 429310	
	4791	



14  
TLG.

**96314MRE01** (3/4") **#6** **349€<sup>B</sup>**

Inhalt 10,8

	6335M	33, 34, 35, 36, 38, 41, 46, 50
	677820FS	657220
	625104, 625108, 625116	6814

KING TONY



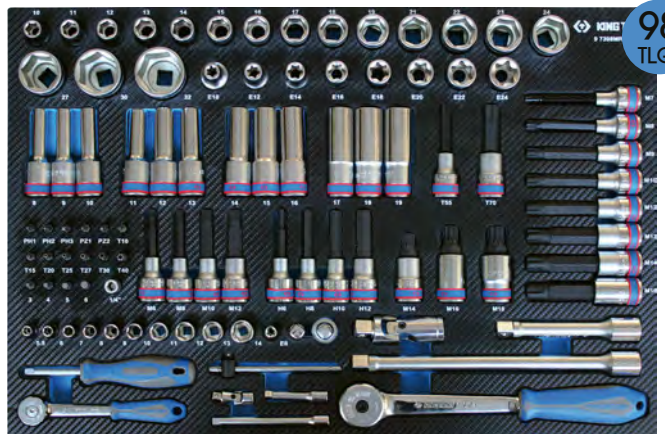
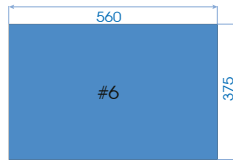
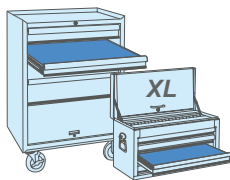

**97543MRV** 1/4" 1/2" #6 339€ B

Inhalt		TLG. 5.65
	2335M 4, 5, 5.5, 6, 7, 8, 9, 10, 11, 12, 13, 14	
	4335M 10, 11, 13, 14, 15, 16, 17, 18, 19, 20, 21, 22, 24, 27, 30, 32	
	1636H H4, H5, H6, H7, H8, H10, H12	
	1636M M5, M6, M8, M10, M12	
	1636T T20, T25, T27, T30, T40, T45, T50, T55, T60	
	1680H H4, H5, H6, H7, H8, H10, H12	
	1680M M5, M6, M8, M10, M12	
	1680T T20, T25, T27, T30, T40, T45, T50, T55, T60	
	1120MR H1.5, H2, H2.5, H3, H4, H5, H6, H8, H10	
	1127R T10H, T15H, T20H, T25H, T27H, T30H, T40H, T45H, T50H	
	1025H H3, H4, H5, H6	
	1025S 3.0 x 0.5, 4.0 x 0.5, 5.0 x 0.8, 6.0 x 1.0	
	1025U T10H, T15H, T20H, T25H, T27H, T30H, T40H	
	1025P PH1, PH2 x 2 ø6mm, PH3	
	1025T T10, T15, T20, T25, T27, T30, T40	
	1025Z PZ1, PZ2 x 2, PZ3	
	75363	770225  7909505M
	797707	797807P02  425105R
	457212	2792  2142
	222302, 222304	2178DF  4791
	477110G	277155G  414710M

**97398MRE** 1/4" 3/8" 1/2" #6 452€ B

Inhalt		TLG. 8.8
	2335M 5.5, 6, 7, 8, 9, 10, 11, 12, 13, 14	
	4335M 10, 11, 12, 13, 14, 15, 16, 17, 18, 19, 21, 22, 23, 24, 27, 30, 32	
	4235M 8, 9, 10, 11, 12, 13, 14, 15, 16, 17, 18, 19	
	3375M E8	
	4375M E10, E12, E14, E16, E18, E20, E22, E24	
	4033 T55, T70	
	4049 M7, M8, M9, M10, M12, M13, M14, M16	
	4036 M6, M8, M10, M12	
	4035 H6, H8, H10, H12	
	4026 M14, M16, M18	
	1025H H3, H4, H5, H6	
	1025U T10H, T15H, T20H, T25H, T27H, T30H, T40H	
	1025Z PZ1, PZ2	
	275555G	475510G
	257145	2178DF  2142
	222102, 222104	425105, 425110
	2792	4791  2813  4813

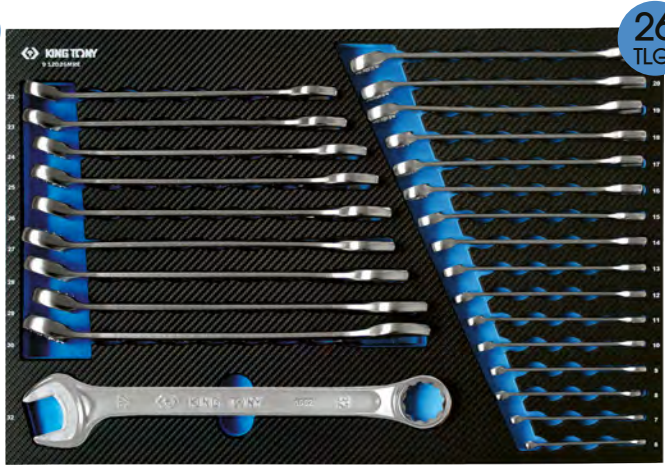

**912B6MRE** #6 333€ B

Inhalt		TLG. 5.9
	1061 <b>XIL</b> 6, 7, 8, 9, 10, 11, 12, 13, 14, 15, 16, 17, 18, 19, 20, 21, 22, 23, 24, 25, 26, 27, 28, 29, 30, 32	

**912D26MRE** #6 245€ B

Inhalt		TLG. 5.9
	1062 6, 7, 8, 9, 10, 11, 12, 13, 14, 15, 16, 17, 18, 19, 20, 21, 22, 23, 24, 25, 26, 27, 28, 29, 30, 32	





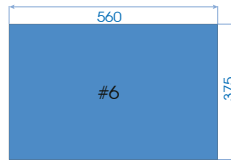
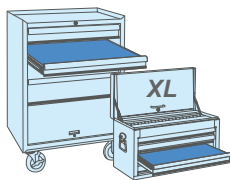

15  
TLG.

<b>991215MRV</b>		<b>#6</b>	<b>309€</b>	<b>B</b>
Inhalt <span style="float: right;">3.5</span>				
1062	27, 28, 29, 30, 32	373AM	8, 10, 11, 13, 17, 19, 22, 24	
	361112R	601110R		

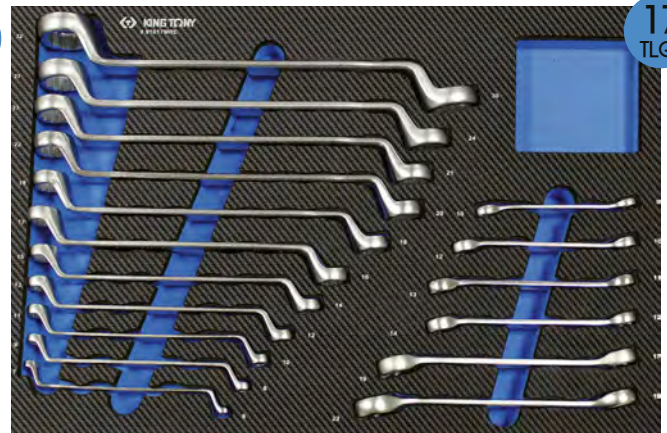

17  
TLG.

<b>991017MRE</b>		<b>#6</b>	<b>189€</b>	<b>B</b>
Inhalt <span style="float: right;">3.9</span>				
1970	6x7, 8x9, 10x11, 12x13, 14x15, 16x17, 18x19, 20x22, 21x23, 24x27, 30x32			
1930	8x10, 10x12, 11x13, 12x14, 17x19, 19x22			



23  
TLG.

<b>990223MRE2</b>		<b>#6</b>	<b>191€</b>	<b>B</b>
Inhalt <span style="float: right;">3.9</span>				
1062	8, 9, 10, 11, 12, 13, 14, 15, 16, 17, 18, 19			
1080	8, 9, 10, 11, 12, 13, 14, 16, 17, 18, 19			

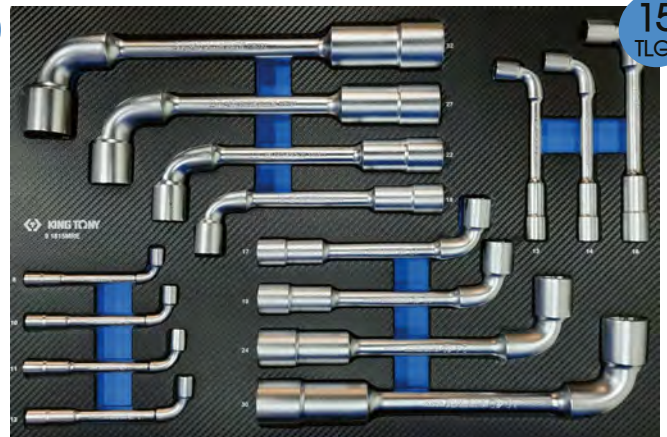

15  
TLG.

<b>91815MRE</b>		<b>#6</b>	<b>269€</b>	<b>B</b>
Inhalt <span style="float: right;">7.55</span>				
1080	8, 10, 11, 12, 13, 14, 16, 17, 18, 19, 22, 24, 27, 30, 32			



22  
TLG.

<b>991122MRV</b>		<b>#6</b>	<b>208€</b>	<b>B</b>
Inhalt <span style="float: right;">3.18</span>				
1060	8, 9, 10, 11, 12, 13, 14, 15, 16, 17, 19, 21, 22, 24			
115H	H6, H7, H8, H9, H10, H11, H12, H13			



26  
TLG.

<b>990226MRE1</b>		<b>#6</b>	<b>217€</b>	<b>B</b>
Inhalt <span style="float: right;">5.5</span>				
1062	22, 24, 27, 29, 30, 32			
1130M	H1.5, H2, H2.5, H3, H4, H5, H6, H8, H10			
1127R	T10H, T15H, T20H, T25H, T27H, T30H, T40H, T45H, T50H			
601110R	782180OS			



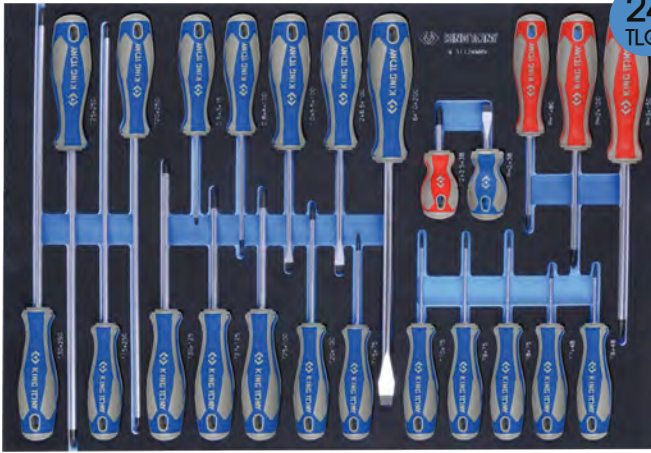
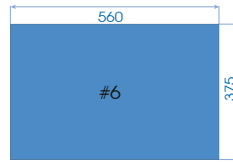
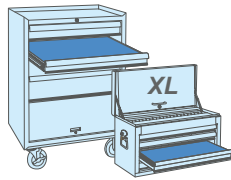

24  
TLG.

**931124MRV** #6 155€<sup>B</sup>

Inhalt		kg 2.41	
	1421 PH2x38, PH1x80, PH2x100, PH3x150		
	1422 3x75, 4x100, 5.5x100, 6.5x100, 10x200, 6.5x38		
	1423 T6x48, T7x48, T8x75, T9x75, T10x75, T15x75, T15x250, T20x100, T20x250, T25x100, T25x250, T27x100, T30x125, T30x250		



19  
TLG.

**990319PRE** #6 149€<sup>B</sup>

Inhalt		kg 2.44	
	1421 PH0 x 60		
	1422 3 x 75, 4 x 100, 5.5 x 125, 6.5 x 150, 8 x 175		
	1427 T10H x 75, T15H x 75, T20H x 100, T25H x 100, T27H x 100, T30H x 125, T40H x 150		
	1427 PZ1x100, PZ3x150		
	762G 22		
	764G ø4, ø5, ø6		



17  
TLG.

**990217GRE03** #6 259€<sup>B</sup>

Inhalt		kg 3.89	
	764 3, 4, 5, 6		
	7610506		7671705
	651710C		601110R
	781116		
	611108		623107
	631108		631405
	66SB07		66HB07
	66SS07		66HS07



17  
TLG.

**990217GRE04** #6 259€<sup>B</sup>

Inhalt		kg 3.89	
	764 3, 4, 5, 6		
	7610506		7671705
	651710C		601110R
	782150		
	611108		623107
	631108		631405
	66SB07		66HB07
	66SS07		66HS07





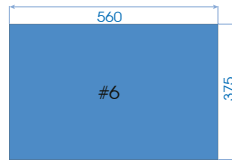
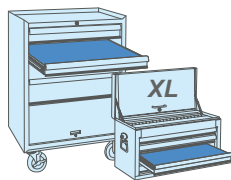

9  
TLG.

11  
TLG.

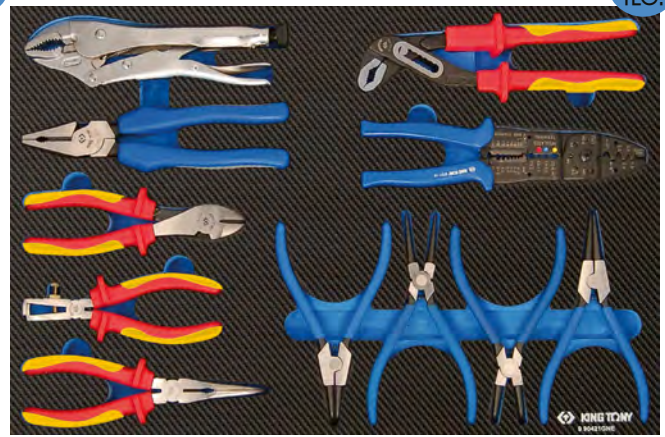
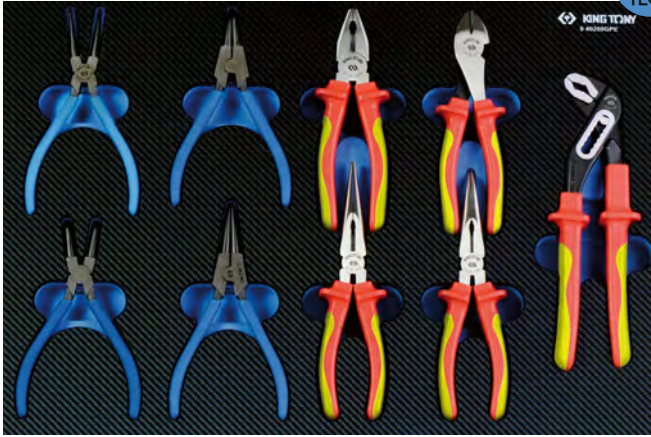

**940209GPE #6 236 € B**

**990421GNE #6 280 € B**

Inhalt 2.72

Inhalt 3.5

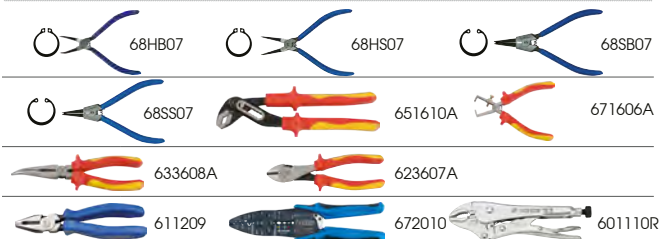
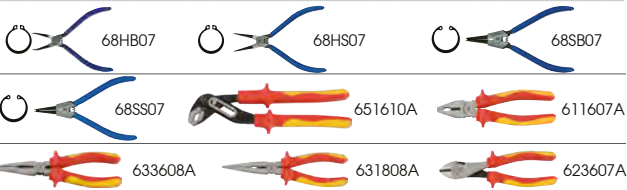

9  
TLG.

35  
TLG.



**990409TQE #6 142 € B**

**991035CRV  $\frac{1}{4}$   $\frac{1}{2}$  #6 369 € B**

Inhalt 2.5

Inhalt 4.47

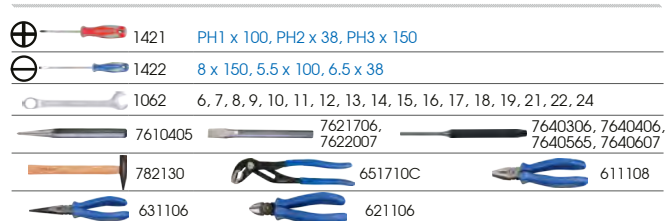
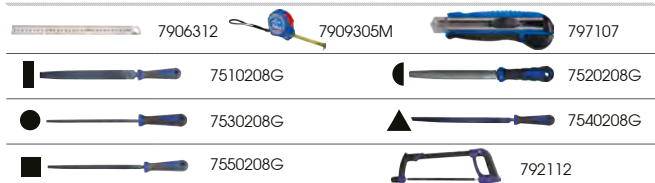



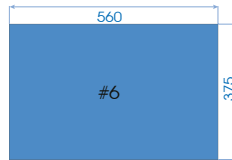
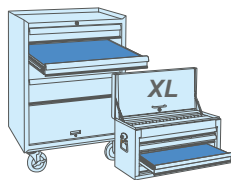

13  
TLG.

**990413TQV #6 158€<sup>B</sup>**

Inhalt

2.49

	115H	8, 10, 13
	9CZ101	115345R
	48280180	43280212
	43240115Y	7520208G
	7510208G	7550208G
	7540208G	



6  
TLG.

**990316TQE #6 165€<sup>B</sup>**

Inhalt

1.20

	7906320		6AB3175
	797107		792112
	651710C		782180



8  
TLG.

**990408GQE #6 287€<sup>B</sup>**

Inhalt

2.35

	762G	18, 22
	9TK108, 9TK112	785116
	784310	782027
		786238



17  
TLG.

**91017GPE #6 269€<sup>B</sup>**

Inhalt

6.5

	764G	ø3, ø4, ø5, ø6, ø8, ø10, ø12, ø14
	762G	22
	761G	ø2,5, ø4, ø6, ø7, ø8
	762GR	26 x 7
	786238	
	784315	

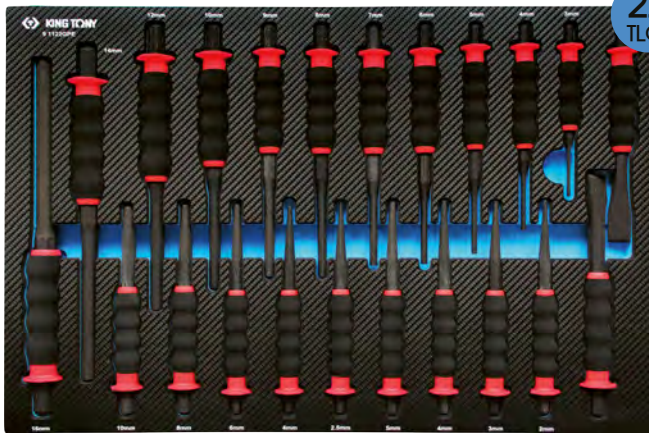
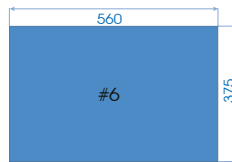
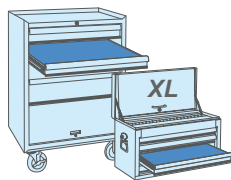

22  
TLG.

**91122GPE #6 219€<sup>B</sup>**

Inhalt		TLG.
764G	ø3, ø4, ø5, ø6, ø7, ø8, ø9, ø10, ø12, ø14, ø16	4.75
762G	18, 22	
761G	ø2,5, ø4, ø6, ø8, ø10	
763G	ø2, ø3, ø4, ø5	



17  
TLG.

**991217MRV #6 185€<sup>B</sup>**

Inhalt		TLG.
1421	PH1 x 80, PH2 x 100	6.11
1422	3 x 75, 4 x 100, 5,5 x 125, 6,5 x 150, 8 x 175	
1423	T15 x 75, T20 x 100, T25 x 100, T27 x 100, T30 x 125	
48280180	9CF220	
782310, 782320	782130	

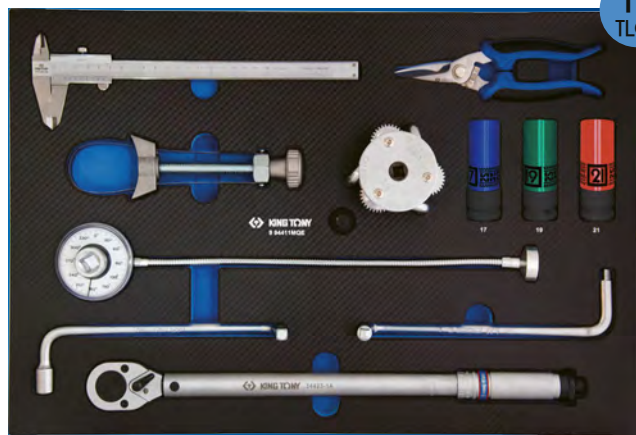

11  
TLG.

**994411MQEU 1/2" #6 279€<sup>B</sup>**

Inhalt		TLG.
4945M	17, 19, 21	4.7
344231A	(42-100 Nm)	
9AE32110		
34440A	9AE43	
7713308		
159609	158609	
6AB3175		



41  
TLG.

**944803MPV 1/2" #6 665€<sup>B</sup>**

Inhalt		TLG.
4435M	10, 11, 12, 13, 14, 15, 16, 17, 18, 19, 21, 22, 24	9.5
4535M	10, 11, 12, 13, 14, 15, 16, 17, 18, 19, 21, 22, 24, 27, 30, 32	
4945M	17, 19, 21	
4260P	426003P, 426005P	
33481095	7990010	
3341171		
344231A	4797P	
SY211M	x2	



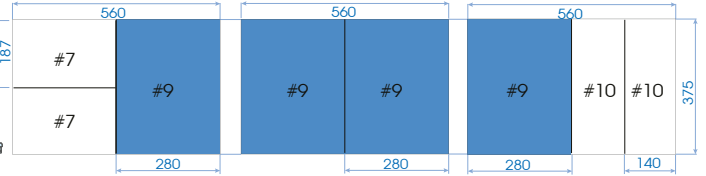
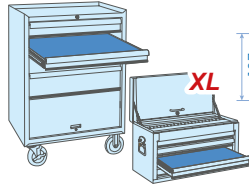
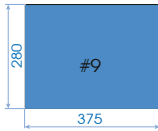

**97582MRE**  $\frac{1}{4}$ " #9 151 €<sup>B</sup>

Inhalt 2.27

	2335M	4, 4.5, 5, 5.5, 6, 7, 8, 9, 10, 11, 12, 13
	2375M	4, 5, 6, 7, 8
	1025H	3, 4, 5, 6
	1025P	PH1, PH2, PH3
	1025U	T7H, T8H, T9H, T10H, T15H, T20H, T25H, T27H, T30H, T40H
	1025Z	PZ1, PZ2, PZ3
	1832H	H3, H4, H5, H6, H7, H8, H10, H12
	1832T	T15, T20, T25, T27, T30, T40, T50
	1636T	T30, T40, T45, T50, T55, T60
	1636H	H5, H6, H7, H8, H10, H12
	1836M	M6, M8, M10, M12
	1836S	11 x 2.0, 9 x 1.6
	1836P	PH2, PH3

275555G 257145 245205F 222102, 222104 2177DF



82 TLG.

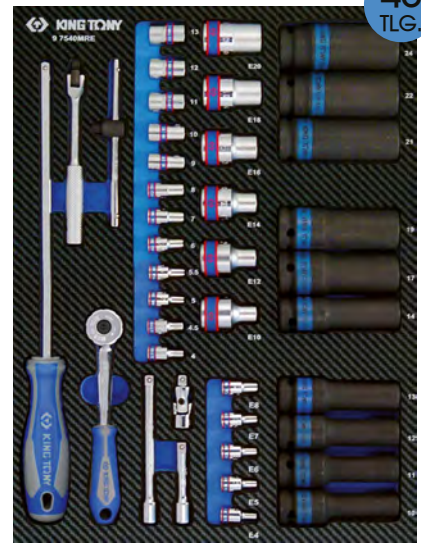

40 TLG.

**97540MRE** #9 167 €<sup>B</sup>

Inhalt  $\frac{1}{4}$ "  $\frac{1}{2}$ " 3.36

	2335M	4, 4.5, 5, 5.5, 6, 7, 8, 9, 10, 11, 12, 13
	2375M	E4, E5, E6, E7, E8
	4375M	E10, E12, E14, E16, E18, E20
	4435M	10, 11, 12, 13, 14, 17, 19, 21, 22, 24

275555G 2792 2177NU 257145 245205F 222102, 222104



62 TLG.

**92562MRE**  $\frac{1}{4}$ " #9 149 €<sup>B</sup>

Inhalt 1.6

	2335M	3, 2, 4, 5, 5.5, 6, 7, 8, 9, 10, 11, 12, 13, 14
	2235M	4, 4.5, 5, 5.5, 6, 7, 8, 9, 10, 11, 12, 13, 14
	1025P	PH1, PH2, PH3
	1025S	3, 4, 5, 6
	1025H	H3, H4, H5, H6
	1025Z	PZ1, PZ2, PZ3
	1025T	T10, T15, T20, T25, T27, T30, T40
	1025U	T10H, T15H, T20H, T25H, T27H, T30H, T40H

277355GS 278106P 2133NU 2178DF 75260 770225 2792 2142 2813



70 TLG.

**95570MRE** #9 208 €<sup>B</sup>

Inhalt  $\frac{1}{4}$ "  $\frac{3}{8}$ " 3.2

	2335M	3, 2, 4, 4.5, 5, 5.5, 6, 7, 8, 9, 10, 11, 12, 13, 14
	3335M	6, 7, 8, 9, 10, 11, 12, 13, 14, 15, 16, 17, 18, 19, 21, 22, 24
	3235M	8, 10, 11, 12, 14, 17
	2375M	E4, E5, E6, E7, E8
	3375M	E10, E12, E14, E16, E18
	2033	T20, T25, T30, T40
	2037	T10H, T15H, T20H, T25H, T27H, T30H
	3027	T40H, T50H

275555G 375508G 245205F 345208G 2792 222102, 222104 322116, 322103, 322106 3792



40 TLG.

**99040SRV01** #9 153 €<sup>B</sup>

Inhalt  $\frac{1}{4}$ "  $\frac{3}{8}$ "  $\frac{1}{2}$ " 3.02

	2330S	5/32", 3/16", 7/32", 1/4", 9/32", 5/16", 11/32", 3/8", 7/16", 1/2"
	3330S	3/8", 7/16", 1/2", 9/16", 5/8"
	4330S	3/8", 7/16", 1/2", 9/16", 5/8", 11/16", 3/4", 13/16", 7/8", 15/16", 1", 1-1/8", 1-1/4"

5060 1/4", 5/16", 3/8", 7/16", 1/2", 9/16", 5/8", 11/16", 3/4", 7/8", 15/16", 1"



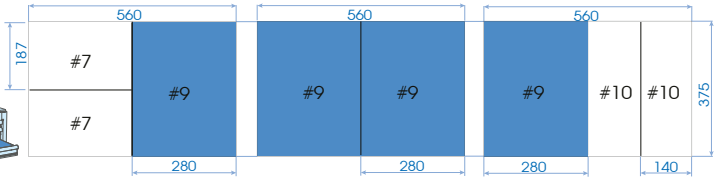
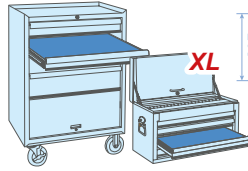
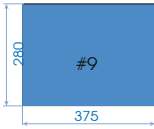

44  
TLG.

**93544MRV (3/8") #9 195€<sup>B</sup>**

Inhalt		TLG. 3.19
	3335M 10, 11, 12, 13, 14, 15, 16, 17, 18, 19, 20, 21, 22	
	3375M E7, E8, E10, E11, E12	
	3230M 8, 10, 11, 12, 13, 14, 16, 17, 19	
	3750M 10, 11, 12, 13, 14, 15, 16, 17, 18, 19	
	377908G 3812, 3814	
	322314 322103, 322106, 322110	

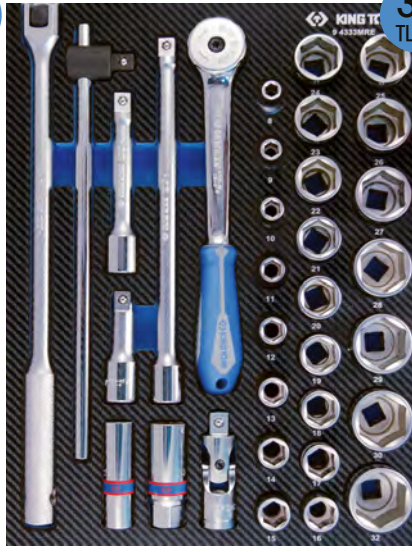

33  
TLG.

**94333MRE (1/2") #9 196€<sup>B</sup>**

Inhalt		TLG. 5.3
	4335M 8, 9, 10, 11, 12, 13, 14, 15, 16, 17, 18, 19, 20, 21, 22, 23, 24, 25, 26, 27, 28, 29, 30, 32	
	463516M, 463521R	
	475510G 457212	
	445218F 4791	
	425103, 425105, 425110	



37  
TLG.

**94537MRV (1/2") #9 199€<sup>B</sup>**

Inhalt		TLG. 4.39
	4335M 8, 10, 11, 12, 13, 14, 15, 16, 17, 18, 19, 20, 21, 22, 23, 24, 26, 27, 28, 30, 32	
	4375M E10, E12, E14, E16, E18, E20, E22, E24	
	463516R, 463521R	
	463014RC	
	477910GR 4791	
	429302 425105R, 425110R	

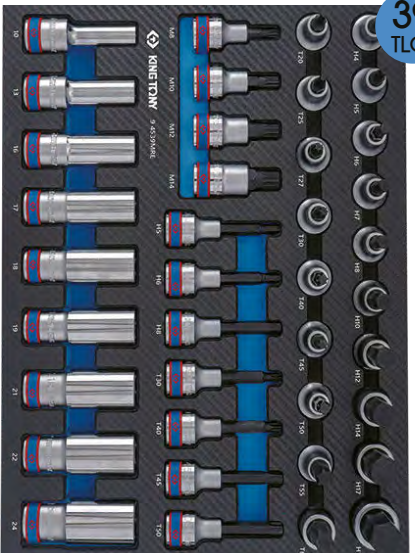

39  
TLG.

**94539MRE (1/2") #9 226€<sup>B</sup>**

Inhalt		TLG. 5.26
	4235M 10, 13, 16, 17, 18, 19, 21, 22, 24	
	4023 T20, T25, T27, T30, T40, T45, T50, T55, T60	
	4025 H4, H5, H6, H7, H8, H10, H12, H14, H17, H19	
	4026 M8, M10, M12, M14	
	4033 T30, T40, T45, T50	
	4035 H5, H6, H8	



21  
TLG.

**94221MRV (1/2") #9 186€<sup>B</sup>**

Inhalt		TLG. 3.92
	4230M 8, 9, 10, 11, 12, 13, 14, 15, 16, 17, 18, 19, 21, 22, 24, 27, 30, 32, 33, 34, 36	



19  
TLG.

**94419MPE (1/2") #9 199€<sup>B</sup>**

Inhalt		TLG. 5.6
	4435M 10, 11, 12, 13, 14, 15, 16, 17, 18, 19, 21, 22, 24, 27, 30, 32, 33, 34, 36	

KING TONY



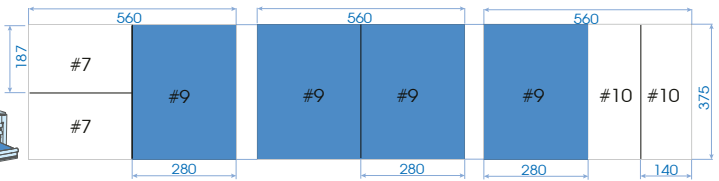
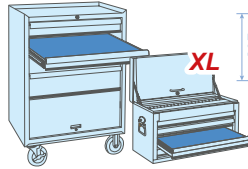
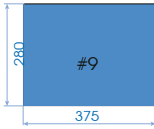

60  
TLG.

97560MRV01 #9 229€<sup>B</sup>

Inhalt			TLG. 6.24
2335M			4, 5, 5.5, 6, 7, 8, 9, 10, 11, 12, 13, 14
4335M			10, 11, 13, 14, 15, 16, 17, 18, 19, 20, 21, 22, 24, 27, 30, 32
1025S			3.0, 4.5, 5, 6.5, 83.0, 4.5, 5, 6.5, 8
1025P			PH0, PH1, PH2, PH3
1025U			T10H, T15H, T20H, T25H, T27H, T30H, T40H
1025Z			PZ1, PZ2, PZ3
276A04G			445215FR
477110GR			
457212			2792
213312DF			
4791R			2813
2813			2745
222302, 222304			425105R, 425110R



20  
TLG.

91220MRV #9 156€<sup>B</sup>

Inhalt	TLG. 3.49
1060	6, 7, 8, 9, 10, 11, 12, 13, 14, 15, 16, 17, 18, 19, 21, 22, 24, 27, 30, 32



16  
TLG.

912D16MRE1 #9 139€<sup>B</sup>

Inhalt	TLG. 3.3
1062	6, 8, 10, 11, 13, 14, 16, 17, 18, 19, 21, 22, 24, 27, 30, 32



19  
TLG.

912D19MRE1 #9 125€<sup>B</sup>

Inhalt	TLG. 2.5
1062	6, 7, 8, 9, 10, 11, 12, 13, 14, 15, 16, 17, 18, 19, 20, 21, 22, 23, 24



20  
TLG.

912D20MRE #9 159€<sup>B</sup>

Inhalt	TLG. 2.6
1062	6, 7, 8, 9, 10, 11, 12, 13, 14, 15, 16, 17, 18, 19, 21, 22, 24, 27, 30, 32



5  
TLG.

912D05MRE #9 97€<sup>B</sup>

Inhalt	TLG. 2.6
1062	27, 28, 29, 30, 32



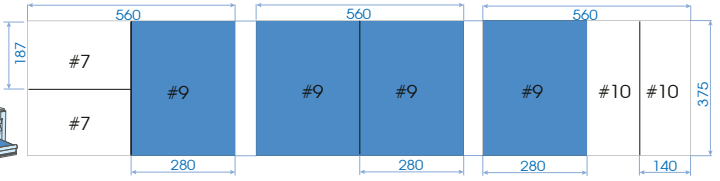
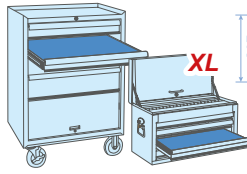
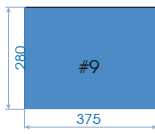

**9122A08MRE #9 189€<sup>B</sup>**

Inhalt 1.6



**9122A14MRE #9 283€<sup>B</sup>**

Inhalt 2.36



**91112MRE #9 106€<sup>B</sup>**

Inhalt 2.6



**373AM** **Rutschfester Ring**

- ✓ Dank des rutschfesten Rings rutschen die Ringschlüssel nicht auf den Bolzen.
- ✓ Arbeiten Sie schneller und steigern Sie Ihre Produktivität und Sicherheit.

Umschaltbar



**991107MRE01 #9 259€<sup>B</sup>**

Inhalt 1.1

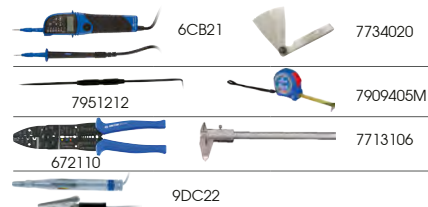

**990221MRE01 #9 149€<sup>B</sup>**

Inhalt 1.94

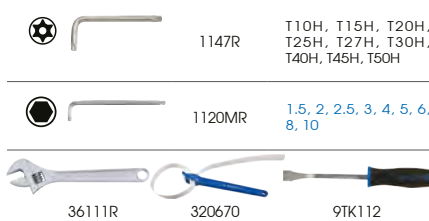

**990407GQE #9 159€<sup>B</sup>**

Inhalt 1.2







90  
TLG.

**991190CRE #9** 179€<sup>B</sup>

Inhalt		⚖️ 2.22
	1025S 3.0, 4.0, 5.0, 6.0	
	1025P PH1, PH2 x 2, PH3	
	1025Z PZ1, PZ2 x 2, PZ3	
	1025T T10, T15, T20, T25, T27, T30, T40	
	1025H H3, H4, H5, H6	
	1025U T10H, T15H, T20H, T25H, T27H, T30H, T40H	
	1025R RB2	
	770225  75363	
	10D0 10,12,13,14,17,18,19	
	1130MR H2.5, H3, H4, H5, H6, H8, H10	
	1130SR 3/32", 1/8", 5/32", 3/16", 1/4", 5/16", 3/8"	
	1147R T10H, T15H, T20H, T25H, T27H, T30H, T40H	
	361106R, 361108R	
	7732826	
	276A04G	



61  
TLG.

**991161CQE #9** 128€<sup>B</sup>

Inhalt		⚖️ 1.4
	1636H H4, H5, H6, H7, H8, H10, H12	
	1636T T20, T25, T27, T30, T40, T45, T50, T55, T60	
	1636M M5, M6, M8, M10, M12	
	1680H H4, H5, H6, H7, H8, H10, H12	
	1680T T20, T25, T27, T30, T40, T45, T50, T55, T60	
	1680M M5, M6, M8, M10, M12	
	1127R T10H, T15H, T20H, T25H, T27H, T30H, T40H, T45H, T50H	
	1120MR H1.5, H2, H2.5, H3, H4, H5, H6, H8, H10	
	414710M	



22  
TLG.

**990222MRE #9** 144€<sup>B</sup>

Inhalt		⚖️ 1.94
	1120MR H1.5, H2, H2.5, H3, H4, H5, H6, H7, H8	
	1147R T10, T15, T20, T25, T27, T30, T40, T45, T50	
	651710C	631106
	611108 (990222MRE) / 611107 (990222MRE01)	621106

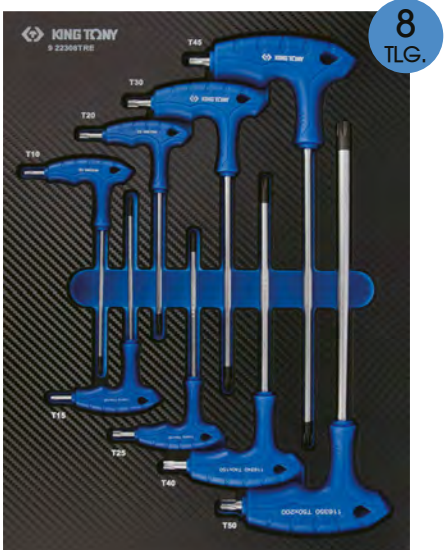

8  
TLG.

**922308TRE #9** 73€<sup>B</sup>

Inhalt		⚖️ 1.1
	1163TR T10, T15, T20, T25, T30, T40, T45, T50	



9  
TLG.

**91019GRE #9** 89€<sup>B</sup>

Inhalt		⚖️ 1.7
	764G Ø 2, Ø 3, Ø 4, Ø 5, Ø 6, Ø 8	
	762G 18, 22	
	9TK112	

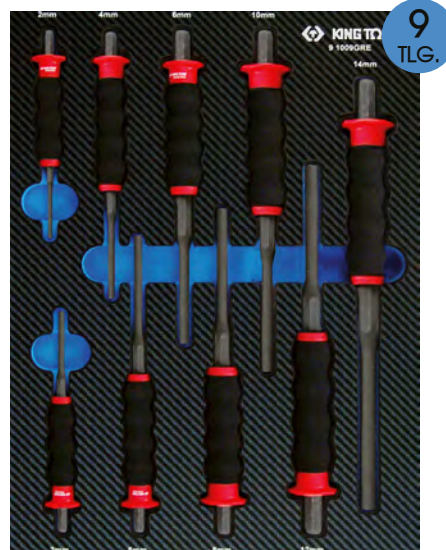

9  
TLG.

**91009GPE #9** 99€<sup>B</sup>

Inhalt		⚖️ 2.0
	764G Ø 2, Ø 3, Ø 4, Ø 5, Ø 6, Ø 8, Ø 10, Ø 12, Ø 14	



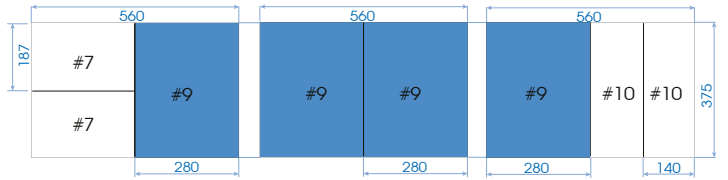
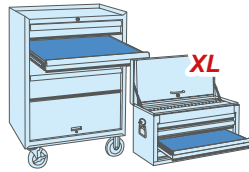
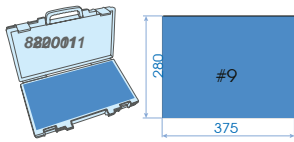

31  
TLG.

990131MRE #9 163 €<sup>B</sup>



Inhalt	Stückzahl	Maße
4033	T20, T25, T27, T30, T40, T45, T50, T55, T60	
4035	H4, H5, H6, H7, H8, H10, H12, H14, H17	
1120MR	H1.5, H2, H2.5, H3, H4, H5, H6, H8, H10	
1930	10 x 11, 12 x 14, 14 x 17	
3204	Ø 60 ~ 140	

3.1



5  
TLG.

91905MRE #9 103 €<sup>B</sup>

Inhalt	Stückzahl	Maße
1950	10 x 12, 11 x 13, 14 x 17, 16 x 18, 19 x 22	

0.82

### THERMOFORM-MODUL

25  
TLG.

94435MP #9 216 €<sup>B</sup>

Inhalt 7.3

4435M	8, 9, 10, 11, 12, 13, 14, 15, 16, 17, 18, 19, 20, 21, 22, 23, 24, 25, 26, 27, 28, 29, 30, 32, 36
-------	--



17  
TLG.

94147PRV #10 145 €<sup>B</sup>

Inhalt	Stückzahl	Maße
40D0	H6, H8, H10	
4066	M8, M9, M10, M12, M14	
4023	T20, T25, T27, T30, T40, T45, T50, T55, T60	

1.81



121  
TLG.

9212007MRV #10 53 €<sup>B</sup>

Inhalt	Stückzahl	Maße
2120101	4.8 x 10, 4.8 x 8, 4 x 10, 4 x 8	

0.91



4  
TLG.

942154GPV #10 77 €<sup>B</sup>

Inhalt	Stückzahl	Maße
66HS07	66HB07	
66SB07	66SS07	

0.8



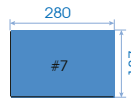
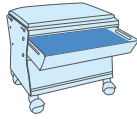

6  
TLG.

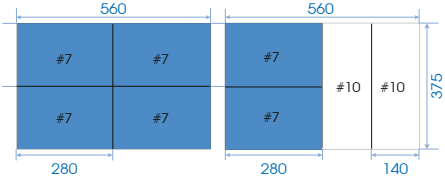
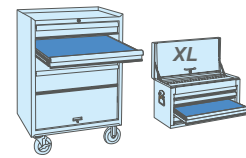
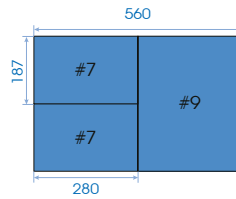

**91306MRE #7** 62€<sup>B</sup>

Inhalt 1.0



**910112MRE #7** 163€<sup>B</sup>

Inhalt 1.13

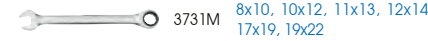

12  
TLG.

**THERMOFORM MODULE**



27  
TLG.

**94427MP 1/2" #7** 156€<sup>B</sup>

Inhalt 4.09

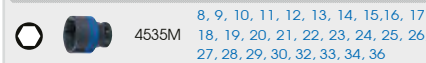

**THERMOFORM-MODUL**



15  
TLG.

**9102A15MR #4** 259€<sup>B</sup>

Inhalt 1.9

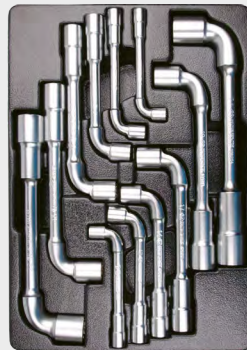

12  
TLG.

**91912MR #4** 116€<sup>B</sup>

Inhalt 3.69

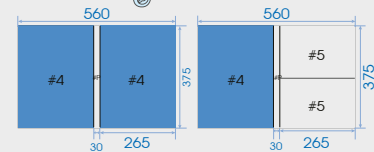
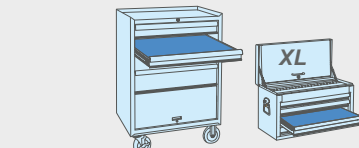
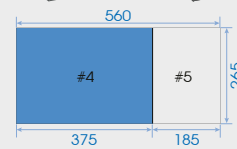
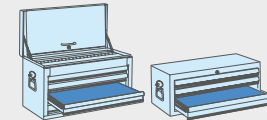
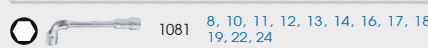

12  
TLG.

**9102A12MR #5** 199€<sup>B</sup>

Inhalt 1.22

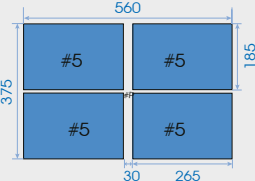
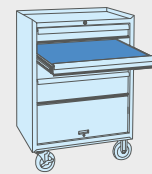
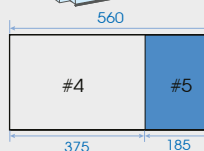
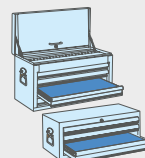
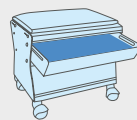
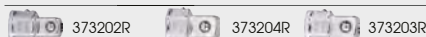
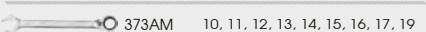

# DREHMOMENT-TECHNIK

**62**  
SERIES

PRÄZISION  
+/- 3%



## 34\_62\_DG

### DREHMOMENTSCHLÜSSEL FÜR INTENSIVE BENUTZUNG

DIN ISO 6789 und ASME B107.300-2010.  
Für eine leichte Einstellung des Anzugsmoments entwickelt.  
Garantierte Genauigkeit von ±3% (Uhrzeigersinn).  
Triggering für Links- und Rechtsdrehung.



Einstellen des Drehmoments durch Ziehen des KING TONY Rings



Komfortabler Gummi-Griff

	Antrieb	Kapazität Nm	Skalaeinteilung	Anzahl Zähne	Gesamtlänge mm	kg	
	3/4"	4-20 Nm	0.1 Nm	24	324	0.64	128€ B
	3/4"	2-10 Nm	0.1 Nm	24	281	0.56	109€ B
	1/4"	5-30 Nm	0.5 Nm	24	325	0.64	119€ B
	3/8"	4-20 Nm	0.1 Nm	32	324	0.64	115€ B
	3/8"	20-100 Nm	0.5 Nm	32	435	1.30	134€ B
	3/8"	10-60 Nm	0.5 Nm	32	325	1.30	127€ B
	1/2"	40-200 Nm	1 Nm	32	521	1.59	139€ B
	1/2"	60-340 Nm	2 Nm	32	613	1.81	139€ B
	1/2"	20-100 Nm	1 Nm	32	435	1.30	138€ B
	1/2"	80-400 Nm	2 Nm	32	613	1.97	136€ B
	3/4"	100-600 Nm	5 Nm	24	1048	5.50	409€ B
	3/4"	150-800 Nm	5 Nm	24	1234	5.60	509€ B
	3/4"	200-1000 Nm	5 Nm	24	1238	6.15	539€ B
	1"	200-1000 Nm	5 Nm	24	1238	6.15	549€ B

PUSH BUTTON



3/4" und 1" ohne Push-button

**62**  
SERIES

PRÄZISION  
+/- 3%



## 348622DG

1" 899€ B

⚠ Dieses Drehmomentschlüssel muss mit seiner Verlängerung verwendet werden. Die Nichtverwendung führt zu ungenauem Drehmoment oder Beschädigung.

### DREHMOMENTSCHLÜSSEL FÜR INTENSIVE BENUTZUNG

DIN ISO 6789 und ASME B107.300-2010. Für eine leichte Einstellung des Anzugsmoments entwickelt.  
Garantierte Genauigkeit von ±3% (Uhrzeigersinn). Triggering für Links- und Rechtsdrehung.

	Antrieb	Kapazität Nm	Skalaeinteilung	Gesamtlänge mm	kg
348622DG	1"	300-1500 Nm	10 Nm	1850	12.2



**6A**  
SERIES

PRÄZISION  
+/- 3%

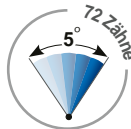

Komfortabler Gummi-Griff



Einstellen des Drehmoments durch Ziehen des KING TONY Rings

### DREHMOMENTSCHLÜSSEL FÜR INTENSIVE BENUTZUNG

DIN ISO 6789 und ASME B107.300-2010.  
Ausführung mit rundem Ratschenkopf, ideal für geringen Arbeitsraum.  
5° Rückschwenkwinkel (72 Zähne)  
Push-Button mit roter Premium-Bearbeitung  
DIN ISO 6789 und ASME B107.300-2010  
Garantierte Genauigkeit von ±3% (Anzug)  
Umschalt-Drehrad  
Triggering für Links- und Rechtsdrehung.



	Antrieb	Kapazität Nm	Skalaeinteilung	Gesamtlänge mm	kg
3436A2DG	3/8"	20-100 Nm	0.5 Nm	430	1.30
3446A1DG	1/2"	40-200 Nm	1 Nm	490	1.46
3446A2DG	1/2"	60-340 Nm	2 Nm	590	1.75





LIEFERUNG MIT EICHZERTIFIKAT

1 JAHR GARANTIE

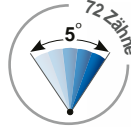
**3426D1DA****MINI-DREHMOMENTSCHLÜSSEL AUS ALUMINIUM FÜR FAHRRÄDER**

DIN ISO 6789 und ASME B107.300-2010.

Ausführung mit rundem Knarrenkopf,

ideal für geringen Arbeitsplatz.

5° Rückschwenkwinkel (72 Zähne)

Push-Button mit roter Premium-

Bearbeitung

DIN ISO 6789 und ASME B107.300-2010

Garantierte Genauigkeit von ±4% (Anzug)

Umschalt-Drehrad

Triggering für Links- und Rechtsdrehung.



	Antrieb	Kapazität Nm	Skalaeinteilung	Gesamtlänge mm		
<b>3426D1DA</b>	1/4"	3 - 16 Nm	0.1 Nm	172	214	129€ <sup>B</sup>

**3426D1D23MR**

1/4"

145€<sup>B</sup>**KOFFER MINI-DREHMOMENTSCHLÜSSEL MIT SCHRAUBBITTS**

199 x 161 x 56 mm

Inhalt

0.72

	<b>3426D1DA</b>	3~16 Nm
	<b>1025S</b>	3, 4, 5, 5.5, 6
	<b>1025P</b>	PH0, PH1, PH2, PH3
	<b>1025H</b>	H3, H4, H5, H6, H8, H10
	<b>1025T</b>	T10, T15, T20, T25, T30
	<b>2142</b>	
	<b>222104</b>	

23  
TLG.**SWITCH SERIES**PRÄZISION  
+/- 3%

Einstellen des Drehmoments durch Ziehen des KING TONY Rings



Komfortabler Gummigriff

PUSH

Für einen schnellen und einfachen Austausch der Stecker



BEGRENZTE MENGE

**345\_DG****DREHMOMENTSCHLÜSSEL FÜR AUSTAUSCHBARE STECKER ZUR INTENSIVEN BENUTZUNG**Rechteckiger Steckkopf für austauschbare Standardstecker  
DIN ISO 6789 & ASME B107.300-2010.  
Garantierte Genauigkeit von ±3% (Anzug) Anzug (CW) und Lösen (CCW)

	Verbindung mm	Kapazität Nm	Skalaeinteilung	Gesamtlänge mm		
<b>345121DG</b>	9 x 12	2-10 Nm	0.1 Nm	261	0.51	100€ <sup>B</sup>
<b>345122DG</b>	9 x 12	4-20 Nm	0.1 Nm	306	0.59	100€ <sup>B</sup>
<b>345123DG</b>	9 x 12	20-100 Nm	0.5 Nm	430	1.27	122€ <sup>B</sup>
<b>345223DG</b>	14 x 18	60-340 Nm	2 Nm	580	1.59	139€ <sup>B</sup>
<b>345224DG</b>	14 x 18	100-600 Nm	5 Nm	1015	6.20	379€ <sup>B</sup>
<b>345226DG</b>	14 x 18	150-800 Nm	5 Nm	1195	6.62	389€ <sup>B</sup>
<b>345227DG</b>	14 x 18	70-350 Nm	2 Nm	580	1.80	139€ <sup>B</sup>
<b>345228DG</b>	14 x 18	200-1000 Nm	5 Nm	1200	6.62	419€ <sup>B</sup>
<b>345229DG</b>	14 x 18	80-400 Nm	2 Nm	580	1.78	139€ <sup>B</sup>

Gültig vom 01/01/2025 bis zum 31/12/2025. Unverbindliche Preisempfehlung in Euro ohne MwSt. Abbildung ohne Gewähr.



PRÄZISION  
+/- 2%

AA x 2  
enthalten  
585

**346071A** 3/4" 165€<sup>B</sup>

**ELEKTRONISCHER DREHMOMENT-ADAPTER**

Direktes Ablesen des Drehmoments auf dem LCD-Display. Einfache Einstellung. Akustischer und optischer Alarm bei Erreichen des eingestellten Drehmoments. Autonomie: 110 Stunden (Benutzung).

Antrieb	3/4"	Kapazität			Speicher	
		Nm	Skalaein- teilung	ft.lb		kgf.m
346071A	3/4"	200-1000 Nm	0.1 Nm	147.6-738 ft.lb	20.4-102 kgf.m	50

! Achten Sie darauf, den Drehmoment vor Gebrauch wieder zu justieren

10  
TLG.



**1E10MR** 3/8" 94€<sup>B</sup>

**3/8" CROWFOOT MAULSCHLÜSSEL-EINSATZSET**

12-Kant Öffnung. Für schwierige Montagebedingungen.

Inhalt 550  
1031R 10, 11, 12, 13, 14, 15, 16, 17, 18, 19 mm

Existiert auch in Längen von 1/2" und 3/4"

22  $\rightarrow$  50 mm



! Für Kraft-Steckschlüssel geeignet. Nur für manuelle Bedienung, niemals mit einem angetriebenen Werkzeug (z.B. Kraftschrauber) benutzen. Nicht mit einer Verlängerung benutzen.

PRÄZISION  
+/- 5%

540 Nm  
max.  
3/4"  
↓  
2700 Nm  
max.  
1"



7.4

**3468805A** 5:1 490€<sup>B</sup>

**5:1 DREHMOMENTVERVIELFÄLTIGER**

Präzision des Drehmomentvervielfältigers variiert um  $\pm 5\%$ . Mit 2 verschiedenen Schubstangen (gerade und abgewinkelt).

PRÄZISION  
+/- 5%

1/2"  
173 Nm  
max.  
↓  
4500 Nm  
max.  
1"



8.9

**3448826** 26:1 1780€<sup>B</sup>

**26:1 DREHMOMENTVERVIELFÄLTIGER**

Präzision des Drehmomentvervielfältigers variiert um  $\pm 5\%$ . Rückschlagsicherung. Mit 2 verschiedenen Schubstangen (gerade und abgewinkelt).



PRÄZISION  
+/- 2%

**344171A** 1/2" 169€<sup>B</sup>

**WINKEL-DREHMOMENTADAPTER**

Enthält Drehmoment- und Winkeladapter, Steueradapter, 1/2" x 1/4" Adapter und 1/2" x 3/8" Adapter.

CR2032 x 1  
enthalten

Antrieb	1/2"	Kapazität			Speicher- plätze	
		Nm	Skalaein- teilung	ft.lb		kgf.m
344171A	1/2"	40-200 Nm	0.1 Nm	29.5-147.5 ft.lb	4.08-20.38 kgf.m	10



Mit flexiblem Magnetarm für eine einfache Ausführung.



375

**34440A** 1/2" 37€<sup>B</sup>

**DREHWINKEL-MESSGERÄT**

Das Einstellrad ermöglicht dem Bediener, den gewünschten Winkel präzise festzuziehen. Transparente Verbundplatte mit integriertem Zeiger, schützt das Zifferblatt vor Schmutz und Fett. 360° Winkel, Markierung in 2°-Schritten, Intervalle in 10°+30° Schritten.



LIEFERUNG MIT  
EICHZERTIFIKAT

1 JAHR GARANTIE

8  
TLG.

328 x 123 x 60 mm

345102D08MR

206€<sup>B</sup>**DREHMOMENTSCHLÜSSEL  
MIT AUSTAUSCHBAREN STECKERN (4-20 NM)**

Kunststoff-Koffer. Einsätze 9 x 12 mm.

Inhalt			1.3
	345011M 10, 13, 17		
	345021M 10, 13, 17		
	1/4" 34503102R		
	345122DG		

11  
TLG.

618 x 153 x 65 mm

345202D11MR

327€<sup>B</sup>

345203D11MR

347€<sup>B</sup>**DREHMOMENTSCHLÜSSEL  
MIT AUSTAUSCHBAREN  
STECKERN (40-200 NM)**

3.8

**DREHMOMENTSCHLÜSSEL  
MIT AUSTAUSCHBAREN  
STECKERN (40-200 NM)**

4.0

Kunststoff-Koffer. Einsätze 14 x 18 mm.

Inhalt			
	345202D11MR		345222DG
	345203D11MR		345223DG
	345012M 13, 14, 15, 17, 19, 22, 24, 27, 30 mm		
	1/2" 34503204R		

PRÄZISION  
+/- 5%

Für 1/4" 6-Kant Bits.

Einstellen des  
Drehmoments durch  
Ziehen des blauen Rings**New**

34011\_DG

1/4"

**DREHMOMENT-SCHRAUBENDREHER**

DIN ISO 6789 und ASME B107.14M-2004. Einfache Ableseskala. Ergonomischer und komfortabler Griff. Aluminiumlegierung.

		Kapazität	Skalaeinteilung	Gesamtlänge		
		cNm / Nm	cNm / Nm	mm		
34011DG	1/4"	30-120 cNm	1 cNm	180	207	129€ <sup>B</sup>
34012DG	1/4"	1.5 - 6.5 Nm	0.1 Nm	196	475	134€ <sup>B</sup>

PRÄZISION  
+/- 5%Mit einem 1/4"  
4-Kantantrieb.

342113DG

1/4"

140€<sup>B</sup>**1/4" DREHMOMENT-SCHRAUBENDREHER**

DIN ISO 6789 &amp; ASME B107.300-2010. Zulässige Drehmoment-Abweichung +/- 5%. Mit einem 1/4" 4-Kantantrieb. Direktes Ablesen des Drehmoments.

Mit Eichzertifikat geliefert. Einstellen des Drehmoments durch Ziehen des blauen Rings. Aufbau aus Aluminiumlegierung. Ergonomischer Komfortgriff. Einstellskala lasergraviert.

	1/4"	Kapazität	Skalaeinteilung	Gesamtlänge	
		Nm	Nm	mm	
342113DG		4 ~ 9 Nm	0.1 Nm	196	475

# ABZIEHER



## 7962B

### UNIVERSALABZIEHER MIT 2 GREIFARMEN

Auswechselbare und einstellbare Greifarme. Schnelles und präzises Anziehen.

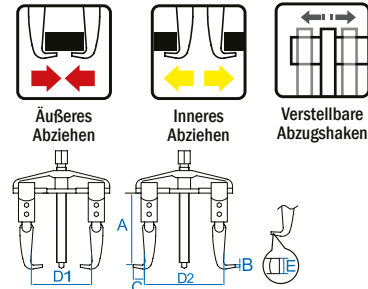

	Kraft T	A mm	B mm	C mm	D1 mm	D2 mm	E mm	mm	kg	B
7962B35	3 T	100	3.8	14.5	90	60-125	21	17	1.05	75€
7962B05	5 T	100	3.8	14.5	130	60-160	21	17	1.15	79€
7962B06	5 T	150	4.6	23	150	85-200	30	22	2.98	126€
7962B08	7.5 T	150	4.6	23	190	105-230	30	22	3.41	145€
7962B10	7.5 T	210	7.0	30	240	130-300	35	27	7.11	245€



## 7963

### ABZIEHER MIT 3 GELENK-GREIFARMEN

Schwenkbar und beidseitig verwendbare Abzugshaken.

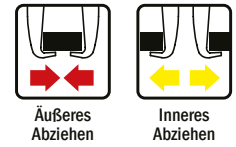

	Kraft T	mm	mm	mm	kg	B
796303	0.5 T	60	85	14	0.55	40€
796304	1 T	95	110	17	1.06	52€
796306	4 T	160	160	19	2.25	86€
796308	7 T	235	210	23	4.50	155€
796312	10 T	330	310	32	11.0	428€



## 796313ALT

### ABZIEHER MIT 3 GELENK-GREIFARMEN

Extra lange Version.



BEGRENZTE MENGE

	Kraft T	mm	mm	mm	kg	B
79631301ALT	1 T	105	110	12	1.0	165€
79631304ALT	4 T	185	175	16	2.5	209€
79631307ALT	7 T	225	240	19	6.5	317€
79631310ALT	10 T	385	360	22	14.5	649€
79631317ALT	17 T	480	480	27	31.5	1079€
79631330ALT	30 T	585	580	37	55.5	1449€



## 796373ALT

### ABZIEHER 3-ARMIG, LANG, MIT SELBSTZENTRIERENDEN GREIFARMEN

Extra lange Version.



Dünne, gekerbte Krallen für engen oder geschraubten Griff.

	Kraft T	A mm	B mm	mm	kg	B
79637304ALT	4 T	210	220	16	2.5	229€



Leichter



## 796227

### LEICHTER ABZIEHER MIT 2 SELBSTZENTRIERENDEN GREIFARMEN

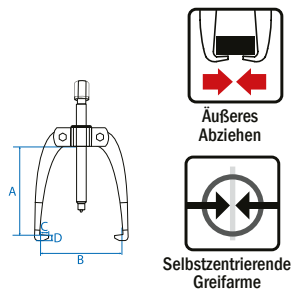

	Kraft T	A mm	B mm	C mm	D mm	kg	B
79622741	1 T	80	80	10.7	7.9	0.47	57€
79622743	3 T	122	116	11	8.1	0.87	70€
79622745	5 T	161	160	14.2	11.1	1.79	104€
79622748	8 T	202	200	19	14.5	3.26	124€



Leichter



## 796327T

### LEICHTER ABZIEHER MIT 3 SELBSTZENTRIERENDEN GREIFARMEN

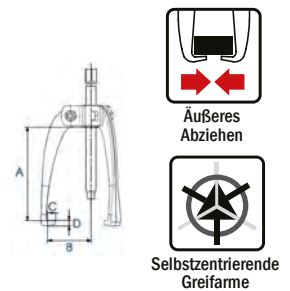

	Kraft T	A mm	B mm	C mm	D mm	kg	B
79632741T	1 T	80	80	10.7	7.9	0.59	71€
79632743T	3 T	122	116	11	8.1	1.09	85€
79632745T	5 T	161	160	14.2	11.1	2.28	129€
79632748T	8 T	202	200	19	14.5	4.18	148€



**New**



Umwandelbar in 2 oder 3 Greifarme



Umkehrbare Greifarme



### 7963C

#### ABZIEHER MIT 2 ODER 3 UMKEHRBAREN GREIFARMEN

Für ein inneres oder äußeres Abziehen. Die innovative Greifarmstruktur ermöglicht einen schnellen und bequemen Backenwechsel und maximiert so die Effizienz. Umkehrbare Greifarme bieten außergewöhnliche Vielseitigkeit und eignen sich für Innen- und Außenzahnräder, Achsen, Lager usw.



Äußeres Abziehen

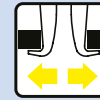

Inneres Abziehen



2- oder 3-armig verwendbar



Schnelle Anpassung des Einsatzbereichs dank Rastsystem.

	Kraft T	A mm	B mm	mm	kg	
7963C03	2 T	50-76	45	13	0.45	72€ <sup>B</sup>
7963C05	5 T	101-127	75	17	1.50	119€ <sup>B</sup>
7963C08	8 T	127-200	172	17	2.89	149€ <sup>B</sup>

### 796226

#### ABZIEHER MIT ÜBERKREUZTEN GREIFARMEN FÜR RITZEL

Variante mit weiten Klauen. Bewegliche Klauen. Klaue in einem Stück.

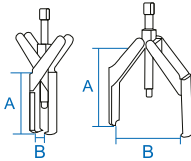

Äußeres Abziehen

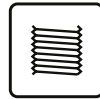

Schmales Gewinde



	Kraft T	A mm	B max mm	B min mm	mm	Schraube mm	kg	
79622641	1 T	90	95	55	12	M10x1	0.3	92€ <sup>B</sup>
79622642	4 T	125	125	70	16	M14x1,50	0.8	109€ <sup>B</sup>
79622643	7 T	160	125	80	19	M14x1,50	1.0	145€ <sup>B</sup>

Merkmale der



### 796502

71€<sup>B</sup>

#### MIKROLAGER-ABZIEHER

Ideal für Lichtmaschinen, Generatoren, Geräte, Elektrowerkzeuge und Pumpen. Verstellung der Arme durch Drehen der Schraube.

	Kraft T	A mm	B mm	kg
796502	2 T	19 - 45	73	905

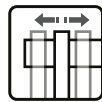

Verstellbare Abzugshaken

### 9BE5077C

183€<sup>B</sup>

#### ABZIEHER MIT 2 GREIFARMEN FÜR NICHT AUSKUPPELBARE LICHTMASCHINENSCHLEIBE

Wird für ein perfektes Abziehen mit mehreren zentralen Schraubenspitzen bereitgestellt. Langer Adapter inklusive. Gleitarme. Speziell für die Riemenscheiben an der Lichtmaschine entwickelt.



mm

mm

mm

kg

9BE5077C	63-100	11-50	14	1.3
----------	--------	-------	----	-----



### 796218C

#### ABZIEHER 2-ARMIG MIT ABZUGSHAKEN-SET

Zum Innen- und Außenabziehen und zum Herausziehen von Schrauben. 4 zusätzliche Greifarme. 1 Schutzadapter für die Spitze.



Äußeres Abziehen

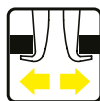

Inneres Abziehen



Schmales Gewinde

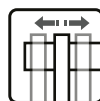

Verstellbare Abzugshaken



	mm	mm	mm	mm	Kraft T	kg	
79621805C	17	173	140	9/16"x12h	5 T	2.7	213€ <sup>B</sup>
79621810C	22	250	182	3/4"x12h	10 T	6.0	299€ <sup>B</sup>

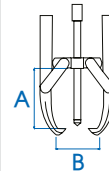

Äußeres Abziehen

### 7969300K

203€<sup>B</sup>

#### MINI-ABZIEHER-SET

Inhalt

kg 1.3



79629300 (B: 70, A: 55),  
79629301 (B: 100, A: 85)



79639300T (B: 70, A: 55),  
79639301T (B: 100, A: 85)

2-in-1

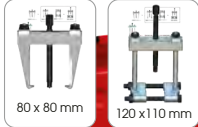

18  
TLG.



**9BA9082** 365€<sup>B</sup>

**SCHRAUBENABZIEHER-SET**

Für ein inneres oder äußeres Abziehen durch Verschraubung. Tiefenkapazität: 120mm. Breite: 110mm.



Äußeres Abziehen Inneres Abziehen Verstellbare Abzugshaken

Inhalt		2.8
	9BA1100 9BA1102	
	9BA1200 9BA1202A	



6  
TLG.

**796401MR** 185€<sup>B</sup>

**WÄLZLAGERABZIEHER-SET MIT GLEITHAMMER**

Für Arbeiten mit Zug- und Greifrädern, Lagern, Außenringen, Fettrückhalteinrichtungen, Öldichtungen usw.  
1.2 kg Gleithammer (2,6 lb)  
T-Griff 400 mm lang  
Wälzlagerabzieher mit Gleithammer 3-in-1: zum Handhaben des Innenzuges, Laufschalen, Außenleisten, und äußere Zugarbeiten

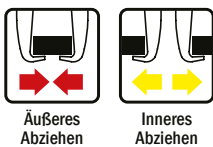

Äußeres Abziehen Inneres Abziehen

Inhalt		4.5
•	1 T-Griff 400 mm	
•	1 Gleithammer 1.2 kg (2.6 lb)	
•	1 einstellbare Spannmutter	
•	1 Innenwälzlager-Abzieher Ø15-30mm(A)	
•	1 Innenwälzlager-Abzieher Ø30-80mm(B)	
•	1 Außenwälzlager-Abzieher Ø15-80mm(C)	

3-in-1



75-105 mm Abziehvorrichtung mit Abtrenner Abzieher mit 2 Greifarmen Abzieher mit 3 Greifarmen

25  
TLG.

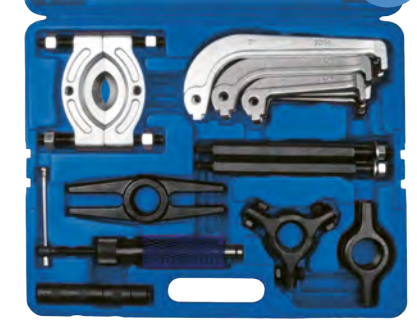

**9BA01** 1/2" 379€<sup>B</sup>

**HYDRAULISCHER ABZIEHER-SET**

Multifunktionsset mit Abtrenner aus geschmiedetem Eisen und Radnabenabzieher. Leistungskraft bis zu 10 Tonnen durch Hydraulik. Benutzbar im beengten Arbeitsraum.

Inhalt		17
--------	--	----

- 1 Abziehvorrichtung
- 1 Abtrenner (75-105 mm)
- 2 Zugstangen (255 mm)
- 2 Verlängerungen (255 mm)
- 1 Hydraulikspindel von 10T
- 1 Kolbenstück
- 1 Mitteladapter
- 1 Halter für 3 Greifarme
- 1 Halter für 2 Greifarme
- 3 Greifarme 102 mm (4")
- 3 Greifarme 152 mm (6")
- 3 Greifarme 203 mm (8")
- 1 Verlängerung 25 x 51 mm (1"x2")
- 1 Verlängerung 25 x 102 mm (1"x4")

Passendes Zubehör



79634704



7.2

**9BA4396** 293€<sup>B</sup>

**GLEITHAMMER FÜR 79634704**

Verlängerung 375 mm wird mitgeliefert. 5000 g Masse, Durchmesser 58 mm. Gesamtlänge 880 mm, davon 750 mm Anschlag.



Selbstzentrierende Greifarmen Äußeres Abziehen Inneres Abziehen

! Gewinde 5/8" 18h

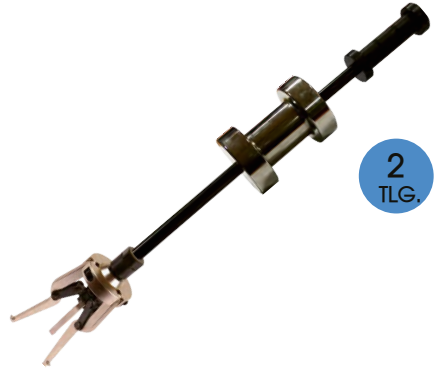

2  
TLG.

**P9BA4396** 729€<sup>B</sup>

**GLEITHAMMER-SET UND ABZIEHER 3-ARMIG**

Gleitender Abzug. Für ein inneres oder äußeres Abziehen. 79634704 - Breite Innenbereich : 95~150 mm. 79634704 - Breite Außenbereich : 45~97 mm.



Inhalt 9.3

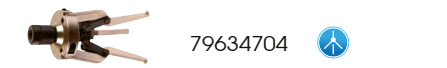

79634704



9BA4396 5/8" 18h



17  
TLG.



**9BQ01** 161€<sup>B</sup>

**NABENABZIEHER-SET MIT GLEITHAMMER**

3-in-1: Zum Innen- und Außenabziehen sowie Ausbeulen. Zum Entfernen von Naben, Achsen, Lagern, Beulen, usw.

Inhalt 7.5

- 1 T-Griff 500 mm
- 1 Gleithammer 2.2 kg (5 lb)
- 1 Achsenabzieher
- 1 Nabenabzieher
- 1 Haken
- 1 Sicherung für Gleithammer
- 1 Ausbeuler
- 1 Zentrierelement zum Schrauben
- 1 Halter 2 Greifarme
- 1 Halter 3 Greifarme
- 1 einstellbare Spannmutter
- 3 Armabzieher 3.5"
- 3 Schrauben und Schraubenmutter Set





14  
TLG.

kg 4.73

### 9BE5158

769€<sup>B</sup>

#### ABZIEHER-SET

Alle notwendigen Werkzeuge zum schnellen und einfachen Ausbau der Einspritzdüsen. Der Set beinhaltet folgende Artikel: 79625154 und 9BE5150C. Entwickelt, um die Einspritzdüsen nicht zu beschädigen. Einstellbare Armgrößen. Für BOSCH, DELPHI und SIEMENS Doppel-Einspritzdüsen.



12  
TLG.

kg 5.25

### 9BA21

134€<sup>B</sup>

#### ABZIEH- UND TRENNVORRICHTUNGS-SET

INHALT:

- 1 Halterung
- 1 Trennvorrichtung 30-50 mm
- 2 Hauptstangen (102 mm)
- 2 Verlängerungen (102 mm)
- 1 Trennvorrichtung 50-75 mm
- 2 Hauptstangen (127 mm)
- 2 Verlängerungen (127 mm)
- 1 Schrauben 175 mm



Passendes Zubehör

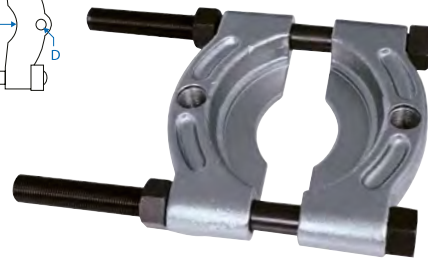
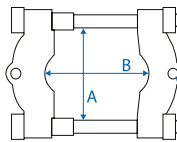
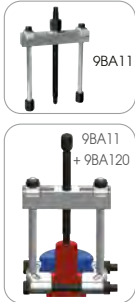

Passendes Zubehör



### 9BA120

329€<sup>B</sup>

#### TRENNVORRICHTUNG FÜR TRÄGER DER 9BA1202A SERIE

Ideal zum Abziehen der Riemenscheibe.

	B mm	A mm	Ø D mm	Passende Abziehvorrichtung	kg
9BA1206B	12 ~ 134	152	5/8"	9BA1110, 9BA1120	5.7

### 9BA220

172€<sup>B</sup>

#### TRENNVORRICHTUNG FÜR TRÄGER DER SERIE BA1100S

Speziell für Gangschaltungen und schwer zugängliche Bereiche konzipiert.

	B mm	A mm	Ø D mm	Passende Abziehvorrichtung	kg
9BA2204B	10 ~ 110	110	5/8"	9BA1110S	2.75

Passendes Zubehör

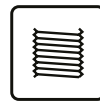
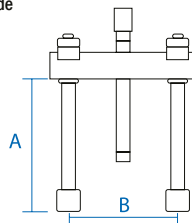
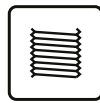

Passendes Zubehör



### 9BA11

#### ZWEIARMIGE TRÄGERSCHIENE FÜR ABZIEHER

Ideal zum Abziehen der Riemenscheibe. Ausfahrbare Gleitarme. Schnelles und präzises Anziehen. Abziehen durch Schrauben der Brücknarne möglich.

	B (max) mm	A mm	● / ■ mm	Kraft T	Passende Abtrenner	Gewinde	kg	€
9BA1110	195	190	■ 14	10	9BA1204B, 9BA1206B	3/4"x16h	3.4	239€ <sup>B</sup>
9BA1120	325	255	■ 17	20	9BA1204B, 9BA1206B	1"x14h	9.5	459€ <sup>B</sup>

### 9BA11S

189€<sup>B</sup>

#### TRENNVORRICHTUNG FÜR TRÄGER DER SERIE BA1100S

Abziehen durch Schrauben möglich. Schnelles und präzises Anziehen. Gleitarme. Für ein ideales Abziehen bei Gangschaltungen oder schwer zugänglichen Bereichen.

	B mm	A mm	● / ■ mm	Kraft T	kg
9BA1110S	62 ~ 195	175	■ 22	10	3.0

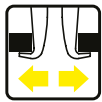

Inneres Abziehen

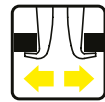
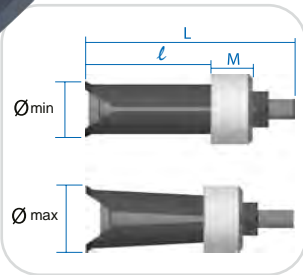

Inneres Abziehen

Passendes Zubehör



9BE43

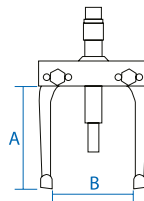

### 9BE43

#### KOMPLETTER INNENAUSZIEHER

Gleithammer 9BA4390 und Abzieher 9BA4392.

	Ø mm	M mm	l mm	L mm	nur Klemme	kg	
9BE4347	47 ~ 54	39	89	175	9BE434705	1.32	165€ <sup>B</sup>
9BE4355	55 ~ 64	39	89	175	9BE435505	1.58	197€ <sup>B</sup>
9BE4365	65 ~ 76	39	89	175	9BE436505	1.95	242€ <sup>B</sup>

### 9BA4392

#### TRÄGER FÜR DIE 9BE43-SERIE

160€<sup>B</sup>

	B mm	A mm	mm	Gewinde	kg
9BA4392	38 ~ 91	120	22	1/2" UNF 20h	1.5

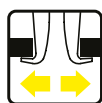

Inneres Abziehen

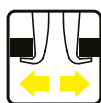

Inneres Abziehen



### 9BA4311

605€<sup>B</sup>

#### SPANNZANGEN-ABZIEHER-SET

Für ein inneres Abziehen.

Inhalt		kg	
	9BE4300	3.5	Ø : 5-37 mm
	9BA4392		B : 38-91 mm

### 9BA4322

795€<sup>B</sup>

#### SPANNZANGEN-ABZIEHER-SET

Für ein inneres Abziehen.

Inhalt		kg	
	9BE4300	5.2	Ø : 5-46 mm
	9BA4392		B : 38-91 mm
	9BA4390		1/2" UNF 20h



### 9BE5681

18-22

84€<sup>B</sup>

### 9BE5683

28-32

171€<sup>B</sup>

#### KUGELLAGER-ABZIEHER AUF TRÄGERSCHIENE

Für die Entfernung von Kugelgelenken von Steuerung oder Aufhängung bei LKW's. Universal-Abzieher.

	C mm	A mm	B mm	mm	D mm	kg
9BE5681	18 ~ 22	97	50	19	25	700
9BE5683	28 ~ 32	155	95	30	30	2600

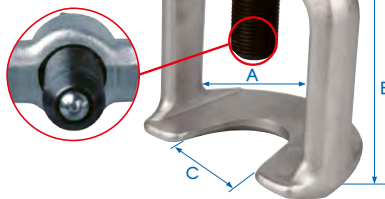
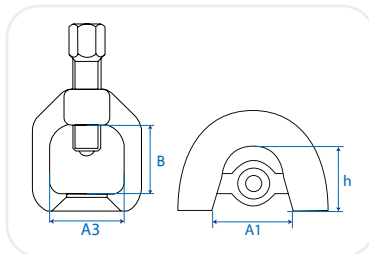

### 9BE5650

#### KUGELGELENK-ABZIEHER FÜR LKW

Zum Abziehen von Kugelgelenken.

	Drehmoment Max. Nm	B mm	A1 mm	A3 mm	h mm	Gewinde	mm	kg	
9BE5655	320	80	55.6	79	51	M1/2"x14x111	22	2.1	162€ <sup>B</sup>
9BE5656	400	100	59	102	50	M1/2"x14x112	22	2.3	177€ <sup>B</sup>

### 9BE45

#### KUGELGELENK-ABZIEHER

Zum Abziehen von innenliegenden Kugellagern.

99€<sup>B</sup>

	Drehmoment Max. Nm	A mm	B mm	C mm	mm		kg
9BE45	400	77	100	46	24	1/2" 14h	2.3



**New**



7960991



7960991B



7960991C

796099

**NASENKEIL-AUSDRÜCKER**

Nasenkeil-Ausdrücker mit Kopfteil. Dieser aus robustem Material gefertigte Extraktor ist so gearbeitet, daß er der starken Beanspruchung und den anspruchsvollen Bedingungen landwirtschaftlicher Arbeiten standhält und Langlebigkeit und konstante Leistung gewährleistet. Das gebogene Design erleichtert den Zugang zu schwer zugänglichen oder schlecht positionierten Bereichen und minimiert so das Risiko, empfindliche Komponenten zu beschädigen oder sich bei der Handhabung zu verletzen.

	l mm	L mm		
7960991	385	10	780	46€ <sup>B</sup>
7960991B	385	10	780	46€ <sup>B</sup>
7960991C	304	10	600	32€ <sup>B</sup>

**New**



9BE1950

189€<sup>B</sup>

**ABZIEHER-SET FÜR INNENGEWINDESTIFTE (M4 - M10)**

Enthält zwei Achsen für die Schwungmasse und 4 Adapter M4, M5, M6 und M8. Das M10-Gewinde kann ohne Adapter direkt entfernt werden. Konzipiert für die Trägheitsextraktion von Innengewindestiften.



9BE1960

319€<sup>B</sup>

**ABZIEHER-SET FÜR INNENGEWINDESTIFTE (M6 - M20)**

Abzieher für Innengewindestifte mit 1 kg Trägheitsgewicht. Mit 10 Adaptern von M6 auf M20. Konzipiert für die Trägheitsextraktion von Innengewindestiften. 1 Gleithammer 9BA4390 : Gewinde 1/2" UNF 20h. 2 Adapter: 3/8" + 5/8". 8 Adapter: M6, M8, M10, M12, M14, M16, M18, M20.

1.046



9HBE4

**VERSTÄRKTER KUGELGELENK-ABZIEHER FÜR LKW**

Kann mit Kraftschraubern genutzt werden. Passend für mehrfache LKWs und Fahrzeuge. Für das Abziehen von innenliegenden Kugellagern.



BEGRENZTE MENGE



	A mm	B mm		
9HBE439	39	95	2.32	179€ <sup>B</sup>
9HBE458	58	120	4.20	419€ <sup>B</sup>
9HBE462	62	120	4.20	419€ <sup>B</sup>
9HBE467	67	120	4.20	419€ <sup>B</sup>

3 TLG.



7.0

9HBE81

359€<sup>B</sup>

**HYDRAULISCHER KUGELGELENKABZIEHER FÜR LKW, VERSTÄRKT**

Für Gelenkzapfen an Spurstangen, Lenkung, Federungen usw. Verstärkte Ausführung. Wird mit einer einfachen und einer hydraulischen Schraube bis 12T geliefert. Ideal für LKW, Busse, Agrarfahrzeuge und Baumaschinen.



Backenöffnung: 70 mm  
Breite des Bereichs: 36 mm



5 TLG.



8.55

9HBE083

342€<sup>B</sup>

**HYDRAULISCHER KUGELGELENKABZIEHER FÜR LKW**

Austauschbare Backen: 30mm, 34mm, 40mm. Wird mit einer einfachen und einer hydraulischen Schraube bis 12T geliefert. Ideal für LKW, Busse, Agrarfahrzeuge und Baumaschinen.



Breite des Bereichs: 30, 34, 40 mm





25  
TLG.

79

11225SQ

109€<sup>B</sup>

**BOLZENABZIEHER-SET**

Für ein äußeres Abziehen.  
Bohrreinsätze mit Rechtsgewinde.

INHALT:

- 10 äußere Führungen von M5 bis M14
- 5 Bohrreinsätze mit Rechtsgewinde: 4, 5, 6, 7, 5, 8, 5 mm
- 5 Mitnehmerbolzen
- 5 sechskantige Adapter für Mitnehmerbolzen

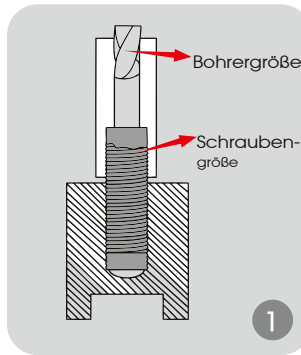

1

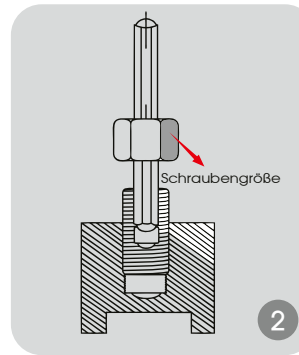

2



New



15  
TLG.

11015SQ

62€<sup>B</sup>

**SCHRAUBEN-AUSDREHERSET**

Zum Entfernen abgebrochener, festsitzender oder beschädigter Schrauben.  
Zum Entfernen von abgerundeten, beschädigten, abgebrochenen oder festsitzenden Bolzen. SNCM +V-Stahl. Härte: HRC 49-52.

Inhalt

0.53

- 12 mm 1/8", 3/16", 1/4", 3/8", 3, 4, 5, 5.5, 6, 8, 10 mm
- 16 mm 1/2", 11, 12, 14 mm

Funktionsweise:

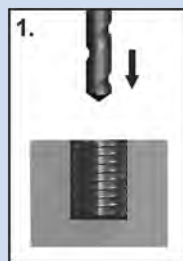

1. Bohren Sie ein Loch, das 0,5 mm größer ist als der Schraubenausdreher am Bolzen.

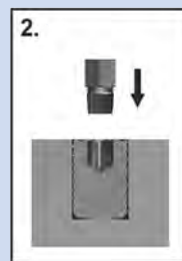

2. Setzen Sie den Schraubenausdreher in den Bolzen ein.

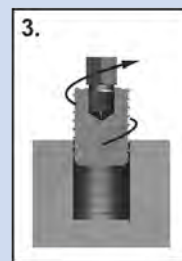

3. Drehen Sie gegen den Uhrzeigersinn, um die Schraube zu entfernen.



Benutzen Sie diese Schraubenausdreher niemals mit Energie angetriebenen Werkzeug, um Schäden oder Verletzungen zu vermeiden.



6  
TLG.

82

11406SQ

16,50€<sup>B</sup>

**DOPPELEND-SCHRAUBENAUSDREHSET**

Zum Entfernen von beschädigten, gebrochenen, rostigen und festsitzenden Schrauben. Zur Verwendung mit einem Bohrer. Bohren Sie ein Loch in eine beschädigte Schraube und ziehen Sie sie mit dem anderen Ende des Abziehers heraus. Enthält 6 Extraktoren von 2 - 12 mm, um den häufigsten Situationen gerecht zu werden. Hergestellt aus HSS mit hoher Härte für leichteres und schnelleres Bohren.

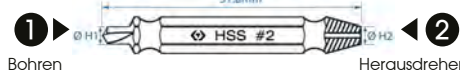

Inhalt	Ø H1	Ø H2	Herausdrehen
HSS #0	#0	2.5	2-3 mm
HSS #1	#1	3.0	3-5 mm
HSS #2	#2	3.5	4-8 mm
HSS #3	#3	4.0	5-10 mm
HSS #4	#4	6.0	6-12 mm



5  
TLG.

11205SQ

13€<sup>B</sup>

**SCHRAUBENAUSDREHER-SET**

Zum leichten Entfernen von beschädigten Schrauben, Bolzen und Schraubenmutter.

Inhalt

103

- 9BE2127 M3~M6, M6~M8, M8~M11, M11~M14, M14~M18

Kann benutzt werden mit:

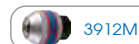

3912M



3911ML



3740ML





Der Sichtschlitz im Ring ermöglicht den kontrollierten Ein- und Ausbau.



34 TLG.

9BE5198

799€<sup>B</sup>

**SILENT BLOC ABZIEHER-SET**

Entwickelt für den Ein- und Ausbau der Silent Bloc Rollenlager. Erfordert keine hydraulische Presse.

**INHALT:**

- 4 Spindeln M10 - M12 - M14 - M16 340 mm
- Ring: Ø Innen 34-72 mm, Ø außen 44-82 mm
- Kappe: Ø 34 - 72 mm

12.9



22 TLG.

9DA022

112€<sup>B</sup>

**ABZIEHER FÜR LICHTMASCHINEN-RIEMENSCHLEIBEN**

Zur Aus- und Einbauen von abnehmbaren Lichtmaschinen-Riemenschleiben. Für die Lichtmaschinenmarken: Bosch, Valeo, Magetic Marelli, Denso. Passend für VW, Audi, Citroen/ Peugeot, Mercedes, Renault, BMW, Fiat, Ford, Toyota.

2.45



4 TLG.

9TD064

79€<sup>B</sup>

**MUTTERNSPRENGER-SET**

Zum Lösen der beschädigten oder zu fest gespannten Muttern, ohne die Gewindestange zu beschädigen. Dieses Set ist für Muttern von den Zugkraftklassen bis Nummer 6 geeignet.

**Inhalt**



- 9TD601 (9~12 mm)
- 9TD602 (12~16 mm)
- 9TD603 (16~22 mm)
- 9TD604 (22~27 mm)

1.89



Steckschlüssel entwickelt für abgenutzte oder abgerundete Schraubbolzen. Steckschlüssel aus SNCM (Silizium-Nickel-Chrom-Molybdän).

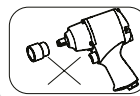

Steckschlüssel nicht verwendbar mit Schlagschraubern.



4 TLG.

9TD164MR 1/2"

97€<sup>B</sup>

**KOFFER MIT 1/2" LANGEN SPIRAL-STECKSCHLÜSSELEINSÄTZEN**

Sockellänge: 146 mm. 12 x 160 mm beschädigte Bolzenauszieherstange. Wenn der beschädigte Bolzen nach dem Herausziehen im Sockel stecken bleibt, entfernen Sie ihn mit der Auszieherstange 7641206P.

**Inhalt**

1.36

9TD406 17, 19, 21 mm

7641206P



3 TLG.

9TD033MR 1/2"

50€<sup>B</sup>

**1/2" SCHRAUBENAUSDREHER-SET AUF STECKLEISTE**

**Inhalt**

400

9TD403 17, 19, 21 mm



# KFZ-WERKZEUGE

## KRAFTSTOFF



312

**9AB11**

33 €<sup>B</sup>

### SCHLAUCHKLEMMENZANGE

Für den Ersatz der Kraftstoffanschlüsse.  
Für VW, Audi, Fiat, GM, Opel/Vauxhall, Mercedes-Benz.

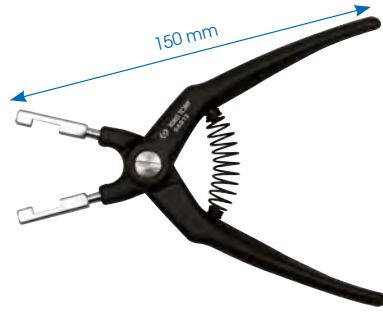

87

**9AB12**

26 €<sup>B</sup>

### SCHLAUCHKLEMMENZANGE

Für den Ersatz der Kraftstoffanschlüsse.  
Für VW, PSA, Fiat, Opel.

## ZUBEHÖR



203

**9TQ02**

32 €<sup>B</sup>

### FLEXIBLER LED-MAGNETFINGER 3-IN-1

1 Zum Aufheben von schwer zugänglichen Schrauben und Muttern.



2 Inspektionsspiegel: 50 x 25 mm. Um versteckte oder enge Bereiche zu inspizieren. Schwenkspiegel mit doppeltem Kugelgelenk.



3 Lichtkopf

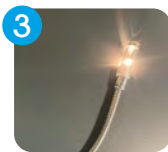

2x AA nicht enthalten

**New**

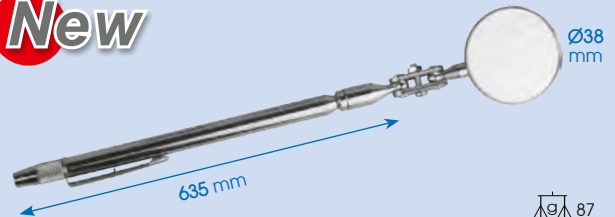

87

**9TQ21**

10,40 €<sup>B</sup>

### 3-IN-1 TELESKOP-MAGNETFINGER



1 Magnetische Kraft von 600 g.

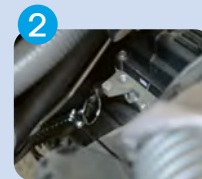

2 Inspektionsspiegel mit 38 mm Durchmesser zur Inspektion versteckter oder enger Bereiche. Schwenkspiegel mit Doppelkugelgelenk für 360°-Sicht.



3 Nadel zum Reinigen des Scheibenwischer-Düsenaustritts.

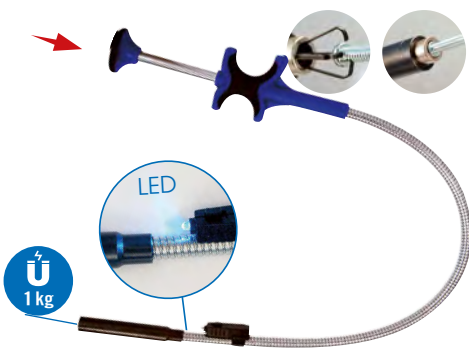

3x LR521

280

**212924**

39 €<sup>B</sup>

### MAGNET-KRALLENGREIFER MIT LED

3-in-1: ein Magnet, ein Haken, eine LED-Arbeitslampe. Starker Magnet. Kompakt und ergonomisch für eine optimale Handhabung. Lithium-Batterie: LR521x3.

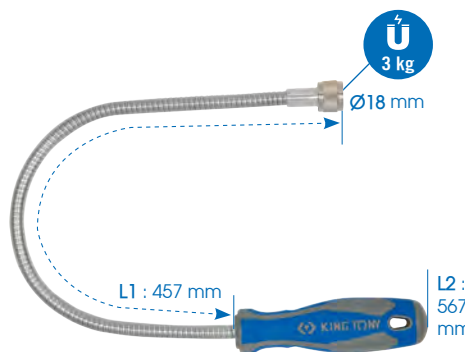

250

**2121A18**

22 €<sup>B</sup>

### MAGNETHEBER MIT KUNSTSTOFFGRIFF

Starker Permanent-Magnet mit biegsamem Metallschlauch. Widerstandsfähig gegen Chemikalien und Öle.

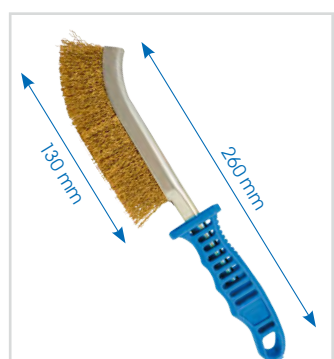

130

**9CZ201**

4 €<sup>B</sup>

### GEBOGENE METALLBÜRSTE - GEWELLTER STAHLDRAHT

Für Bürstarbeiten wie Entgraten, Reinigen, Entrosten, Glätten, und Arbeiten, die Flexibilität erfordern.

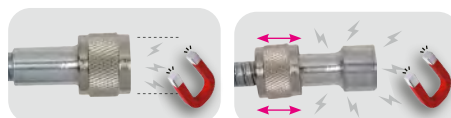
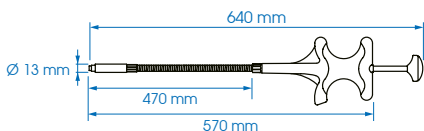





130 kg  
↓

5,0

**87C23AB**

59 €<sup>B</sup>

**ROLLBRETT**

Praktischer Tragegriff und 2 seitliche Ablageflächen für Werkzeug und Kleinmaterial. Mit Vinyl bezogene Schaumstoff-Kopfstütze für bequemes Arbeiten unter dem Fahrzeug. 6 Lenkrollen, 102 cm lang. Massive, einteilige Konstruktion aus hochfestem Kunststoff. Bodenfreiheit: 31.75 mm.



85

**9DD21**

8 €<sup>B</sup>

**BATTERIESÄURE-MESSGERÄT**

Präzises Ablesen des Säuregehalts Ihrer Batterie (in g/l). Wird verwendet, um den Ladezustand des Akkus zu ermitteln. Testet die Spannungen 6, 12 und 24 V.

**New**



126

**9TG11**

27 €<sup>B</sup>

**KNIESCHONER**

Hält Kontakt mit Öl und chemischen Produkten stand. Schützt vor Schmerzen beim Knien. Knieschutz.



**New**

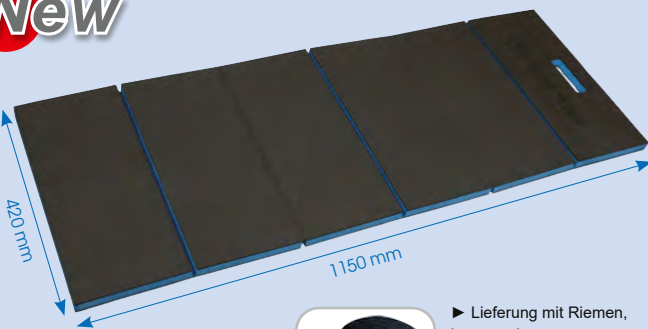

24 mm



► Lieferung mit Riemen, kann zur bequemen Aufbewahrung gefaltet und zusammen gebunden werden.

991

**9TG22**

61 €<sup>B</sup>

**ARBEITSMATTE**

Faltbare Arbeitsmatte für Mechaniker, die das Arbeiten im Sitzen/Knien und Liegen ermöglicht. Lieferung mit Riemen; kann zur bequemen Aufbewahrung gefaltet und zusammen gebunden werden. Beständig gegen Öle und Chemikalien.



New

87H32AB

67 €<sup>B</sup>

hors 0,34 € HT d'éco-part.

VERSTELLBARER WERKSTATTHOCKER

- Materialien: Kunstleder + Schaumstoffpolsterung + PP-Kunststoffbasis.
- 4 abnehmbare Kunststoffeinlagen: 185 x 212 x 34 mm (davon eine Ablage magnetisch).

Abmessungen (mm)

430 x 430 x 400



4.8



► 1 magnetische Ablage



► Vier um 360° drehbare Räder.



- Die abnehmbaren Kunststoffeinlagen halten kleines Werkzeug und Teile griffbereit.



- Verstellbare Sitzhöhe von 400 bis 540 mm, um Bücken, Knien oder Hocken zu vermeiden.



- Weicher Sitz aus wasserfestem Kunstleder und einer Dicke von 50 mm.

New

87C26AB

79 €<sup>B</sup>

KOMBI-LIEGEBRETT/WERKSTATTHOCKER

- Bequemer Sitz mit Schaumstoffkissen.
- 6 Lenkräder für perfekte Mobilität.
- Großes, mit Vinyl überzogenes Kissen für zusätzlichen Komfort beim Arbeiten.
- Vollständiger Stahlrahmen für eine stärkere und langlebigere Struktur.

Abmessungen (mm)

1020 x 430 x 135



8.9



- Mit einem einfachen Handgriff lässt sich ein Hocker/Inspektionswagen umbauen.



- 360° Schwenkräder, die eine Drehung ohne toten Winkel ermöglichen.



- Das Sitzkissen besteht aus dickem, weichem und bequemem Schaumstoff, der auch nach langem Sitzen Ermüdungserscheinungen vorbeugt.



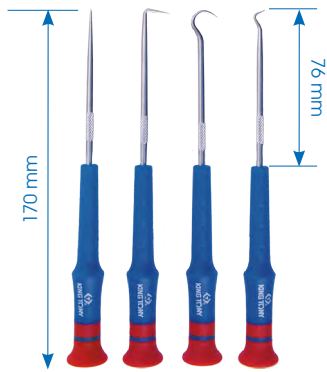

4  
TLG.

70

30914AY

13,80 €<sup>B</sup>

**PRÄZISIONS-HAKENSET**

Zum Einlegen, Ausrichten, Installieren und Entfernen von O-Ringen, Dichtungen, Splinten und Unterlegscheiben.



4  
TLG.

420

930904AY

27 €<sup>B</sup>

**NADEL- UND HAKENSET**

4 Nadel-Haken: gerade, gebogen, 90°, Haken. Zwei-Material-Griff (PP+TPR). Hochglanz-verchromt.

**SCHMIERUNG**



1.36

9BU1432T 400 cc

51 €<sup>B</sup>

**HANDGRIF-FSCHMIERFETTPISTOLE**

Kapazität: 400 cc. Arbeitsdruck: 310 bar (max 490 bar). Düsenrohr aus Metall und flexiblem Schlauch. Komfortabler Griff. Länge: 267 mm.



1.24

9BU241T 400 cc

44 €<sup>B</sup>

**HANDGRIF-FSCHMIERFETTPISTOLE**

Kapazität: 400 cc. Arbeitsdruck: 310 bar (max. 700 bar). Düsenrohr aus Metall und flexiblem Schlauch. Komfortabler Griff. Länge: 360 mm.



770

9BT250 500 cc

31 €<sup>B</sup>

**ÖL-SAUGPUMPE**

Kapazität: 500 cc. Flexibler Schlauch. Ermöglicht das Entleeren/ Ablassen von Gefäßen und Behältern aller Arbeitsbereiche. Länge: 340 mm.



505.2

9BU41

42 €<sup>B</sup>

**TRAGBARER WÄLZLAGERFETTER**

Einfaches Fetten von Kugellagern. Für Wälzlager bis 89 mm Durchmesser. Drücken Sie den Griff bis zum vollständigen Austreten des gebrauchten Fetts und ersetzen Sie es durch neues Fett.

9TB  
ÖLKANNEN

Modell	Kapazität cc.	Gewicht g
9TB225	225	103
9TB500	500	302

9TB225 Kunststoff 225 103 11 €<sup>B</sup>  
9TB500 Metall 500 302 14 €<sup>B</sup>

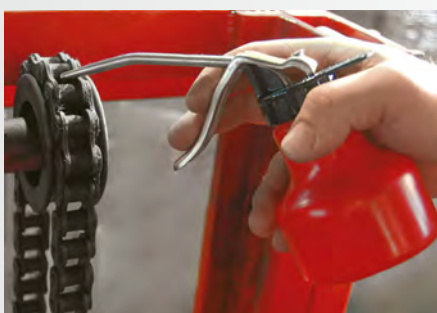

# ÖLWECHSEL - FILTER

**New**

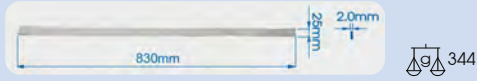

**32067A** Ø60~180 34,50 €<sup>B</sup>

### ÖLFILTER-BANDSCHLÜSSEL

Kapazität: 60-180 mm. Länge: 279 mm. Gurtlänge: 830 mm. Für Ölfilter und verschiedene Rohmodelle geeignet. Nylongurt mit hoher Festigkeit für mehr Haftung. Aluminium legierter Griff.

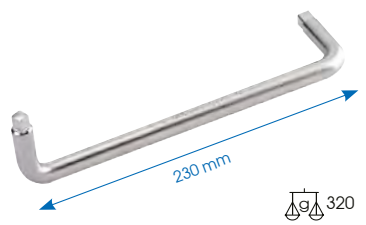

**158609** 5,90 €<sup>B</sup>

### ÖLABLASSSCHRAUBEN-SCHLÜSSEL

8 mm und 10 mm Vierkantantrieb. Verchromt.



**159609** 8,20 €<sup>B</sup>

### ÖLABLASSSCHRAUBEN-SCHLÜSSEL

VOLKSWAGEN 10 mm 8-Kant Ölabblass-Schlüssel. Breite: 61 mm. Verchromt.



**9AE31**

### ÖLFILTER-BANDSCHLÜSSEL

Verstellbarer PVC-Griff: erleichtert den Zugang schwer zugänglichen Bereichen

	Kapazität (mm)	g	€ <sup>B</sup>
9AE31111	95~111	307.8	13 € <sup>B</sup>
9AE31121	110~121	400.0	14 € <sup>B</sup>
9AE31134	120~134	400.0	14 € <sup>B</sup>
9AE3173	60~73	273.4	12 € <sup>B</sup>
9AE3185	73~85	283.0	12 € <sup>B</sup>
9AE3195	85~95	302.4	13 € <sup>B</sup>



kg 1.9

**9AE5001GM** Ø110~142 275 €<sup>B</sup>

### MAGNETISCHER SELBSTSPANNENDER SCHLÜSSEL

Rostschutz durch Schwarzoxid-Beschichtung 9AE5001RF: speziell für RENAULT und VOLVO, Widerstand 350Nm, integrierter 6-Kant Antrieb



g 603.5

**9AE43** Ø75~120 26 €<sup>B</sup>

### SELBSTSPANNENDER ÖLFILTER-SCHLÜSSEL

3/8" 4-Kant Antrieb. Adapter 1/2" F bis 3/8" M. Verstärkte Struktur.



BEGRENZTE MENGE

g 20

**9AR21** 9,80 €<sup>B</sup>

### ÖLABLASS-SCHLÜSSEL

Zum Aus- und Einschrauben der Kunststoff-Ölablassschraube an den neuesten VAG Fahrzeugen.



1/2"

**9AE52** Ø60~80 72 €<sup>B</sup> g 470

**9AE52110** Ø80~110 113 €<sup>B</sup> g 985

### SELBSTSPANNENDER ÖLFILTER-SCHLÜSSEL

1/2" 4-Kant Antrieb. Rostschutz durch Schwarzoxid-Beschichtung.



### SPANNSCHLÜSSEL FÜR ÖLFILTER

**9AE32110** 13 €<sup>B</sup>

Ø65~110 g 450

**9AE32155** 15 €<sup>B</sup>

Ø110~155 g 455

KING TONY





1/2"

3209120 Ø60~120 27 €<sup>B</sup>

3209135 Ø60~135 28 €<sup>B</sup>

3209220 Ø60~220 33 €<sup>B</sup>

**1/2" KETTENSTECKSCHLÜSSELEINSATZ FÜR ÖLFILTER**

Geeignet zum Entfernen aller Arten von Ölfiltern an Fahrzeugen. Kette zum einfachen Entfernen hartnäckiger Ölfilter. Einfache Verwendung mit einer 1/2" Ratsche.



359

3204 Ø60~140 19 €<sup>B</sup>

**KETTEN-ROHRZANGE FÜR ÖLFILTER**  
Länge: 225 mm.



975

320560 Ø60~160 59 €<sup>B</sup>

**DOPPEL-KETTENSCHLÜSSEL FÜR ÖLFILTER**

Flexibler Griff für schwer zugängliche Stellen. Öffnung der Kette durch einfachen Druck auf den Kopf.



6 TLG.

6 TLG.

3716MR 3/8" 88 €<sup>B</sup>

**3/8" GELENK-STECKSCHLÜSSELEINSATZ-SET**

Für Zündkerzen von Dieselmotoren. Steckschlüssel mit eingebautem Zündkerzenhalter.

Inhalt 1.23  
3785M 8, 9, 10, 12, 14, 16

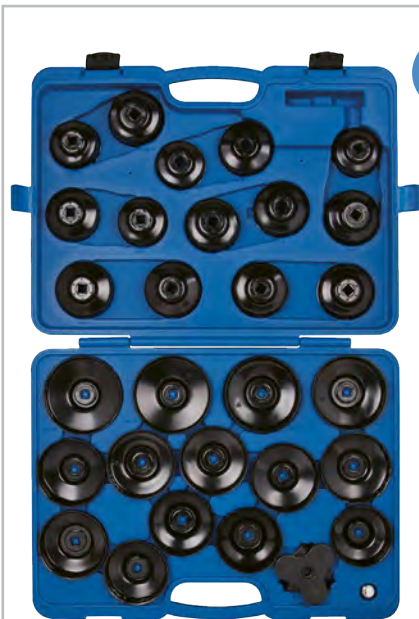

30 TLG.

3/8" 1/2"

6,5

9AE6030 Ø65~120 189 €<sup>B</sup>

**ÖLFILTER-SCHLÜSSELSET**

Universal Ölfilter-Schlüsselset

- 1 x selbstspannender Ölfilterschlüssel 9AE42 (65-120 mm)
- 1 x Adapter 1/2" F bis 3/8" M
- 28 x Ölfilterschlüssel (65-108 mm).
- 3/8" 4-Kant Antrieb.



21 TLG.



9AR11 66 €<sup>B</sup>

**ÖLABLASS-SCHRAUBENSET**

Geeignet für Ablasschrauben am Motor, Getriebe und Hinterachse.

Inhalt 1.7  
T45 M16 T10  
S5/16", S3/8", S7, S8, S10, S11, S12, S13, S14  
H8, H9, H10, H12, H13, H14, H17  
3/8" 10 mm



3L

390

9TT2103 16.60 €<sup>B</sup>

**AUFFANGBECKEN**



18L

920

9TT1118 17.60 €<sup>B</sup>

**ÖL-AUFFANGWANNE**

Die Spritzlippe verhindert ein Überlaufen. Ideal zum Ablassen von Frostschutzmittel oder Öl (nicht für Spritzpistolenreiniger geeignet).



## FRONTACHSE



**9BE5**

### SPURSTANGENGELLENK-WERKZEUG

Ermöglicht den Ein- und Einbau der Axialkugel-Gelenke, ohne die Spurstange ausbauen zu müssen. Automatisches Klemmen der Gelenkköpfe, längere Spurstangen können durch die offene Bauweise problemlos montiert werden. 6-Kant Antrieb.

Kapazität (Ømm)    Länge (mm)    

<b>New</b>	<b>9BE51</b>	28-35	400	1635	99 €	B
	<b>9BE52</b>	35-45	400	2140	119 €	B



**9BE6**

### ENTRIEGELUNGSWERKZEUG FÜR DAS RICHTUNGSAXIALGELENK

Ermöglicht das Einsetzen und Entfernen des Richtungsaxialgelenks, ohne hierbei die Zahnstange herauszunehmen. Innen gezahnt für eine perfekte Haftung. Verwendbar mit 1/2" Ratschen und Verlängerungen. Für die meisten PKWs und LKWs geeignet.

Kapazität (Ømm)    Länge (mm)    

<b>9BE62</b>	33-42	81.50	370	65 €	B
<b>9BE63</b>	42-50	87.56	403	72 €	B



## RÄDER



20 TLG.

### STECKSCHLÜSSELSET FÜR RADSICHERUNGSSCHRAUBEN

Dieser Set ermöglicht professionellen Mechanikern die Wartung von Rädern, die mit Diebstahlsicherungsmuttern ausgestattet sind. Aus Chrom-Molybdän (CrMo). Ausführung: chromlegierter Stahl. 17 mm. 6-Kant Antrieb.

 **BEGRENZTE MENGE**

**9BW0120 VW 229 €** <sup>B</sup>

Zum Einsetzen und Entfernen von Radsicherungsschrauben bei den meisten VW-Modellen.

Inhalt  2.9

 #521, #522, #523, #524, #525, #526, #527, #528, #529, #530, #531, #532, #533, #534, #535, #536, #537, #538, #539, #540

 **BEGRENZTE MENGE**

**9BW0220 BMW 214 €** <sup>B</sup>

Zum Einsetzen und Entfernen von Radsicherungsschrauben bei den meisten BMW-Modellen.

Inhalt  1.94

 #041, #042, #043, #044, #045, #046, #047, #048, #049, #050, #051, #052, #053, #054, #055, #056, #057, #058, #059, #060



**9BM2210A**

86 € <sup>B</sup>

### 3-IN-1 DRUCKLUFT-REIFENFÜLLER

Membranmanometer. Genauigkeit: ANSI B401.1. Gummigehäuse zum Schutz des Sensors. 3 Funktionen im Handgriff (Druckprüfung, Ablassen und Auffüllen). Hochdruck Gummischlauch: 400 mm. Doppelhebelfunktion: durch kurzes Anziehen des Hebels wird die Luft abgelassen, durch komplettes Anziehen des Hebels wird Luft gepumpt. Standardventil für PKW. Langes Ventil für LKW, Busse, Traktoren. Manometer 0-15 bar Anzeige / 0-220 psi. Der integrierte Haken ermöglicht einfache Lagerung. Luffeinlass: 1/4" BSPT. Luftschlauch: 3/8", 600 g.



342 x 168 x 94 mm



**3488A03MP**

154 € <sup>B</sup>

### DREHMOMENTVERVIelfÄLTIGER 47:1 SET

Kompakt und robust, entwickelt für die gewerbliche Nutzung. Ideal zum Lösen der Radmutter von LKWs, Bussen, landwirtschaftlichen Maschinen oder Baumaschinen. Maximaler Drehmoment: 4700Nm. Ratio 47:1. Mit 1" 6-Kant Kraft-Steckschlüsseinsatz (32 und 33 mm).

 9.3





## 9BA12

### DICHTUNGSEINBAUWERKZEUGE

Entwickelt, um Achsdichtungen zu montieren, ohne diese zu beschädigen. Wird mit einem Gummihammer verwendet.

	Ø (mm)	Compatible with		
9BA12165	165	Mercedes-Benz Actros FA	222	119 € B
9BA12175	175	Mercedes Actros AP Hinterachse	191	139 € B
9BA12187	187	Mercedes-Benz Actros FA	253	154 € B
9BA12208	208	Mercedes-Benz, MAN, DAF	378	219 € B

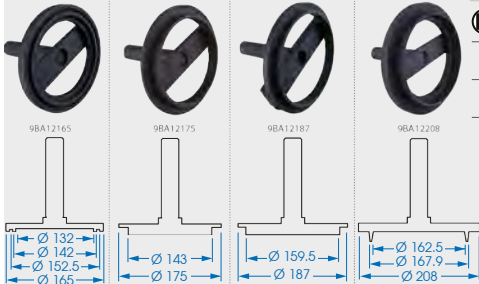

8 TLG.

## 9BK7008

### BOLZENREINIGUNGSBÜRSTEN THERMOFORMMODUL

Zum einfachen Entfernen von Korrosion von Bolzen mit einem Durchmesser von 12 bis 28 mm. Enthält sechs Bürsten, einen Griffhalter für Bürsten und 1/2" Schleifscheiben sowie einen 1/2" Schraubendreher-Adapter.

Schneller und einfacher Bürstenwechsel am 1/2" Griff. Kann mit einem Schraubendreher oder einem 1/2" Schlagschrauber verwendet werden.

Inhalt			
	1/4" 770 1/2" 770450		
	9BK711 1/2"		
	9BK72 12, 13, 14, 16, 22, 28		



8 TLG.

## 9BK7009

### SCHLEIFBÜRSTEN UND -SCHEIBENSET ZUM REINIGEN VON BOLZEN UND NABEN - THERMOFORMMODUL

Zum schnellen und einfachen Entfernen von Korrosion an 14mm und 22mm Bolzen und Naben. Wird auf den Nabenbolzen positioniert und ermöglicht die Reinigung der Oberfläche über die gesamte Länge.

Reinigt auch den Rest der Nabe zwischen den Stehbolzen.

Enthält zwei Bürsten, vier Schleifscheiben, einen Bürstenhaltergriff und 1/2" Schleifscheiben sowie einen 1/2" Schraubendreher-Adapter.

Schneller und einfacher Bürstenwechsel am 1/2" Griff. Kann mit einem Schraubendreher oder einem 1/2" Schlagschrauber verwendet werden.

Inhalt			
	1/4" 770 1/2" 770450		
	9BK711 1/2"		
	9BK72 12, 22		
	9BK73 14x2, 22x2		



## 9BK4153

### REIFEN- UND MONTAGEHEBEL

21 € B

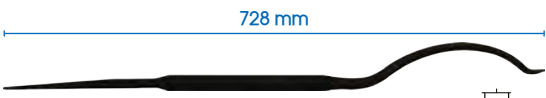

## 9BK4173

### REIFEN- UND MONTAGEHEBEL - SPEZIAL FÜR LKW

96 € B



## 9BK11

### ZANGE FÜR AUSWUCHTGEWICHTE

420

20 € B



11 TLG.

## 9BK51E

### REPARATUR-KIT FÜR DIREIFENDRUCKKONTROLLSYSTEME (TPMS)

99 € B

Komplettes Set für das Festziehen der Muttern von Reifenventil und der Snap-in Schrauben. Erleichtert die Einrichtung/ den Ersatz des TPMS-Sensors und des Reifenventils. Entspricht den Normen DIN ISO 6789 & ASME B107.14M2004.

Inhalt			
	2235M 1/4" 11, 12, 13		
	2033 1/4" T10, T15, T20		
	342113DG		341214M
	34101040M		275245G
	222104		

## KUPPLUNG



3  
TLG.

**9AK11**

18 €<sup>B</sup>

### UNIVERSAL-KUPPLUNGSZENTRIERGERÄT-SET

Das Gerät zentriert und hält die Kupplungsscheibe bzw. den Kupplungsmechanismus fest. Das Zentriergerät wird mit 3 dehnbaren Einsätzen geliefert.

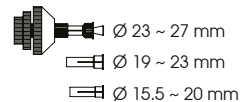

190

## AUFHÄNGUNG

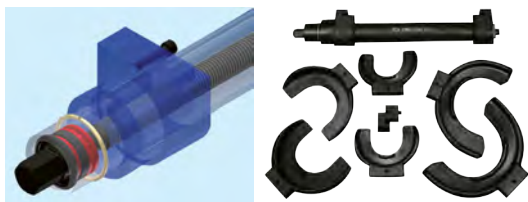

8  
TLG.

Ø 110-150 mm    Ø 80-115 mm    Ø 140-195 mm

15

**9BF31**

599 €<sup>B</sup>

### MC-PHERSON SICHERHEITS-FEDERSPANNERSET

Kompletter, universeller Federspanner für alle McPherson-Federbeine. Maximallast: 3,8 Tonnen. 3 verschiedene Federklemmenpaare mit einem Hub von 300 mm. Drehmoment: 350 Nm. Druckkraft: 450 kg / 4410 Nm. Kapazität: 40-300 mm. Länge: 460 mm.

Passend zu: BMW, Ford, VW, Audi, Porsche, Saab, Opel, Volvo, Nissan, Honda, Mitsubishi, Subaru, Toyota.

## LAMBDA SONDEN



7  
TLG.

**9AJ017 3/8"+1/2"**

94 €<sup>B</sup>

### 1/2" LAMBDA-SONDEN STECKSCHLÜSSEL-SET

Für den Ein- und Ausbau von Lambda-Sonden, Einspritzdüsen und thermisch einsteckbaren Anschlussklemmen. Für Lambda-Sonden der meisten Fahrzeuge: Volkswagen, BMW, PSA, Mercedes-Benz, Ford, usw.

	3/8"	27 mm	1/2"	29 mm

2.13

**New**

4  
TLG.



190 x 60 x 48 mm



**9AJ014**

94 €<sup>B</sup>

### 1/2" LÖSEWERKZEUG FÜR ABGASSENSOREN

Steckschlüssel für Temperatur-, NOx- und Partikelsonde. Extra kurzer Steckschlüssel für den Einsatz an schwer zugänglichen Stellen.

Inhalt

0.96

	9AJA0	30 mm	20, 22, 24 mm
	4935M	1/2"	30 mm



# MOTOR



IP67 (nur für Objektiv/flexibles Kabel)  
740

## 9TQ11 169€<sup>B</sup>

### TRAGBARES VIDEOSKOP FÜR MECHANIKER

5,5-mm-Objektiv mit 6 LEDs, kann für Video- oder Fotoaufnahmen verwendet werden (1080p HD-Kamera, Auflösung 1920 x 1080).  
Eignet sich zur visuellen Inspektion schwer zugänglicher Stellen auf große Distanzen. Länge des Kameraschlauchs 1050 mm.  
4,3-Zoll-LCD-Bildschirm mit 1080P-Auflösung.  
Aufladbarer Akku: Li-Ion, 2600mAh.  
Leuchtdauer 3 Stunden Dauerlicht.  
Ladezeit: 4 Stunden mit USB-Kabel

## 9TQ11P02 78€<sup>B</sup>

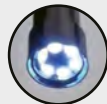

### INSPEKTIONSKAMERA 3,9MM FÜR 9TQ11

3,9-mm-Objektiv mit 6 LEDs, kann für Video- oder Fotoaufnahmen verwendet werden (1080p HD-Kamera, Auflösung 1920 x 1080)



IP67 (nur für Objektiv/flexibles Kabel)



331

## 9TQ12 68€<sup>B</sup>

### TRAGBARES WLAN-VIDEOSKOP FÜR MECHANIKER

Laden Sie vor der Verwendung die Inskam-Anwendung herunter, die auf iOS und Android verwendet werden kann.  
5,5-mm-Objektiv mit 6 LEDs, kann für Video- oder Fotoaufnahmen verwendet werden (1080p HD-Kamera, Auflösung 1920 x 1080).  
Eignet sich zur visuellen Inspektion schwer zugänglicher Stellen auf große Distanzen.  
Aufladbarer Akku: Li-Ion, 1700mAh.  
Leuchtdauer 2-3 Stunden Dauerlicht.



1.43

## 9AT3A04 89€<sup>B</sup>

### ABZIEHER FÜR NOCKENWELLENRAD

Dient zum Halten und Entfernen des Nockenwellenrads, ohne es zu beschädigen. Zur Verwendung mit einer 3/8" Ratsche oder einem 19mm Schraubenschlüssel. Passend für die meisten Kettenräder von Ø60 bis Ø100 mm.

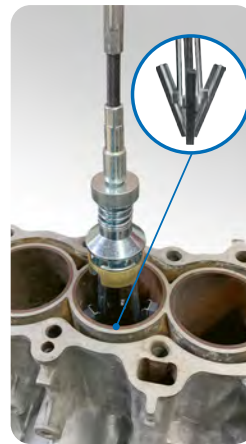

700

## 9AC23154 38€<sup>B</sup>

### MOTORZYLINDER HONEN

Für Bohrungen und Polieren von Motorzylinder von 50mm bis 175mm.  
Einfache Einstellung der Federspannung.  
Einfach zu wechselnder Bohrstein.  
Bohrstein mit mittlerer Körnung 220.



11 TLG.

3.7

## 99AA01E #6 298€<sup>B</sup>

### SCHLAUCHKLEMMENZANGEN- UND SCHRAUBENDREHER SET

Inhalt			
	1453	05, 06, 07, 08, 10 mm	
	9AA13		9AA16
	9AA17		9AA21
	9AA25		9AA31

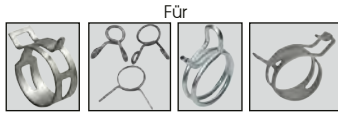

Für



5220

**9AA11**

20.80 €<sup>B</sup>

**SCHLAUCHKLEMMENZANGE**

Die drehbaren geteilten Backen wurden für das Anbringen und Entfernen von Klemmen konzipiert. Kompatibel mit VW und Audi.

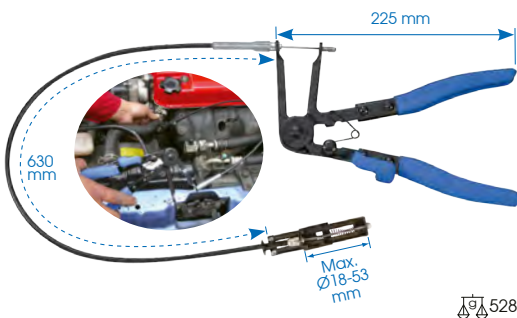

528

**9AA31**

69 €<sup>B</sup>

**SCHLAUCHKLEMMENZANGE, GEBOGEN**

Flexibel 630 mm.  
Für schwer zugängliche Bereiche.  
Zum Entfernen von Schlauchschellen.

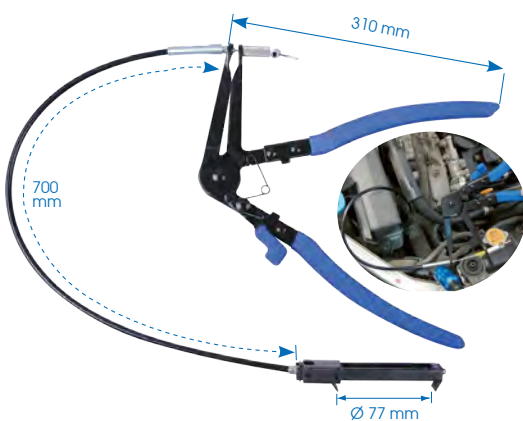

756

**9AA32**

95 €<sup>B</sup>

**SCHLAUCHKLEMMENZANGE, GEBOGEN**

Flexibler Schlauch 700 mm.  
Zum Entfernen von Schlauchschellen.  
Schmäler Zangenkopf für schwer zugängliche Bereiche.  
Universale Benutzung für Autos, insbesondere für VW, Ford und Nissan.

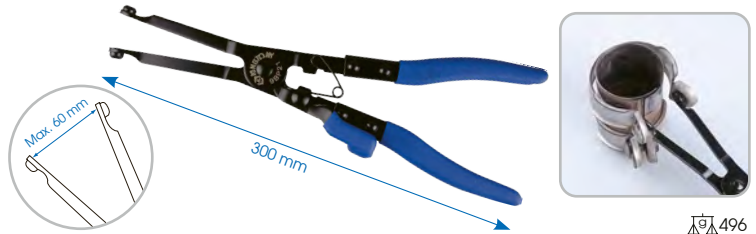

496

**9BP21**

36 €<sup>B</sup>

**ZANGE FÜR AUSPUFFSCHELLEN**

Für Citroën / Peugeot geeignet. Blockieren der Zange in geöffneter Position.

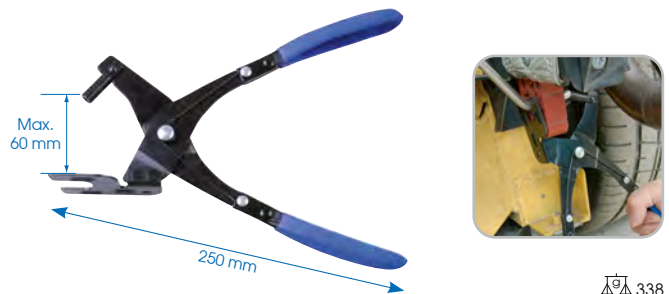

338

**9BP11**

23 €<sup>B</sup>

**AUSPUFFGUMMI-LÖSEZANGE**

Zange zum Ein- und Ausbau von Auspuffgummis. Für alle gängigen Fahrzeugtypen.

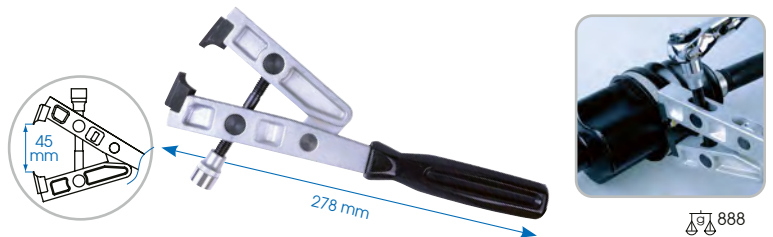

888

**9BB13**

76 €<sup>B</sup>

**KLEMMSCHELLENZANGE**

Klemmschellenzange aus rostfreiem Stahl. Kann mit einem 3/8" Drehmomentschlüssel benutzt werden. Für Audi, VW, Ford und Opel.

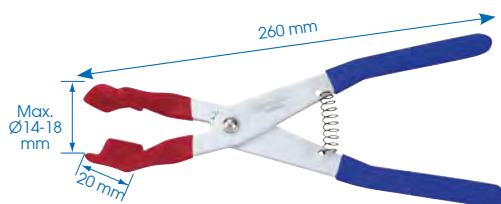

266

**9DB201**

17 €<sup>B</sup>

**ZÜNDKERZENSTECKER-ZANGE**

Sicheres Entfernen von Zündkerzenkabeln.  
Schutzabdeckung an den Spitzen, um Beschädigungen an den Kabeln zu verhindern. PP-Griff.



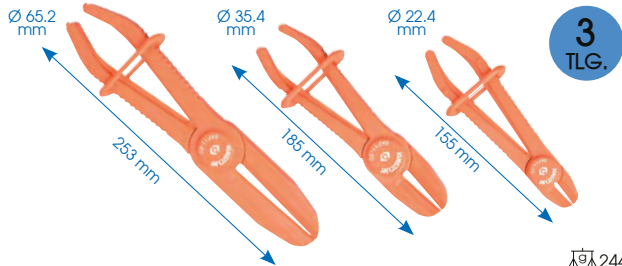

**9AF113** 21 €<sup>B</sup>

**SCHLAUCHKLEMMEN-ZANGENSET - 23 TLG.**

Verstellbare Klemmbacken schützen gegen Schlauchbeschädigungen. Für 15 bis 60 mm Schläuche. Zum Abklemmen von Heizkörpern, Heizvorrichtungen, Kraftstoff-, Kühlmittel- sowie Bremsschläuchen.

244



Verfügbar im April

**New**

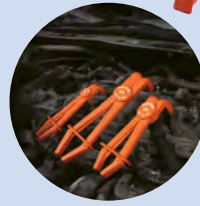

3 TLG.

270

**9AF123**

25 €<sup>B</sup>

**SCHLAUCHKLEMMEN-ZANGENSET - 23 TLG.**

Verstellbare Klemmbacken schützen gegen Schlauchbeschädigungen. Für 17, 25 bis 42 mm Schläuche. Zum Abklemmen von Heizkörpern, Heizvorrichtungen, Kraftstoff-, Kühlmittel- sowie Bremsschläuchen. Abgewinkelte Backen erleichtern den Zugang zu engen Räumen.

Inhalt



9AF12



17, 25, 42 mm

**New**



60

**9AL31**

12 €<sup>B</sup>

**RIEMENMONTAGWERKZEUG PSA**

Entwickelt für die Installation von Keilriemen an Wasserpumpen. Nylonfasermaterial verhindert Schäden an Komponenten während des Gebrauchs. Kompatibel mit Fahrzeugen der PSA-Gruppe sowie Vauxhall/Opel 1,0 L- und 1,2 L-3-Zylinder-Motoren seit 2012.



Fabrikmarke und Typ des Fahrzeugs

9AL31	18	2-3/4"	69
-------	----	--------	----

Citroën : Berlingo, C1, C3, C3 Picasso, C3 Aircross, C4, C4 Picasso, C4 Cactus, C-Elysee, DS3, DS4, DS4S and DS5LS.  
Peugeot : 108, 208, 301, 308, 408, 2008, 3008, 5008 Partner.  
Vauxhall/Opel : Crossland X.



**WINDSCHUTZSCHEIBE**



456

**9CW01**

61 €<sup>B</sup>

**WINDSCHUTZSCHEIBEN AUSBAUWERKZEUG-SET**

Zum Ausbauen von verklebten Windschutzscheiben.

INHALT:

- A - T-Griff Durchstichadel
- B - 2 Griffstücke
- C - Schneiddraht 22mm



351

**9CW22**

20 €<sup>B</sup>

**GUMMISAUGER FÜR WINDSCHUTZSCHEIBEN**

Heben Sie bis zu 40 kg in horizontaler Stellung. Der Ø120 mm Gummisauger erlaubt eine starke Haftfestigkeit und vermeidet Schäden auf der Haftungsfläche. Benutzung für die Handhabung von Glas, Fliesen und Blechen.

## KÜHLUNG

1  
JAHR  
GARANTIE



Schnellkupplung an jedem Anschluss. Gummikonus, der sich perfekt an alle Durchmesser von 17-40 mm anpasst.



Schnelles Ablassen und blasenfreies Einfüllen.

9AM012

349 €<sup>B</sup>

### UNIVERSALDRUCKTESTER FÜR KÜHLSYSTEME

Einfaches Erkennen von Kühler-Lecks.  
Professionelles Design.  
Durit-Spezialhaken für schnelle Positionierung.

Geeignet für die meisten PKWs: MB, GM, Jeep, Peugeot, Subaru, Chrysler, Acura, Mitsubishi, Nissan, Mazda, Toyota, Infiniti, Suzuki, Isuzu, Honda, Acura, Lexus, Volvo, Saab, Citroën, Renault, Fiat, Alfa, Mini Cooper, BMW, Ford, Opel, Porsche, usw.

## KERZEN

1  
JAHR  
GARANTIE



356

CE



9AC

### KOLBENRINGKOMPRESSOR

Für einfaches Einführen des Pleuellagers in Zylinderbohrung und für gleichmäßige Kompression. Bandstahl. Wird mit Innensechskantschlüssel (6 mm) geliefert.

Kapazität (mm) Höhe H (mm)

	Kapazität (mm)	Höhe H (mm)		
9AC12532	57~125	80	260	16 € <sup>B</sup>
9AC12540	57~125	100	280	16 € <sup>B</sup>
9AC17532	90~175	80	300	16 € <sup>B</sup>
9AC17540	90~175	100	320	16 € <sup>B</sup>
9AC17566	90~175	165	530	32 € <sup>B</sup>

9DM1A1

135 x 78 x 33 mm

3.5~24V

85 €<sup>B</sup>

### TESTER FÜR VORGLÜHKERZEN

Für Vorglühkerzen aus Stahl und Keramik 3.5, 4.4, 5, 7, 8.5, 10, 11, 24V. Schutz bei Kurzschluss oder Entladung. LCD-Display, automatisches Abschalten nach 110 Sekunden.

1x 9V  
enthalten

## BREMSEN



6  
TLG.



0.73

9BC5001MR

117 €<sup>B</sup>

### SCHLÜSSELSET ZUM WECHSEL DER BREMSFLÜSSIGKEIT

Schlüsselgrößen: 7, 8, 9, 10, 11 mm. Ideal um Brems- und Kupplungssysteme zu entlüften, ohne die Räder abbauen zu müssen. Innen-Abdichtung durch ein sehr hochwertiges Material, um die Lebensdauer zu verlängern.

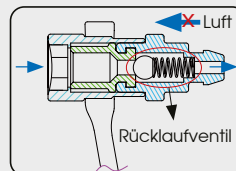

Im Schlüssel integriertes Rücklaufventil, um einen Lufteintritt in das Bremssystem zu vermeiden.



Kombinierter Schlüssel und Steckschlüssel, um Festschrauben und Lösen zu erleichtern.



Geeignet für Bremsattel von Fahrzeugen, SUV, Transportern und Motorrädern.



Silikonschlauch, beständig gegen Säuren und alkalische Flüssigkeiten, Rost, Abnutzung und extreme Temperaturen.





5  
TLG.

0.587

**9BC4A05MP** 1/2" 49€<sup>B</sup>

**BREMSSATTEL-STECKSCHLÜSSELSET - 5 TLG.**

Steckschlüssel für Bremssattelsteinsätze für Volkswagen, Audi und Porsche (VAG).  
10-Zahn Steckschlüssel: Ø 11.5 mm, Ø 15 mm, Ø 20 mm.  
7-Zahn Steckschlüssel: Ø 14 mm, Ø 22 mm.

Inhalt	Anzahl der Zähne	Ø (mm)	Fabrikmarke und Typ des Fahrzeugs
9BC42A11	10 Zähne	11.5	Porsche
9BC42A15	10 Zähne	15	Audi Q7, S8 e Porsche Macan, Cayenne, Cayman
9BC42A20	10 Zähne	20	Audi A8, S6 e Porsche Cayenne
9BC41A14	7 Zähne	14	Audi Q7, S4
9BC41A22	7 Zähne	22	Audi S5

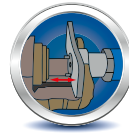

Mehr Arbeitsraum



Magnetisch

1.35

**9BC251A01** 96€<sup>B</sup>

**PNEUMATISCHER BREMSKOLBENRÜCKSTELLER**

Mehr Arbeitsraum. Slim Ausführung. Entwickelt, um das Wechseln der Bremscheiben zu erleichtern. Das Werkzeug kann nach links und rechts gedreht werden, und ist für Links- und Rechtsgewinde geeignet.



1.05

**9TV14020** 169€<sup>B</sup>

**BREMSENENTLÜFTER-SET PNEUMATISCH**

Pneumatisches Werkzeug mit Handgriff-Auslösung. Einfach und schnell zu bedienen. System zur Reduzierung von Geräuschen. Zum Ablassen von Bremsflüssigkeit ohne Lecks. Mit 1m-Silikon Schlauch und Gummi-Universaladapter.

Kapazität (L)	Luftdruck (PSI)	Lufteinlass (Zoll)	Betriebstemperatur (°C)
2	40~170	1/4"	-19°C~60°C

**9TV14020**



31  
TLG.

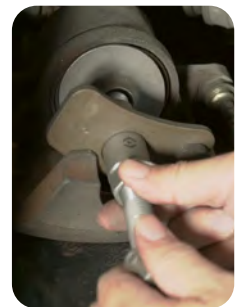

4.87

**9BC23** 219€<sup>B</sup>

**BREMSKOLBEN-RÜCKSETZ-SET**

Zum Zurücksetzen (Drücken oder Drehen) von Bremskolben an schwimmend gelagerten Bremssattelanlagen mit oder ohne Handbrems- Feststellvorrichtung. Das Axiallager verhindert die Beschädigung der Staubmanschette.

INHALT:

- 21 x Kolbenadapter
- 3 x Spezial-Verstärkungsplatten
- 1 x Bremskolbenrücksteller 3/8", Rechtsgewinde
- 1 x Bremskolbenrücksteller 3/8", Linksgewinde
- 2 x Innensechskant-Schlüssel: 7, 8 mm
- 2 x Splinttreiber: 5,5 und 6 mm
- 1 x 3/8" Bit, 6-Kant, 12 mm

Passend für: BMW, Ford, VW, Audi, Porsche, Saab, Opel, Volvo, Jaguar, Citroen, Peugeot, Renault, Vauxhall, Lancia, Alfa Romeo, Fiat, Nissan, Honda, Subaru, Toyota, Mitsubishi.



# KAROSSERIE

**9CF120**  
31 €<sup>B</sup>

**9CF110**  
31 €<sup>B</sup>

**9CF210**  
27 €<sup>B</sup>

**9CF241**  
24 €<sup>B</sup>

**9CF132**  
27 €<sup>B</sup>

**9CF240**  
28 €<sup>B</sup>

**9CF220**  
27 €<sup>B</sup>

**9CF230**  
24 €<sup>B</sup>

**7 TLG.**

430 x 350 x 95 mm

**9CF107** 222 €<sup>B</sup>

**KAROSSERIE-HAMMERSET**

Inhalt

Von der KING TONY Europe-Handelsgarantie ausgeschlossen.

**1 JAHR GARANTIE**

**9CH212** 199 €<sup>B</sup>

**PNEUMATISCHER DELLENZIEHER**

- 1,36 kg Gleithammer.
- 2 Saugnäpfe (120 mm, 150 mm).
- Absperrventil aus Messing.
- 1/4" Druckluft-Anschluss.
- 325 mm flexibler Schlauch.
- Luftauslass durch den Griff.
- Arbeitsdruck: 6,3 bar.
- Gewicht: 3,5 Kg.

**43280212** 5,20 €<sup>B</sup>

**TÜRVERKLEIDUNGS-CLIPZANGE**

Entfernt Tür-Verkleidungen ohne Beschädigung.

**48280180** 9,40 €<sup>B</sup>

**TÜRVERKLEIDUNGS-CLIPZANGE**

Entfernt Tür-Verkleidungen ohne Beschädigung.

240 mm / 120 mm

210 mm / 100 mm

**6 TLG.**

**9CI016** 30 €<sup>B</sup>

**INNENRAUMVERKLEIDUNG-WERKZEUGSET**

Verschiedene Kunststoffhebel zum beschädigungsfreien Ein- und Ausbau von Verkleidungsteilen, Kunststoffclips, Türgriffen, usw. Auch an schwer erreichbaren Stellen perfekt einsetzbar.



1050 x 650 mm

**9TP22** 40 €<sup>B</sup>

**UNIVERSAL-KOTFLÜGELSCHONER MIT 3 SAUGNÄPFEN**

Zum Schutz vor Kratzern, Stößen, Öl und unerwünschten Verschmutzungen. Robust gepolstert, mit verstärkten Kanten. Die Saugnäpfe haben eine starke Saugkraft auf Materialien aus Aluminiumlegierungen. Befestigung der Kotflügelschoner mittels integriertem Magnetband.





2  
TLG.

**9CJ072** 54 €<sup>B</sup>

**WOLFRAMCARBID-KLINGENSCHABER-SET**

Die Spitze der Klinge besteht aus Wolframcarbide, was ihr eine große Härte und eine lange Lebensdauer verleiht. Hilft dabei, verbleibende Kohlenstoffablagerungen, Rostflecken oder Silikonrückstände von der Oberfläche von Gegenständen zu entfernen, wie z. B. abgenutztes Silikon auf Ölwanne, Auspuffkrümmern oder Bremsstäben. Im Lieferumfang ist eine Schutzabdeckung für die Klingenspitze enthalten.



**New**

Verfügbar  
im März

10  
TLG.

**9CJ61C1** 16 €<sup>B</sup>

**MULTIFUNKTIONSSCHABER**

Entwickelt, um Etiketten, Siegel, Farben und Glas- oder Metallrückstände schnell abzuschaben. 4 hochwertige SK5-Stahlklingen. 5 Klingen aus POM-Kunststoff. Geeignet für alle gängigen, einschneidigen Schaber. Ergonomischer PP+TPR-Griff.



3  
TLG.

**9CJ013** 29 €<sup>B</sup>

**EDELSTAHL-MESSERSPACHELSET**

3 Flachscherer, Breite 32 bis 76 mm. Gesamtlänge: 218 mm.



3  
TLG.

**9CJ023** 33 €<sup>B</sup>

**EDELSTAHL-SPACHELSET, KOMFORTGRIF**

3 Schaber, Breite von 32 bis 50 mm. Metall-Aufprallzone. Gesamtlänge: 218 mm.



3  
TLG.

**9CJ033** 23 €<sup>B</sup>

**EDELSTAHL-FALZSCHABERSET**

3 Schweiß-Spezialschaber Breite 12 bis 19 mm. Gesamtlänge: 168 / 218 mm.



**43240115Y1** 7,50 €<sup>B</sup>

**FUGENSCHABER**

Entfernen Sie einfacher und schneller alte Dichtungen.



2  
JAHRE  
GARANTIE

**9TY120040A** 269 €<sup>B</sup>

**HYDRAULISCHER KAROSSERIE-RICHTSET - 4 TONNEN**

Hydraulische Handpumpe mit Schlauch-Druckzylinder 4 Tonnen. Verlängerungsrohre: 82, 125, 215, 418, 495 mm. Spreizer Druckplatte. Druckstück-Set (verschiedene Formen).



**9TY12010AB 10T** 386 €<sup>B</sup>

**HYDRAULISCHER KAROSSERIE-RICHTSET - 10 TONNEN**

Hydraulische Handpumpe mit Schlauch-Druckzylinder 10 Tonnen. Verlängerungsrohre: 127, 250, 456, 685 mm. Spreizer Druckplatte. Druckstück-Set (verschiedene Formen)



**9TC101** 24 €<sup>B</sup>

**LÖSEZANGE FÜR TÜRVERKLEIDUNGEN**

Für die Entfernung von Innenauskleidung von Türen und anderen Verkleidungselementen, die durch Plastiknieten gehalten werden. Fingerschutz.

# HYDRAULIK - HEBER

## DRUCKLUFT-ÖLABSAUGGERÄT UND ALTÖLBEHÄLTER



9TVP180AB

572 €<sup>D</sup>

### DRUCKLUFT-ÖLABSAUGGERÄT - ALTÖLBEHÄLTER

2 Entleerungsmodi:

- 1. Durch direktes Absaugen: schnell über den Ölauffangtrichter. Durch Unterdruckerzeugung, ohne das Fahrzeug auf die Hebebühne zu fahren und die Ölwanne zu entfernen.

Analysebehälter aus durchsichtigem, graduiertem Plexiglas, für eine einfaches Ansehen des Ölzustands und erhaltenem Volumen (9 L).

- 2. Durch Schwerkraft (unter der Hebebühne oder in der Grube): praktisch, dank der großen Ölauffangtrichter und Höhenverstellbarkeit.

- Eingangsdruck (bar): 6 - 8

	Kapazität Behälter (Liter)	Minimale Höhe (mm)	Maximale Höhe (mm)	Höhe (kg)
9TVP180AB	80 L	1/4"	40-60°C	26.1

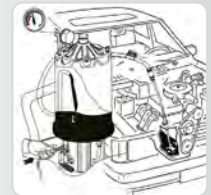

## UNIVERSALHEBEL

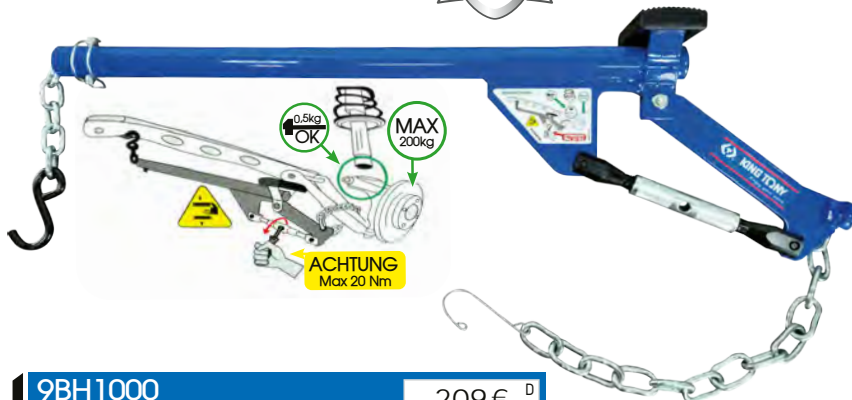

9BH1000

209 €<sup>D</sup>

### HEBEL FÜR VORDERACHSEN

Vermeidet den Ausbau der Spindel oder des Querlenkers.  
Manuelle Montage, einfach, schnell und sicher.  
Geeignet für Pkw und leichte Nutzfahrzeuge.

	Tragkraft (kg)	Minimale Höhe (mm)	Länge (mm)	Breite (mm)	Höhe (kg)
9BH1000	200	300	1000	130	6

## MOTORSTÄNDER



- Ermöglicht einen Lastausgleich zur leichteren Handhabung und Positionierung des Motors.

9TY621AB

46 €<sup>B</sup>

### BALANCIERER FÜR MOTORKRAN

Balanceverstellung per Kurbel. Wird mit 4 Stützketten geliefert.  
Kompatibel mit den Werkstattkränen 9HYGR11 / 9HYGR55 / 9HYGR20.

	Tragkraft (kg)	Länge (mm)	Höhe (kg)
9TY621AB	680	400	5.5





### 9TY135150AB

253 €<sup>B</sup>

#### MOTORSTÄNDER

Die optimale Unterstüztzung bei der Arbeit an Motoren. 4 einstellbare Arme (Weite- und Neigungsbereich). Einstellbarer Trager in 360°. 5 Rader, 3 lenkbare Rader und 2 mit Bremse.

	Tragkraft (kg)	Minimale Hohle (mm)	Lange (mm)	Breite (mm)	kg
9TY135150AB	680	880	870	825	33



### 9TY61105AB

159 €<sup>B</sup>

#### MOTORBRUCKE

Motorhalter zum Getriebeausbau. Einstellbare Halter. Kautschuk-Kufen verhindern ein Verrutschen des Motors.

	Tragkraft (kg)	Lange (mm)	kg
9TY61105AB	500 kg	1500	22

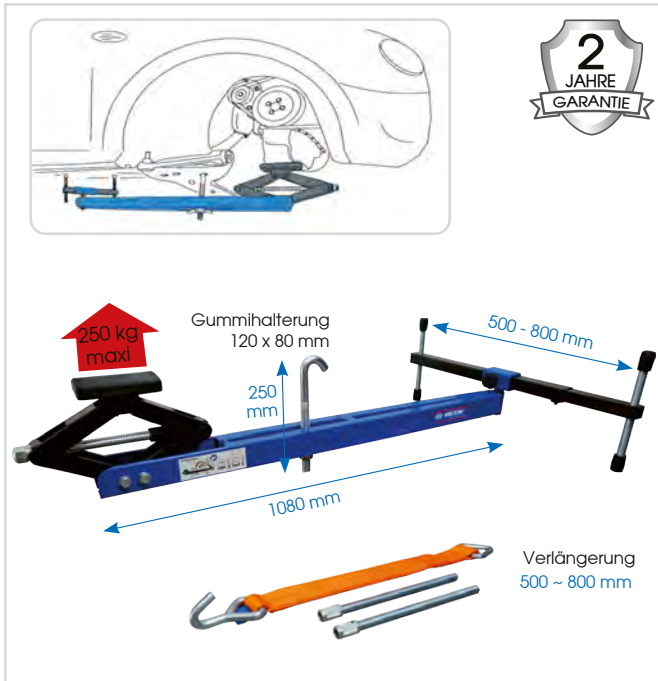

### 9BJ2070

519 €<sup>D</sup>

#### MOTORSTUTZSTANGE

Bietet Motor- oder Getriebeunterstutzung bei der Wartung von Pkw und leichten Nutzfahrzeugen.

	Tragkraft (kg)	Hohle (mm)	Lange (mm)	Breite (mm)	kg
9BJ2070	250	120 ~ 260	1080	500	12



### 9TYVS1

398 €<sup>D</sup>

#### STUTZSATTEL

Entwickelt, um das Entfernen und Positionieren des Getriebes von Pkw's und leichten Nutzfahrzeugen zu erleichtern.

	Tragkraft (kg)	Hohle (mm)	Lange (mm)	Breite (mm)	kg
9TYVS1	150	300	450	310	8

EXCELLENCE  
SERIES  
★★★★

10  
JAHRE  
GARANTIE  
auf die Struktur  
3  
JAHRE  
GARANTIE



9HYGR55  
9HYGR11



Der zusammengeklappte  
Kran beansprucht nur wenig  
Platz in der Werkstatt.



9HYGR20

5 Positionen = 5 Tragkraftstufen

	Position n°1 (kg)	Position n°2 (kg)	Position n°3 (kg)	Position n°4 (kg)	Position n°5 (kg)
9HYGR55	550	500	450	400	350
9HYGR11	1100	1000	900	800	700
9HYGR20	2000	1900	1800	1700	1600

## 9HYGR

### HYDRAULISCHER WERKSTATTKRAN

- Bequeme und einfache Lagerung: klappbar in einigen Sekunden.
- Ausleger mit großer Tragkraft auch in der letzten Position.
- Hartverchromte Kolbenstange und Pumpkolben sorgen für eine lange Lebensdauer.
- Eingebautes Sicherheitsventil gegen Überlastung.
- Ausgestattet mit 2 Fahrrollen und 2 festen Vorderrädern, für größere Lenkfähigkeit auch unter Vollbelastung.
- Direkt gesteuerter Auslöser für optimale Sicherheit beim Absenken.

	Tragkraft (Tonnen)	Min. Höhe (mm)	Max. Höhe (mm)	Ausleger (mm)	Rahmen- höhe (mm)	Rahmen- länge (mm)	Innen- breite (mm)	Rahmen- breite (mm)	Höhe (mm)		
9HYGR55	0.55 T	2020	2340	955 - 1375	125	1420	955	1080	1520	75	1288 €
9HYGR11	1.10 T	2020	2340	955 - 1375	125	1420	985	1110	1520	95	1525 €
9HYGR20	2.00 T	2340	2630	1210	160	1750	840	1020	1850	250	4990 €

Gültig vom 01/01/2025 bis zum 31/12/2025. Unverbindliche Preisempfehlung in Euro ohne MwSt. Abbildung ohne Gewähr.



**EXCELLENCE  
SERIES**  
★★★★



**9HYCM5**

2240 € <sup>D</sup>

**RADMONTAGEGERÄT**

Flexibles und ergonomisches Radmontagegerät zum Wechsel von Reifen und Bremsenkits. Ideal für Anheben von Bremsstromeln, Tanks und Werkstoffkisten usw.



**10 JAHRE  
GARANTIE**  
auf die Struktur  
**3 JAHRE  
GARANTIE**

Hebearme mit Rollenlager für leichtes Verstellen des Rades.

Fußbediente Pumpe ermöglicht leichte Handhabung: beide Hände sind frei für Arbeit



	Tragkraft (Tonnen)	Länge (mm)	Breite (mm)	Höhe (mm)	Rollen-/Gabellänge (mm)	Rollenabstand (mm)	Hubhöhe (mm)	Radgrößen (mm)	Kranarm 9HYCMA1	kg
<b>9HYCM5</b>	0.5 T	870	990	1180	415 / 600	260 - 710	710	Ø 270-1300	○	100

Abbildung mit Kranarm (Option)

○ Zubehör

**EXCELLENCE  
SERIES**  
★★★★



**9HYCM15V2**

5129 € <sup>D</sup>

**RADMONTAGEGERÄT**



**HANDKURBEL**

Vereinfachtes System zur Raddrehung: Durch Drehen der Handkurbel drückt sich die Rastrolle gegen das Rad, welches sich dadurch alleine dreht.



**10 JAHRE  
GARANTIE**  
auf die Struktur  
**3 JAHRE  
GARANTIE**

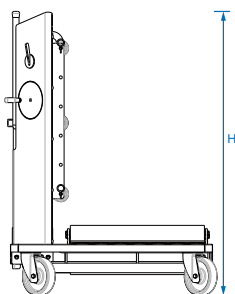
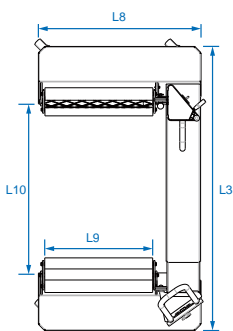

4 große und robuste Räder ermöglichen eine gute Manövrierfähigkeit

Hebel mit hydraulischem System zur Steuerung des Rollenabstandes beim Heben und Senken des Rades.

Zahnrollen, auf denen sich das Rad dreht

System zum Halten und Ausrichten des Rades

Optimale Sicherheit für den Benutzer

Robuste Sicherungsurte zur schnellen Befestigung des Rades beim Transport

	Tragkraft (Tonnen)	Länge L8 (mm)	Breite L3 (mm)	Höhe H5 (mm)	Rollenlänge L9 (mm)	Rollenabstand L10 (mm)	Rollengröße (mm)	Für Raddurchmesser (mm)	kg
<b>9HYCM15V2</b>	1.5 T	1040	1635~2375	1455	690	900 - 1650	80	Ø 1000 - 2400	225

**PRO SERIES**  
\*\*\*

**5 JAHRE GARANTIE**  
auf die Struktur

**2 JAHRE GARANTIE**



- Hydraulisches Anheben durch Pedal und progressives Absenken durch Hebel, die Plattform hält auf der gewünschten Höhe an.
- Leichtes Bewegen dank des verchromten Bügels.
- Hergestellt aus hochfestem Stahl.
- Im Hydraulikzylinder integriertes Sicherheitsventil zur Vermeidung von Überlastung.

**9TYC11**

**HYDRAULISCHER SCHERENHUBTISCH**

	Tragkraft (kg)	Minimale Höhe (mm)	Maximale Höhe (mm)	kg	
9TYC11015AB	150	225	740	44	335 € <sup>D</sup>
9TYC11050AB	500	340	900	87	505 € <sup>D</sup>
9TYC11100AB	1000	420	1000	115	1 099 € <sup>D</sup>

New

**9TYC12**

**HYDRAULISCHER SCHERENHUBTISCH**

622 €<sup>D</sup>

	Tragkraft (kg)	Minimale Höhe (mm)	Maximale Höhe (mm)	kg
9TYC12035AB	350	350	1300	105



1,5 t



"Quick-lift" Pedale



Geräuscharme Räder



**9TYC1101500**

2 049 €<sup>D</sup>

**HYDRAULISCHER HUBTISCH**

Ermöglicht das Heben, Senken und eventuellen Transport über kurze Distanzen von Lasten mit einem Gewicht von bis zu 1,5 Tonnen. „Quick-Lift“-Pumppedal für eine schnelle Annäherung.

	Kapazität (Tonnen)	Minimale Höhe (mm)	Maximale Höhe (mm)	kg
9TYC1101500	1.5 T	210	880	130





Stützen Sie das Fahrzeug immer mit Abstützböcken ab, bevor unter dem Fahrzeug gearbeitet wird. Der Aufenthalt in, auf oder unter einem Fahrzeug, das mit einem Wagenheber angehoben oder unterstützt wird, ist verboten.

## HYDRAULISCHE GETRIEBEBEHER

PRO  
SERIES  
\*\*\*

5 JAHRE  
GARANTIE  
auf die Struktur  
2 JAHRE  
GARANTIE



9TYN1436

### GETRIEBEBEHER

Kunststoffgriff für 2 Geschwindigkeiten.  
Fußpedale mit Kautschukbelag  
Staubschutz. Doppelpumpe.  
Glasfaser-Nylon Rad.  
Verchromte Kolbenstange für eine lange Lebensdauer.  
Sicherheits-Überlastungsventil.

	Tragkraft (kg)	Minimale Höhe (mm)	Maximale Höhe (mm)			
9TYN143603AB	300	1140	2000	28.1	436 €	D
9TYN143606AB	600	1146	1986	34.8	510 €	D
9TYN143610AB	1000	1170	2010	39.8	558 €	D



9TY145

533 €<sup>D</sup>

### GETRIEBEBEHER

Griffe zur einfachen Einstellung.  
Sicherheits-Überlastungsventil.  
Hydraulische Fußsteuerung.  
Verstärkte Stahlkonstruktion.  
Nylonrollen.

	Tragkraft (kg)	Minimale Höhe (mm)	Maximale Höhe (mm)		
9TY145015AB	1500	1130	1915	55.5	



Gültig vom 01/01/2025 bis zum 31/12/2025. Unverbindliche Preisempfehlung in Euro ohne MwSt. Abbildung ohne Gewähr.

# ABSTÜTZBÖCKE



Stützen Sie das Fahrzeug immer mit Abstützböcken ab, bevor unter dem Fahrzeug gearbeitet wird. Der Aufenthalt in, auf oder unter einem Fahrzeug, das mit einem Wagenheber angehoben oder unterstützt wird, ist verboten.

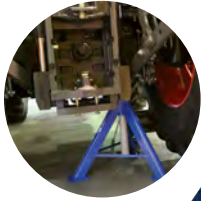

## 9TY321

### ABSTÜTZBÖCKE STANDARD - 2 STÜCK

Robuste Konstruktion garantiert maximale Stabilität und lange Lebensdauer. Höheneinstellbar.

	Tragkraft (Tonnen)	Minimale Höhe (mm)	Maximale Höhe (mm)	Gewicht Set (kg)	
9TY32103A	3 T	375	555	9	67 € <sup>D</sup>
9TY32105A	5 T	395	665	10	195 € <sup>D</sup>

## 9TY332

### UNTERSTELLBÖCKE MIT SCHRAUBEN - 2 STÜCK

Benutzerfreundliche Abstützböcke. Die Gewindespindel garantiert schnelle und präzise Höheneinstellung. Für fast alle Fahrzeuge. Robuste Konstruktion garantiert maximale Stabilität und lange Lebensdauer.

	Tragkraft (Tonnen)	Minimale Höhe (mm)	Maximale Höhe (mm)	Gewicht Set (kg)	
9TY33220AB	20 T	420	600	50.8	658 € <sup>D</sup>
9TY33221AB	20 T	665	1090	75	870 € <sup>D</sup>



- Hergestellt aus hochbelastbarem, geschweißtem Stahl für zusätzliche Sicherheit und Festigkeit.
- Höheneinstellbar.



## 9TYE342

### ABSTÜTZBÖCKE STANDARD - 2 STÜCK

	Tragkraft (Tonnen)	Minimale Höhe (mm)	Maximale Höhe (mm)	Gewicht Set (kg)	
9TYE34203AB	3 T	291	430	6.8	59 € <sup>D</sup>
9TYE34206AB	6 T	390	610	12.6	129 € <sup>D</sup>

## 9TYE351

### ABSTÜTZBÖCKE STANDARD - 2 STÜCK

	Tragkraft (Tonnen)	Minimale Höhe (mm)	Maximale Höhe (mm)	Gewicht Set (kg)	
9TYE35112AB	12 T	300	450	40.4	253 € <sup>D</sup>
9TYE35122AB	22 T	311	505	64	279 € <sup>D</sup>

# TRANSPORTWAGEN

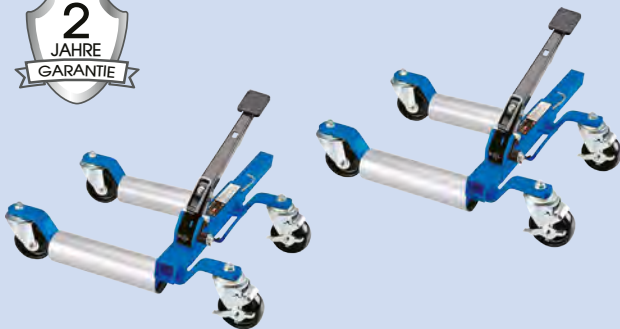

## 9TYE722AB

348 €<sup>D</sup>

### TRANSPORTWAGENSET - 2 TLG.

Für Leichtfahrzeuge. Hochheben durch Fußpedal. 4 Lenkrollen, davon 2 Lenkrollen mit Bremse. Aluminiumrollen

	Fähigkeit (kg)	Abstand zwischen Rollen (mm)	Maximale Reifenbreite (Zoll - mm)	Gewicht Set (kg)
9TYE722AB	680/Transportwagen	270 - 650	13" - 330 mm	32.2



# LUFTHYDRAULISCHER WAGENHEBER



## 9TY111

### HYDRAULISCHER WAGENHEBER MIT 1-STUFIGEM ZYLINDER UND SPINDELVERLÄNGERUNG

Alle Modelle einsetzbar ab -20°C bis 70°C.  
 In der waagerechten Position auch als Druckzylinder benutzbar.  
 Der Pumpkolben muss unter dem Wagenheber positioniert werden.  
 Eingebautes Sicherheitsventil gegen Überlastung. Tragegriff.  
 Mit einer vertikalen Spindelverlängerung für optimale Ausnutzung des Kolbenhubes.

	Tragkraft (Tonnen)	Minimale Höhe (mm)	Maximale Höhe (mm)	Hydraulische Hebevorrichtung (mm)	Zylinder (mm)	kg	
9TY111035A	3,5 T	172	372	112	88	3,7	69 € B
9TY11105A	5 T	212	468	146	110	4,9	77 € B
9TY11110A	10 T	220	483	148	115	7,3	111 € B
9TY11115A	15 T	231	498	154	113	9,8	135 € B
9TY11120A	20 T	241	521	165	115	13,1	166 € B
9TY11130A	30 T	244	510	266	110	47,3	183 € B



# PNEUMATISCHE BALLON-WAGENHEBER



## 9TYN24302AB

### BALLON-WAGENHEBER - 2 BALLONE

• Druckluft (bar): 7 ~ 10

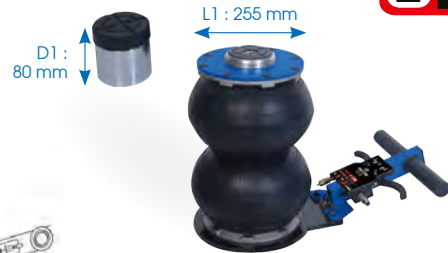
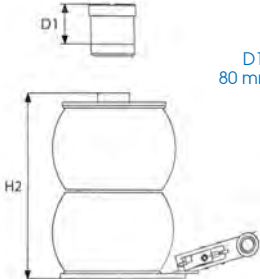
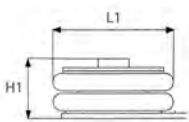

**2 TONNEN**

## 9TYN24102AB

### BALLON-WAGENHEBER - 2 BALLONE

• Druckluft (bar): 7 ~ 10

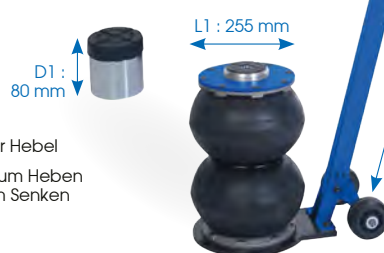

Langer Hebel  
 2 Hebel zum Heben und zum Senken

1000 mm

**+** Die Ballon-Wagenheber sind kompakt, einfach zu bedienen und bieten gleichzeitig einen großen Hubbereich.

## 9TYN24402AB

### BALLON-WAGENHEBER - 3 BALLONE

• Druckluft (bar): 7 ~ 10

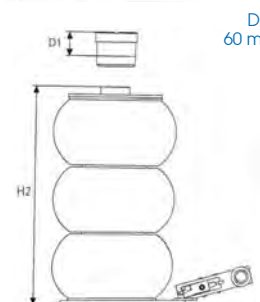
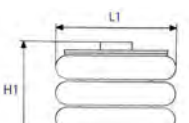

**2 TONNEN**

## 9TYN24202AB

### BALLON-WAGENHEBER - 3 BALLONE

• Druckluft (bar): 7 ~ 10

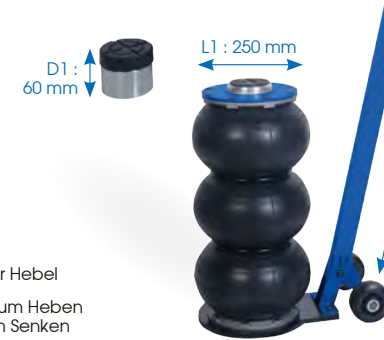

Langer Hebel  
 2 Hebel zum Heben und zum Senken

1000 mm

	Tragkraft (Tonnen)	Minimale Höhe H1 (mm)	Maximale Höhe H2 (mm)	Hubhöhe (mm)	Maximale Höhe (mm)	kg	
9TYN24102AB	2 T	115	350	235	430	18	681 € D
9TYN24202AB	2 T	200	500	300	560	19,84	712 € D
9TYN24302AB	2 T	115	350	235	430	15	609 € D
9TYN24402AB	2 T	200	500	300	560	17	700 € D

- Sicherheits-Ventil.
- 4-lagige Membran.
- Führungsring im Zylinder für einen reibungslosen Betrieb und lange Lebensdauer.
- Selbstschliessender Schalter mit ergonomischen Design, sicher und einfach zu bedienen.

# RANGIERWAGENHEBER

EXCELLENCE SERIES  
★★★★

10 JAHRE GARANTIE auf die Struktur  
3 JAHRE GARANTIE



2 TONNEN

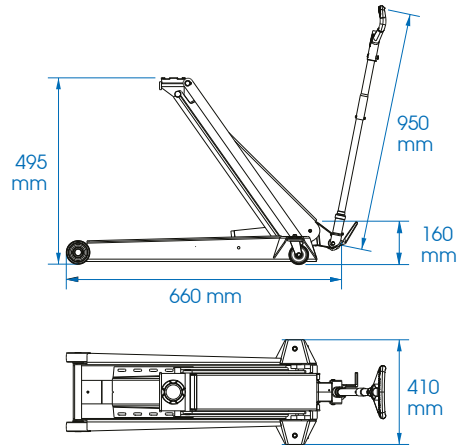

"Quick-lift" Pedale



Geräuscharme Räder

## 9HYCR2

600€<sup>D</sup>

### HYDRAULISCHER RANGIERWAGENHEBER MIT GROSSER HUBHÖHE

Ideal für PKWs und Nutzfahrzeuge.  
Sehr niedrig, minimale Höhe von nur 80 mm.  
Breiter, stabiler Rahmen aus hochfestem Stahl.  
Mit Schnellhubpedal.  
Präzise und sichere Steuerung beim Absenken.  
Direkt gesteuerter Auslöser für kontrolliertes Absenken für optimale Sicherheit.  
Eingebautes Sicherheitsventil gegen Überlastung.  
Geräuscharme Räder mit O-Ring aus Polyurethan schonen den Werkstattboden.  
Ergonomischer Handgriff für eine optimale und sichere Handhabung.

	Tragkraft (Tonnen)	Minimale Höhe (mm)	Maximale Höhe (mm)	Länge Rahmen (mm)	Länge Hebel (mm)	Höhe Rahmen (mm)	Breite (mm)	kg
9HYCR2	2 T	80	495	660	950	160	410	31

New



## 9TYE13303AB

647€<sup>D</sup>

### OFFROAD WAGENHEBER

Geeignet für Geländefahrzeuge, Nutzfahrzeuge und mittelgroße LKW's.

OFFROAD. Verstärkter Widerstand.

3 TONNEN



Mit der Verlängerung können Offroad Räder montiert oder demontiert werden, und verwandelt den vielseitigen Wagenheber ohne Zeitverlust.



	Tragkraft (Tonnen)	Minimale Höhe (mm)	Maximale Höhe (mm)	kg
9TYE13303AB	3 T	165	730	29

Gültig vom 01/01/2025 bis zum 31/12/2025. Unverbindliche Preisempfehlung in Euro ohne MwSt. Abbildung ohne Gewähr.



**PRO SERIES** ★★★

**5 JAHRE GARANTIE**  
auf die Struktur

**2 JAHRE GARANTIE**



### 9TYN13

#### HYDRAULISCHER RANGIERWAGENHEBER

Griff für gesichertes Absenken (automatisches Abschalten beim Loslassen). Ergonomischer Beidhandgriff.

9TYN13302AB

**2 TONNEN**

9TYN13303AB

**3 TONNEN**



	Tragkraft (Tonnen)	Minimale Höhe (mm)	Maximale Höhe (mm)	
--	--------------------	--------------------	--------------------	--

9TYN13302AB	2 T	75	500	32,9	379 € <sup>D</sup>
9TYN13303AB	3 T	95	515	39,5	419 € <sup>D</sup>



### 9TYN13402AB

423 €<sup>D</sup>

#### HYDRAULISCHER RANGIERWAGENHEBER

Das niedrige Profil passt für mehrere Fahrzeugtypen. Griff für gesichertes Absenken (automatisches Abschalten beim Loslassen).

**2 TONNEN**



	Tragkraft (Tonnen)	Minimale Höhe (mm)	Maximale Höhe (mm)	
--	--------------------	--------------------	--------------------	--

9TYN13402AB	2 T	75	530	42,2
-------------	-----	----	-----	------



### 9TYN13102AB

559 €<sup>D</sup>

#### HYDRAULISCHER RANGIERWAGENHEBER

Griff für gesichertes Absenken (automatisches Abschalten beim Loslassen). Ergonomischer Beidhandgriff.

**2 TONNEN**



	Tragkraft (Tonnen)	Minimale Höhe (mm)	Maximale Höhe (mm)	
--	--------------------	--------------------	--------------------	--

9TYN13102AB	2 T	85	780	54,18
-------------	-----	----	-----	-------

### 9TYE13110AB

1133 €<sup>D</sup>

#### HYDRAULISCHER RANGIERWAGENHEBER

Geschwindigkeit regelbar. Sicherheitsventil, um Überlastungen zu vermeiden.

**10 TONNEN**



	Tragkraft (Tonnen)	Minimale Höhe (mm)	Maximale Höhe (mm)	
--	--------------------	--------------------	--------------------	--

9TYE13110AB	10 T	160	560	133
-------------	------	-----	-----	-----



### 9TYE13120AB

2908 €<sup>D</sup>

#### HYDRAULISCHER RANGIERWAGENHEBER

Geschwindigkeit regelbar. Sicherheitsventil, um Überlastungen zu vermeiden.

**20 TONNEN**



	Tragkraft (Tonnen)	Minimale Höhe (mm)	Maximale Höhe (mm)	
--	--------------------	--------------------	--------------------	--

9TYE13120AB	20 T	185	620	241
-------------	------	-----	-----	-----

**New**



### 9TYE13325AB

239 €<sup>D</sup>

#### HYDRAULISCHER RANGIERWAGENHEBER

Flacher Wagenheber für Fahrzeuge mit geringer Bodenfreiheit. Rutschfester und ergonomischer Griff.

**2.5 TONNEN**



**+** Doppelpumpe für schnelleres Heben



75 mm

	Tragkraft (Tonnen)	Minimale Höhe (mm)	Maximale Höhe (mm)	
--	--------------------	--------------------	--------------------	--

9TYE13120AB	2.5 T	75	510	30,5
-------------	-------	----	-----	------

# LUFTHYDRAULISCHER WAGENHEBER

EXCELLENCE SERIES

10 JAHRE GARANTIE auf die Struktur  
3 JAHRE GARANTIE

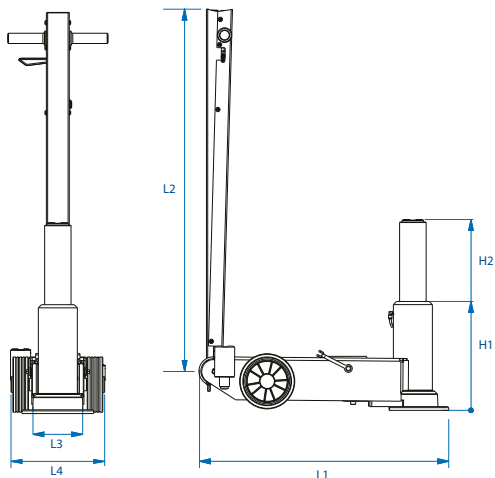

25 TONNEN



1 Stufe

Verlängerung 250 mm



ZUBEHÖR 9HYCHR25

Aufsatz von Ø 145 mm



ZUBEHÖR 9HYCHOP1

9HYCH125H

4 638 €<sup>D</sup>

EINSTUFIGER, LUFTHYDRAULISCHER WAGENHEBER

- Verstellbarer Griff
- Schutz der pneumatischen Luftleitungen im Griff
- Voller Schutz des hydropneumatischen Systems
- Hartverchromte Kolbenstangen sichern lange Lebensdauer zu
- Direkt gesteuerter Auslöser für kontrolliertes Absenken bei optimaler Sicherheit
- Eingebautes Sicherheitsventil gegen Überlastung
- Lieferung mit 2 Verlängerungen (50/100 mm)



Tragkraft (Tonnen)	Minimale Höhe H1 (mm)	Maximale Höhe H2 (mm)	Länge Hebel L1 (mm)	Griffhöhe L2 (mm)	Breite mit Rädern L4 (mm)	Breite L3 (mm)	Betriebsdruck (bar)	Min. Luftverbrauch (L/min)	kg	Verlängerung 9HYCHR25	Selle 9HYCHOP1
25 T	360	610	820	1160	310	230	8 - 10	350	71	○	○

○ Zubehör



9HYCHP225

2 950 €<sup>D</sup>

TRAGBARER LUFTHYDRAULISCHER WAGENHEBER

- Niedrige Mindesthöhe von nur 160 mm und geringes Gewicht von nur 28 kg
- Handliches Design - ohne lose Schläuche, Handgriffe und Ventile
- Bedienungsfreundlich - Heben, Senken, Steuern und Tragen sind in einer Funktion integriert
- Hartverchromte Kolbenstangen sichern lange Lebensdauer zu
- Direkt gesteuerter Auslöser für kontrolliertes Absenken bei optimaler Sicherheit
- Eingebautes Sicherheitsventil gegen Überlastung
- Lieferung mit 2 Verlängerungen (50/100 mm)



10/25 TONNEN

Verlängerung 250 mm



ZUBEHÖR 9HYCHR25

Aufsatz von Ø 145 mm



ZUBEHÖR 9HYCHOP1



OPTIMAL FÜR DEN MOBILEN EINSATZ

28 kg



Tragkraft (Tonnen)	Minimale Höhe (mm)	Maximale Höhe (mm)	Länge Hebel (mm)	Griffhöhe (mm)	Breite mit Rädern (mm)	Breite (mm)	Betriebsdruck (bar)	Min. Luftverbrauch (L/min)	kg	Verlängerung 9HYCHR25	Selle 9HYCHOP1
25 / 10 T	160	235 / 320	535	550	290	225	8 - 10	350	28	○	○

○ Zubehör



PRO  
SERIES

5  
JAHRE  
GARANTIE  
auf die Struktur  
2  
JAHRE  
GARANTIE



## 9TYN231

### EINSTUFIGER, LUFTHYDRAULISCHER WAGENHEBER

Abbremsventil.  
Sicherheits-Überlastungsventil.  
Anti-Reflexsystem.  
Mit 2 Verlängerungen (9TYN23130AB : 45 und 100 mm,  
9TYN23160AB : 100 und 200 mm).

- Druckluft (bar): 9 -12

30 TONNEN



9TYN23130AB

60 TONNEN



9TYN23160AB

	Tragkraft (Tonnen)	Minimale Höhe (mm)	Maximale Höhe (mm)	
--	-----------------------	--------------------------	--------------------------	--

9TYN23130AB	30 T	360	772	86	2 476 € <sup>D</sup>
9TYN23160AB	60 T	420	1031	126	2 997 € <sup>D</sup>



## 9TYN23

### ZWEISTUFIGER, LUFTHYDRAULISCHER WAGENHEBER

Abbremsventil.  
Sicherheits-Überlastungsventil.  
Anti-Reflexsystem.  
Mit 2 Verlängerungen (45 und 75 mm).

- Druckluft (bar): 9 -12

10/25  
TONNEN



9TYN23125AB

25/50  
TONNEN



9TYN23150AB

40/60  
TONNEN



9TYN23260AB

	Tragkraft (Tonnen)	Minimale Höhe (mm)	Maximale Höhe (mm)	
--	-----------------------	--------------------------	--------------------------	--

9TYN23125AB	10/25 T	183	494	49	1 929 € <sup>D</sup>
9TYN23150AB	25/50 T	215	564	67	2 097 € <sup>D</sup>
9TYN23260AB	40/60 T	220	580	82	2 386 € <sup>D</sup>



## 9TYN23250AB

2 112 €<sup>D</sup>

### DREISTUFIGER, LUFTHYDRAULISCHER WAGENHEBERWAGENHEBER

Abbremsventil.  
Sicherheits-Überlastungsventil.  
Anti-Reflexsystem.  
Mit 2 Verlängerungen (45 und 75 mm)

- Druckluft (bar): 9 -12

15/30/50  
TONNEN

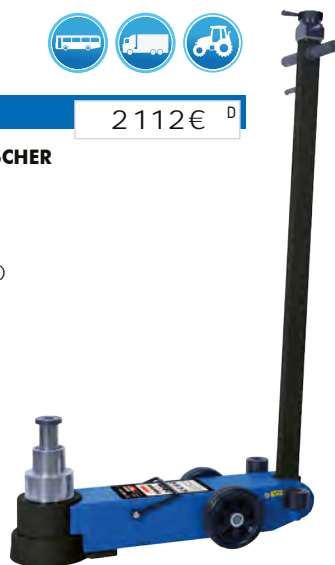

	Tragkraft (Tonnen)	Minimale Höhe (mm)	Maximale Höhe (mm)	
--	-----------------------	--------------------------	--------------------------	--

9TYN23250AB	15/30/50 T	150	432	56
-------------	------------	-----	-----	----



## 9TYN23330AB

1 638 €<sup>D</sup>

### HYDROPNEUMATISCHER WAGENHEBER TRAGBAR

Ideal für Reparaturarbeiten  
Abbremsventil  
Sicherheits-Überlastungsventil.  
Mit 2 Verlängerungen (45 und 75 mm)

- Druckluft (bar): 9 -12

15/30  
TONNEN



	Tragkraft (Tonnen)	Minimale Höhe (mm)	Maximale Höhe (mm)	
--	-----------------------	--------------------------	--------------------------	--

9TYN23330AB	15/30 T	150	413	32
-------------	---------	-----	-----	----

# HANDHYDRAULISCHE PRESSE

**PRO SERIES**  
\*\*\*

**5** JAHRE GARANTIE auf die Struktur  
**2** JAHRE GARANTIE

## HYDRAULISCHE PRESSE MANUELL UND PNEUMATISCH

Sicherheits-Ventil.  
Pneumatische und manuelle Geschwindigkeitspumpe.  
Pneumatische Fuß-Steuerung.  
Drehgriff und Griffhalterung für die Winde.  
Ergonomischer Griff und Griffhalterung.

• Druckluft (bar): 9 - 12



**20**  
TONNEN



**30**  
TONNEN

**9TYN51420AB** 1745 €<sup>D</sup>

**9TYN51430AB** 2230 €<sup>D</sup>



**50**  
TONNEN

**9TYN51450AB** 3089 €<sup>D</sup>



**100**  
TONNEN

**9TYN514A0AB** 6405 €<sup>D</sup>

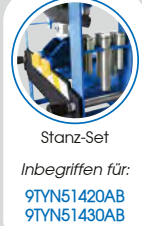

Inbegriffen für:  
**9TYN51420AB**  
**9TYN51430AB**  
**9TYN51450AB**

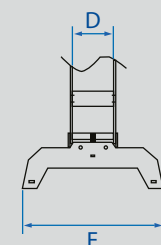
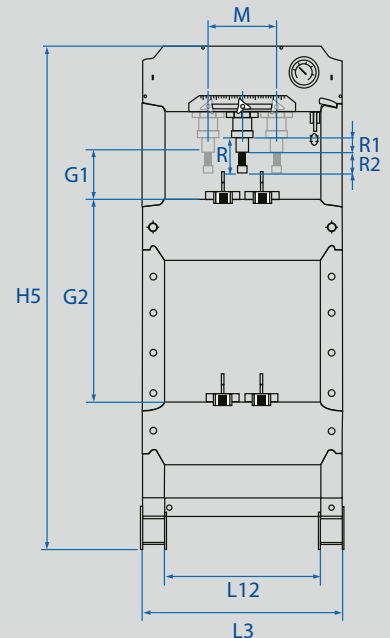

	Kapazität (Tonne)	D (mm)	E (mm)	G1 (mm)	G2 (mm)	R2 (mm)	R1 (mm)	R (mm)	M (mm)	Breite L3 (mm)	Höhe H5 (mm)	Rahmeninnenmaßbreite L12 (mm)	kg
<b>9TYN51420AB</b>	20 T	152	505	25	850	75	145	220	200	770	1800	600	132
<b>9TYN51430AB</b>	30 T	200	535	130	830	75	145	220	280	930	1900	750	210
<b>9TYN51450AB</b>	50 T	200	535	80	780	75	145	220	280	930	1900	750	249,20
<b>9TYN514A0AB</b>	100 T	280	750	185	855	-	-	300	360	1255	1938	850	677





Zum Befestigen auf der Arbeitsplatte.

- Schutzschirm aus Polycarbonat mit hoher Schlagfestigkeit.
- Maximiert die Sicherheit des Bedieners.



Kompatibel mit



9TYN51420P01A	9TYN51420AB	5	129 €	D
9TYN51430P01A	9TYN51430AB	6	141 €	D
9TYN51450P01A	9TYN51450AB	6	139 €	D
9TYN514AOP01A	9TYN514A0AB	12.75	308 €	D



Installieren Sie den Pressdornset am Rahmen der Werkstattpresse.

3.5

### 9TYN514AOP02A

105 € D

#### PRESSDORNSET

Pressdornset mit unterschiedlichem Fassungsvermögen (2, 3, 6, 8, 10, 12, 13 und 15 Tonnen).

Kapazität (Tonne)	Länge (mm)	Ø (mm)
2 T	60	10
3 T	60	12
6 T	60	16
8 T	85	18
10 T	85	20
12 T	85	22
13 T	110	25
15 T	108	30

Kompatibel mit:

9TYN51420AB / 9TYN51430AB / 9TYN51450AB / 9TYN514A0AB

EXCELLENCE SERIES

10 JAHRE GARANTIE auf die Struktur  
3 JAHRE GARANTIE

Ø 10, 12, 15, 17, 20, 22, 25, 30 mm

ZUBEHÖR 9HYPA3

ZUBEHÖR 9HYPP40 9HYPP60 9HYPP100



Hydraulische Werkstattpresse. Doppelwirkendes Pneumatik-Fußpedal zum Heben und Senken/ Presssichverstellung durch Presszylinder.



Pneumatischer Einsatz, manuelle Endbearbeitung (Maximal 12 Bar)



Kolbenhub.

KING TONY

40 TONNEN

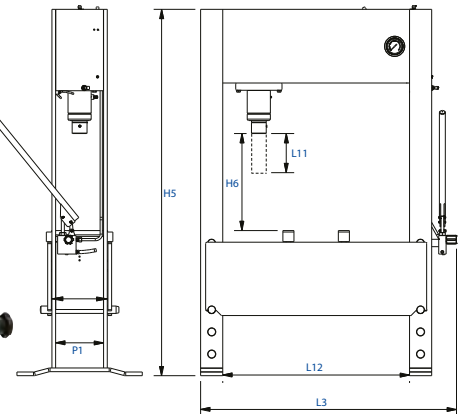

Doppelwirkende, fußpneumatische, mobile Steuerbox für schnelles und präzises Fixieren des Werkzeuges.

### 9HYP40 7314 € D

#### HANDHYDRAULISCHE PRESSE

- 300 mm Kolbenhub für schwere Arbeiten
- Ausgestattet mit 2 Richtblöcken
- Eingebautes Sicherheitsventil gegen Überlastung
- Abnehmbarer Druckschuh zur Montage diverser Dome
- Vollverschweißter Rahmen sowie Presssich aus hochfestem Stahl für lange Lebensdauer

	Tragkraft (Tonnen)	Breite L3 (mm)	Höhe H5 (mm)	Kolbenhub L11 (mm)	Breite Rahmen- innenmaß L12 (mm)	Tiefe Rahmen- innenmaß P1 (mm)	Einsatz- bereich H6 (mm)	kg	Hubkette 9HYP1400	Press- dornsatz 9HYPA3	Schutzschirm 9HYPP-
9HYP40	40 T	1190	1740	300	850	215	85 - 785	425	○	○	○

○ Zubehör



X



**Eine außergewöhnliche Partnerschaft,  
die Qualität und Innovation vereint!**

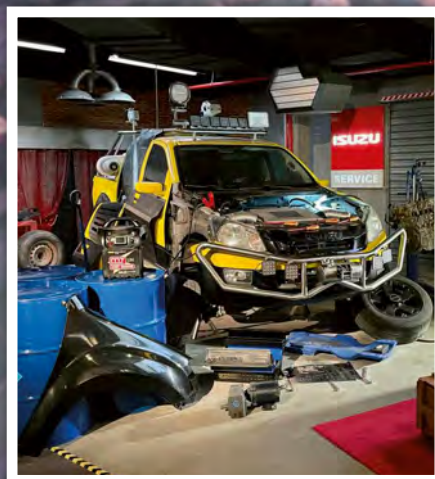



# DER NEUE M7 ANGEBOTSKATALOG IST EINGETROFFEN!



**2025**  
AUTHENTIC POWER



Elektrowerkzeuge | Pneumatische Lösungen





[catalog.kingtony.eu](https://catalog.kingtony.eu)



 [kingtonyeurope.com](https://kingtonyeurope.com)

 [service-clients@kingtony.eu](mailto:service-clients@kingtony.eu)

 00800 5464 8669 (KOSTENLOS)

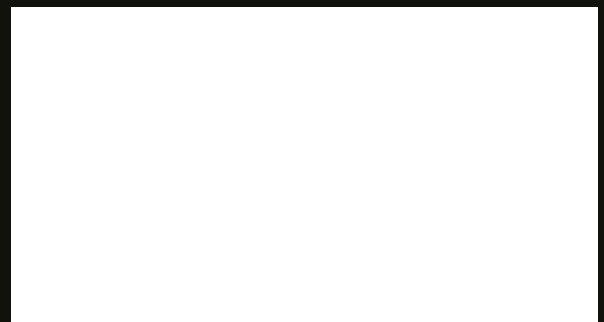

KING TONY Europe SAS Kapital: 7 350 000 €. Siren 424 737 138 - FR 26 424 737 138  
KING TONY behält sich das Recht vor unangekündigt Artikelnummern zu ändern oder zu streichen.