



**KING TONY**

*Enjoy your work*

2024

# CATALOGUS GARAGE

HYDRAULISCH EN OPHEFFEND

4500KG

KING TONY



**New**

## PNEUMATISCHE OPVANGBAK EN HERGEBRUIK VAN OLIE

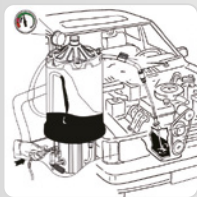
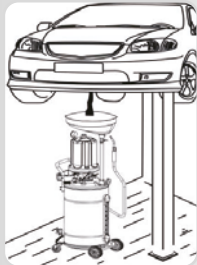
**2**  
JAAR  
GARANTIE

Luchtdruk (bar) : 6 ~ 8

**9TVP180AB****€550** <sup>D</sup>

### PNEUMATISCHE OPVANGBAK - HERGEBRUIK VAN OLIE.

2 afvoermogelijkheden

- 1. Door een directe afzuiging: snel, via de peilbuis. Na een implementatie depressie, zonder te hoeven klimmen het voertuig op een brug en daarbuiten verwijder de oliecarter.

Analysetank van plexiglas transparant met schaalverdeling, ontworpen voor eenvoudig bekijken de toestand van de gewonnen olie en de inhoud (9 L).

- 2. Door een directe afzuiging: snel, via de motor. Na een implementatie depressie, zonder te hoeven klimmen het voertuig op een brug en daarbuiten verwijder de oliecarter.

	Capaciteit van het reservoir (liter)	Minimale hoogte (mm)	Maximale hoogte (mm)	
--	--------------------------------------	----------------------	----------------------	--

<b>9TVP180AB</b>	80 L	1/4"	40-60°C	26.1
------------------	------	------	---------	------

## CARROSSERIE

**2**  
JAAR  
GARANTIE**9BH1000****€199** <sup>D</sup>

### HEFBOOMSTANG VOORAS

Voorkomt de demontage van de spindel of het draagbeen. Handmatige montage, eenvoudig, snel en veilig. Geschikt voor alle wagens en lichte bedrijfsvoertuigen.

	Capaciteit (kg)	Minimale hoogte (mm)	Lengte (mm)	Breedte (mm)	
--	-----------------	----------------------	-------------	--------------	--

<b>9BH1000</b>	200	300	1000	130	6
----------------	-----	-----	------	-----	---

## MOTORONDERSTEUNING

**2**  
JAAR  
GARANTIE**+** Hiermee kunt u de lading in evenwicht brengen, zodat u dit gemakkelijker kunt doen hantering en positionering van de motor.**9TY621AB****€45** <sup>B</sup>

### IN EVENWICHT BRENGEN VAN LASTEN

Balansverstelling door middel van een zwenkel. Wordt geleverd met 4 steunkettingen. Compatibel met werkplaatskranen 9HYGR11 / 9HYGR55 / 9HYGR20.

	Hefvermogen (kg)	Lengte (mm)	
--	------------------	-------------	--

<b>9TY621AB</b>	680	400	5.5
-----------------	-----	-----	-----

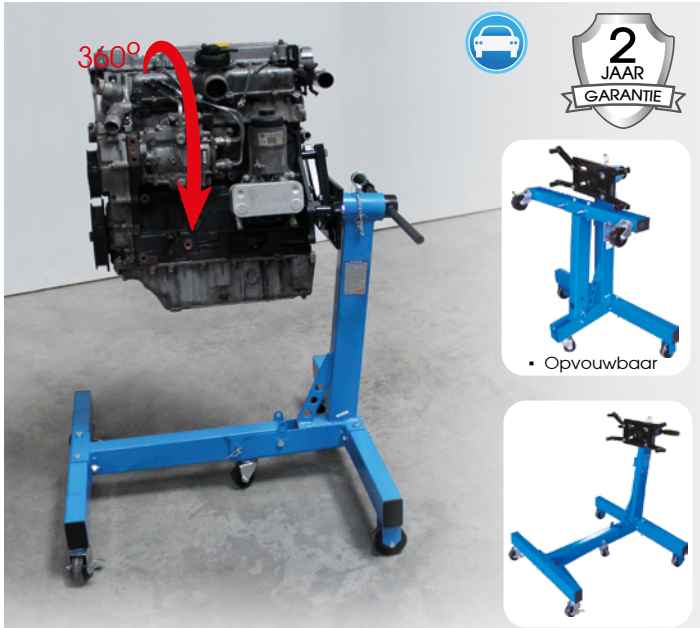

**9TY135150AB** €239<sup>B</sup>

**MOTOR ONDERSTEUNING**

Voor ingrepen op gedemonteerde motoren. 4 verstelbare armen (tussenruimte en buiging). Verstelbare ondersteuning tot 360°. 5 wielletjes waarvan 3 zwenkbare en 2 met rem

	Capaciteit (kg)	Minimale hoogte (mm)	Lengte (mm)	Breedte (mm)	kg
9TY135150AB	680	880	870	825	33



**9TY61105AB** €157<sup>B</sup>

**MOTORBRUG**

De motor en de versnellingsbak worden op hun plaats gehouden tijdens het demonteren. Poten verstelbaar. Rubberen antislip blokjes

	Hefvermogen (kg)	Lengte (mm)	kg
9TY61105AB	500 kg	1500	22

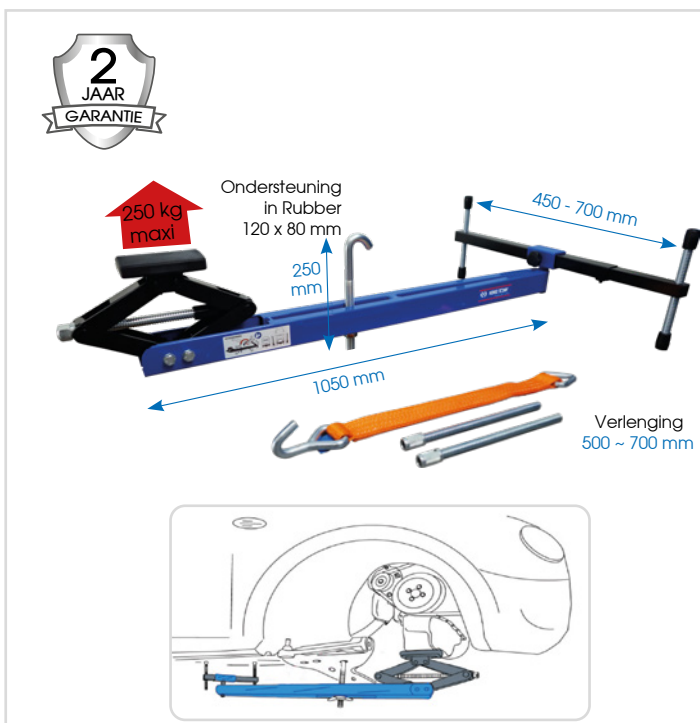

**9BJ2070** €499<sup>B</sup>

**MOTORBRUG**

Ondersteunt de motor of de versnellingsbak voor het onderhoud aan voertuigen en lichte bedrijfswagens.

	Capaciteit (kg)	Hoogte (mm)	Lengte (mm)	Breedte (mm)	kg
9BJ2070	250	120 ~ 260	1060	310	12



**9TYVS1** €390<sup>B</sup>

**ZADELSTEUN**

Ontworpen om de demontage en positionering van de versnellingsbak op auto's en lichte vrachtwagens te vergemakkelijken.

	Capaciteit (kg)	Hoogte (mm)	Lengte (mm)	Breedte (mm)	kg
9TYVS1	150	300	450	310	8



Ondersteun altijd het voertuig met behulp van de krikken voor alle werkzaamheden eronder. Het is verboden om te verblijven in, op of onder het voertuig wanneer het wordt opgeheven of als het alleen door een krik ondersteund is.

## HYDRAULISCH - OPHEFFING

### ASSTEUNEN

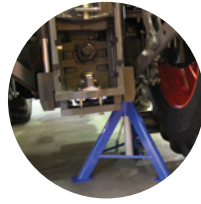

#### 9TY321

##### SET VAN 2 STANDAARD KRIKKEN

Robuuste constructie voor maximale stabiliteit en duurzaamheid. In verschillende hoogten afstelbaar.

	Hefvermogen (Ton)	Minimale hoogte (mm)	Maximale hoogte (mm)	kg	
9TY32103A	3 T	375	555	4.45	€66 D
9TY32105A	5 T	395	665	11.4	€194 D



#### 9TY332

##### SET VAN 2 ASSTEUNEN MET SCHROEF

Makkelijk te gebruiken assteunen, de schroef maakt een snelle en nauwkeurige regeling van de hoogte mogelijk. Geschikt voor praktisch alle soorten auto's. Robuuste constructie voor maximale stabiliteit en duurzaamheid.

	Hefvermogen (Ton)	Minimale hoogte (mm)	Maximale hoogte (mm)	kg	
9TY33220AB	20 T	420	680	54	€649 D
9TY33221AB	20 T	665	1170	75	€849 D

**New**



#### 9TYE342

##### SET VAN 2 STANDAARD TANDHEUGELKAARSEN

	Hefvermogen (Ton)	Minimale hoogte (mm)	Maximale hoogte (mm)	Gewicht voor het paar (kg)	
9TYE34203AB	3 T	291	430	6.8	€52 D
9TYE34206AB	6 T	390	610	12.6	€115 D

- Gemaakt van zwaar gelast staal voor extra veiligheid en sterkte.
- In verschillende hoogten afstelbaar.

**New**



#### 9TYE351

##### SET VAN 2 STANDAARD TANDHEUGELKAARSEN

	Hefvermogen (Ton)	Minimale hoogte (mm)	Maximale hoogte (mm)	Gewicht voor het paar (kg)	
9TYE35112AB	12 T	300	450	40.4	€225 D
9TYE35122AB	22 T	311	505	64	€265 D

**New**



### TRANSPORTWAGEN



#### 9TYE721AB

€284 D

##### SET VAN 2 TRANSPORTWAGENS

Heffen van het voertuig dankzij een pedaal. 4 zwenkwielen voor gemakkelijke verplaatsing in alle richtingen.

	Capaciteit (kg)	Afstand tussen rol (mm)	Gewicht voor het paar (kg)
9TYE721AB	680/transportwagen	375 - 725	28



Ondersteun altijd het voertuig met behulp van de krikken voor alle werkzaamheden eronder. Het is verboden om te verblijven in, op of onder het voertuig wanneer het wordt opgeheven of als het alleen door een krik ondersteund is.

## VERSNELLINGSBAKKRIKKEN



**9TYN1436**

### KUILCILINDER

2 snelheden kunstof handgreep.  
Pedaal met rubberen coating.  
Stoffen bescherming.  
Dubbele pompen.  
Glasvezel en nylon wiel.  
Verchroomde zuigerstang voor een lange levensduur.  
Veiligheids overbelastingsventiel.



	Hefvermogen (kg)	Minimale hoogte (mm)	Maximale hoogte (mm)	kg	
9TYN143603AB	300	1140	2000	28.1	€359 D
9TYN143606AB	600	1146	1986	34.8	€439 D
9TYN143610AB	1000	1170	2010	39.8	€509 D



**9TY145**

**€527** D

### KUILCILINDER

Handvaten voor een gemakkelijke aanpassing.  
Veiligheids overbelastingsventiel.  
Hydraulisch pomppedaal.  
Structuur in versterkt staal.  
Wielen in nylon.



	Hefvermogen (kg)	Minimale hoogte (mm)	Maximale hoogte (mm)	kg
9TY145015AB	1500	1130	1915	55.5

**New**

## HEFTAFELS

**New**



- Hydraulisch heffen met een pedaal en geleidelijk dalen met het handvat waardoor het platform op de gewenste hoogte kan stoppen.
- Gemakkelijk te verplaatsen dankzij de verchroomde koepel
- Gemaakt van hoogwaardig staal.
- Geïntegreerd veiligheidsventiel in de hydraulisch cylinder om overbelasting te voorkomen.



**9TYC11**

### HYDRAULISCHE ENKELVOUDIGE SCHAARHEFTAFEL

	Hefvermogen (kg)	Minimale hoogte (mm)	Maximale hoogte (mm)	kg	
9TYC11015AB	150	225	740	44	€329 D
9TYC11050AB	500	340	900	87	€499 D

**9TYC12**

### HYDRAULISCHE ENKELVOUDIGE SCHAARHEFTAFEL

	Hefvermogen (kg)	Minimale hoogte (mm)	Maximale hoogte (mm)	kg	
9TYC12035AB	350	350	1300	105	€599 D



1.5 t

Geluidsarme wielen

\*snelle lift\* pomp pedaal

**9TYC1101500**

**€1 995** D

### HYDRAULISCHE HEFTAFEL

Kan zowel omhoog als omlaag en kan ladingen tot zowel 1,5 ton vervoeren over korte afstanden. "snelle lift" pomp pedaal voor een snelle ingebruikname.



	Hefvermogen (ton)	Minimale hoogte (mm)	Maximale hoogte (mm)	kg
9TYC1101500	1.5 T	210	880	130



## POTKRIKKEN



### HYDRAULISCHE FLESKRIK MET SCHROEFVIJZEL EN EEN ADDITIONELE KOLOMVERHOOGING

Alle modellen kunnen worden gebruikt van -20°C à 70°C.  
Ook geschikt als drukcilinder in een horizontale positie.  
De zuigerpomp moet onder de krik worden geplaatst.  
Ingebouwde veiligheidsklep. Verzonken pomphandgreep.  
Met kolomverlenging voor een optimale werking van de slaglengte.



	Hefvermogen (Ton)	Minimale hoogte (mm)	Maximale hoogte (mm)	Hydraulische lift (mm)	Kolom (mm)			
9TY111035A	3.5 T	172	372	112	88	3,7	<b>€69</b>	B
9TY11105A	5 T	212	468	146	110	4,9	<b>€73</b>	B
9TY11110A	10 T	220	483	148	115	7,3	<b>€109</b>	B
9TY11115A	15 T	231	498	154	113	9,8	<b>€131</b>	B
9TY11120A	20 T	241	521	165	115	13,1	<b>€160</b>	B

## PNEUMATISCHE SLAKKENKRIK

**New**



9TYN24102AB

SET VAN 2 STANDAARD TANDHEUGELKAARSEN



Hoge bestelling

2 TREKKERS: 1 om te verhogen en 1 om te verlagen

**New**



9TYN24202AB

SET VAN 3 STANDAARD TANDHEUGELKAARSEN



**New**



9TYN24302AB

SET VAN 2 STANDAARD TANDHEUGELKAARSEN



Lage bestelling

2 TREKKERS: 1 om te verhogen en 1 om te verlagen

**New**



9TYN24402AB

SET VAN 3 STANDAARD TANDHEUGELKAARSEN



Slangenvijzels zijn compact, gebruiksvriendelijk en bieden een aanzienlijk hef bereik.

	Hefvermogen (Ton)	Minimale hoogte (mm)	Maximale hoogte (mm)			
9TYN24102AB	2 T	115	350	18	<b>€595</b>	D
9TYN24202AB	2 T	200	500	19,84	<b>€676</b>	D
9TYN24302AB	2 T	115	350	15	<b>€569</b>	D
9TYN24402AB	2 T	200	500	17	<b>€638</b>	D

- Veiligheidsventiel.
- 4 laags membraan.
- Geleiding in cilinder voor soepele werking en lange levensduur.
- Zelfsluitende schakelaar met ergonomisch ontwerp, veilig en gebruiksvriendelijk.



## ROLKRIKKEN

**New**



**9TYE13110AB**

€1 090 D

### HYDRAULISCHE ROLKRIKKEN

Snelheidsregelaar.  
Veiligheidsventiel om overbelasting te voorkomen.

	Hefvermogen (Ton)	Minimale hoogte (mm)	Maximale hoogte (mm)	kg
<b>9TYE13110AB</b>	10 T	160	685	133

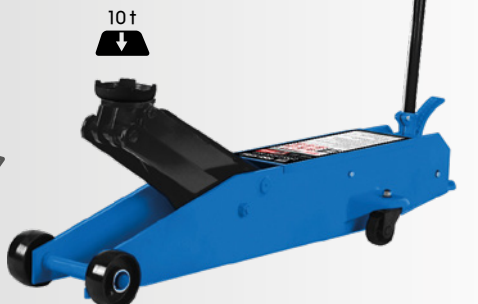

**New**



**9TYE13120AB**

€2 539 D

### HYDRAULISCHE ROLKRIKKEN

Snelheidsregelaar.  
Veiligheidsventiel om overbelasting te voorkomen.

	Hefvermogen (Ton)	Minimale hoogte (mm)	Maximale hoogte (mm)	kg
<b>9TYE13120AB</b>	20 T	185	620	241

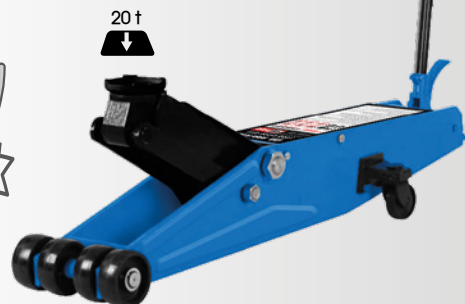

**New**



**9TYN13**

### HYDRAULISCHE ROLKRIKKEN

Handgreep met dodemansbediening (zelfomkerende handgreep). 2 hands ergonomische handgreep.

	Hefvermogen (Ton)	Minimale hoogte (mm)	Maximale hoogte (mm)	Gewicht (kg)	
<b>9TYN13302AB</b>	2 T	75	500	32.9	€329 D
<b>9TYN13303AB</b>	3 T	95	515	39.5	€359 D



**9TY133A25AB**

€273 B



### HYDRAULISCHE ROLKRIKKEN



	Hefvermogen (Ton)	Minimale hoogte (mm)	Maximale hoogte (mm)	kg
<b>9TY133A25AB</b>	2.5 T	90	530	33.8



**New**



**9TYN13402AB**

€379 D

### HYDRAULISCHE ROLKRIKKEN

Hef lage profiel past op meer type voertuigen.  
Handgreep met dodemansbediening (zelfomkerende handgreep).

	Hefvermogen (Ton)	Minimale hoogte (mm)	Maximale hoogte (mm)	kg
<b>9TYN13402AB</b>	2 T	75	530	42.2



**New**



**9TYN13102AB**

€509 D

### HYDRAULISCHE ROLKRIKKEN

Handgreep met dodemansbediening (zelfomkerende handgreep). 2 hands ergonomische handgreep.

	Hefvermogen (Ton)	Minimale hoogte (mm)	Maximale hoogte (mm)	kg
<b>9TYN13102AB</b>	2 T	85	780	54.18

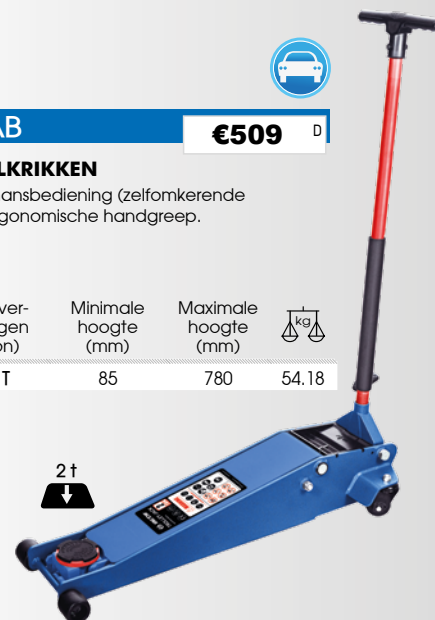



## HYDROPNEUMATISCHE KRIKKEN

### New



#### 9TYN231

##### HYDROPNEUMATISCHE VLOER-KRIK

Vertragsventiel.  
Veiligheidsventiel tegen overbelasting.  
Zelfsluitende schakelaar voor veilig werken.  
2 verlengstuk inbegrepen (9TYN23130AB : 45 en 100 mm,  
9TYN23160AB : 100 en 200 mm).

Voordruk (bar) : 9 ~ 12

	Hefvermogen (Ton)	Minimale hoogte (mm)	Maximale hoogte (mm)	kg	
9TYN23130AB	30 T	360	772	86	€2165 D
9TYN23160AB	60 T	420	1031	126	€2790 D



9TYN23130AB



9TYN23160AB

### New



#### 9TYN23

##### HYDROPNEUMATISCHE KRIK MET 2 VERDIEPINGEN

Vertragsventiel.  
Veiligheidsventiel tegen overbelasting.  
Zelfsluitende schakelaar voor veilig werken.  
2 verlengstuk inbegrepen (45 en 75 mm).

Voordruk (bar) : 9 ~ 12

	Hefvermogen (Ton)	Minimale hoogte (mm)	Maximale hoogte (mm)	kg	
9TYN23125AB	10/25 T	183	494	49	€1599 D
9TYN23150AB	25/50 T	215	564	67	€1769 D
9TYN23260AB	40/60 T	220	580	82	€2090 D



9TYN23125AB



9TYN23150AB



9TYN23260AB

### New



#### 9TYN23250AB

€1819 D

##### HYDROPNEUMATISCHE KRIK MET DRIE VERDIEPINGEN

Vertragsventiel.  
Veiligheidsventiel tegen overbelasting.  
Zelfsluitende schakelaar voor veilig werken.  
2 verlengstuk inbegrepen (45 en 75 mm).

Voordruk (bar) : 9 ~ 12

	Hefvermogen (Ton)	Minimale hoogte (mm)	Maximale hoogte (mm)	kg
9TYN23250AB	15/30/50 T	150	432	56

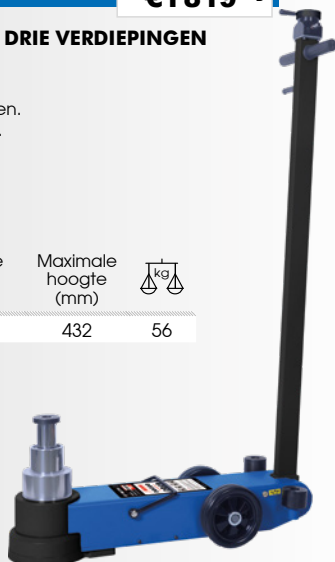

### New



#### 9TYN23330AB

€1395 D

##### DRAAGBARE HYDROPNEUMATISCHE KRIK

Ideaal voor herstellingswerken.  
Vertragsventiel.  
Veiligheidsventiel tegen overbelasting.  
2 verlengstuk inbegrepen (45 en 75 mm).

Voordruk (bar) : 9 ~ 12

	Hefvermogen (Ton)	Minimale hoogte (mm)	Maximale hoogte (mm)	kg
9TYN23330AB	15/30 T	150	413	32







# HYDRAULISCHE PERS



**9TYN51420AB €1 725** | **9TYN51430AB €2 159** | **9TYN51450AB €2 989** | **9TYN514A0AB €6 320**



V-Blok en 180° configuratie

Schuifcilinder met handvat en positioneringsschaal

Lierbescherming en katrolbescherming

Ondersteuningshandgreep beugel

Handvat houder

Speciaal ontwerp voor een hogere werkbankpositie

Lierbescherming en katrolbescherming voor uw handveiligheid

Stofkap

Schroef verlenging

Pons set

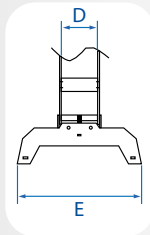
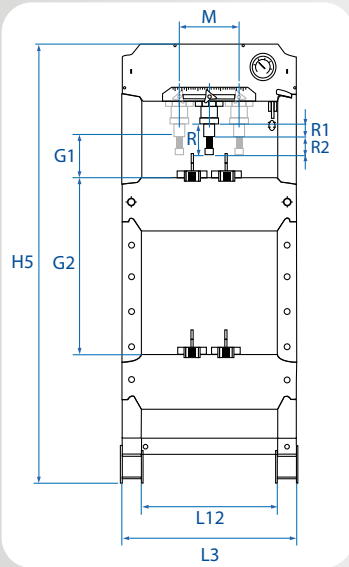

## HYDROPNEUMATISCHE VLOER-KRIK

Veiligheidsventiel.  
Pneumatische en handmatige met dubbele snelheid.  
Pneumatische voetbediening.  
Zwenkbare handgreep en handgreepsteun voor de lier.  
Ergonomische handgreep en handgreepondersteuning.



Voordruk (bar) : 9 ~ 12

Bereik (ton)	D (mm)	E (mm)	G1 (mm)	G2 (mm)	R2 (mm)	R1 (mm)	R (mm)	M (mm)	Breedte L3 (mm)	Hoogte H5 (mm)	Breedte tussen de voeten L12 (mm)	kg	
9TYN51420AB	20 T	152	505	25	850	75	145	220	200	770	1800	600	132
9TYN51430AB	30 T	200	535	130	830	75	145	220	280	930	1900	750	210
9TYN51450AB	50 T	200	535	80	780	75	145	220	280	930	1900	750	249.20
9TYN514A0AB	100 T	280	750	185	855	-	-	300	360	1255	1938	850	677



- Het scherm is gemaakt van polycarbonaat en met hoge slagkrachtweerstand.
- Maximaliseert de veiligheid van de operator.

Te installeren op het werkblad.



Compatibel met



Code	Compatibel met	kg	€
9TYN51420P01A	9TYN51420AB	5	€120
9TYN51430P01A	9TYN51430AB	6	€128
9TYN51450P01A	9TYN51450AB	6	€128
9TYN514A0P01A	9TYN514A0AB	12.75	€284



Opspanners te bevestigen aan de frame van de pers.

3.5

**9TYN514A0P02A €97**

## PERSGEREEDSCHAP KIT

Kit met persgereedschap, uitgerust met doornen met verschillende capaciteiten. (2, 3, 6, 8, 10, 12, 13, 15 Ton)

Compatibel met:

9TYN51420AB / 9TYN51430AB / 9TYN51450AB / 9TYN514A0AB

Bereik (ton)	Lengte (mm)	Ø (mm)
2 T	60	10
3 T	60	12
6 T	60	16
8 T	85	18
10 T	85	20
12 T	85	22
13 T	110	25
15 T	108	30



 [kingtonyeurope.com](http://kingtonyeurope.com)

 [service-clients@kingtony.eu](mailto:service-clients@kingtony.eu)

 +32 2 520 57 37



[catalog.kingtony.eu](http://catalog.kingtony.eu)