



AUTHENTIC POWER



# CATALOGUS



# 2024

## GARANTIE

M7 biedt u een garantie van 2 jaar aan op de pneumatische en elektrische producten. De behuizingen van elektrisch gereedschap hebben een garantie van 3 jaar. De garantie op de start-boosters, de accu's en de batterijen voor elektrisch draadloos gereedschap is 1 jaar. Er is geen garantie op verbruiksgoederen. De garantie is van toepassing op verborgen gebreken en fabricagefouten. Om de garantie in acht te nemen, moet het defecte gereedschap onder de voor dit gereedschap voorzien condities gebruikt zijn. De garantie is niet van toepassing in geval van normale slijtage van het product ten gevolge van intens gebruik of binnen de levensduur van het gereedschap.

## MERKVERHAAL

M7® is meer dan alleen een fabrikant van luchtgereedschap. M7® biedt nu een complete oplossing voor alle gebruikers. Met een krachtig internationaal netwerk van experts op het gebied van elektrisch gereedschap en pneumatiek in 68 landen, en tientallen jaren ervaring in de industrie, ontleent het in 2006 opgerichte merk M7® zijn kracht aan zijn multidisciplinaire aanpak. M7® werkt onvermoeibaar aan de ontwikkeling en verbetering van zijn tools om ergonomische en krachtige tools te kunnen blijven aanbieden en tegelijkertijd kwaliteitsbewaking en uitstekende service te garanderen.





## **m7** POWER

Batterij en oplader 18V 5Ah .....	P.7
Elektrische gereedschapspakketten .....	P.8-9
Compacte slagmoersleutel op batterij 18V 5Ah .....	P.10-11
Schroef/boormachine op batterij 18V 5Ah .....	P.12
Electrische slagschroevendraaier 18V 5Ah .....	P.13
Reciprozaagmachine op batterij 18V 5Ah .....	P.14
Hoekslijper op batterij 18V 5Ah .....	P.15
Electrische decoupeerzag 18V 5Ah .....	P.15
Draagbare elektrische cirkelzaag 18V 5Ah .....	P.16
Draagbare elektrische klinknageltoestel 18V 5Ah .....	P.17
Draagbare elektrisch klopboor-en beitelmachine 18V 5Ah .....	P.17
Draagbare elektrisch multitool 18V 5Ah .....	P.18
Accu vlakschuurmachine 18V 5Ah .....	P.19
Electrische vetpomp 18V 5Ah .....	P.19
Elektrodraagbaar hogedrukpistool 18V 5Ah .....	P.20
Electrisch heteluchtpistool 18V 5Ah .....	P.21
Draagbare lichtprojector 18V 5Ah .....	P.21
Schroef/boormachine op batterij 20V 1.3/2.6Ah .....	P.22
Slagschroevendraaier op baaterij 12V 2Ah .....	P.22
Electrische slijper .....	P.22

## **m7** BOOST

Startboosters .....	P.24-25
Mini booster .....	P.26
Batterij opladers .....	P.26

## **m7** AIR

Slagmoersleutels .....	P.28-31
Ratels .....	P.32-33
Rechte slijpmachine met klem .....	P.34-35
Haakse slijpers .....	P.35
Slijptollen .....	P.36
Bandschuurmachines .....	P.37
Schuurmachines .....	P.38
Schuur - en polijstmachines .....	P.39
Schroefmachines .....	P.39
Boormachines .....	P.40
Klinknageltangen .....	P.41
Klinknageltangen insert .....	P.42
Naaldbikhamer .....	P.42
Zagen en bliksharen .....	P.43
Schaarvetspuit .....	P.43
Afbramers .....	P.44
Blaaspistool .....	P.45

## **m7** AUTO

Carrosserie .....	P.47
Automechanica en onderhoud .....	P.49

## **m7** GARAGE

Smeerfilterregelaars .....	P.51
Onderhoud .....	P.51
Pneumatische systemen .....	P.52
Elektrische kabelhaspel .....	P.53
Organisatie van der werkplaats .....	P.53
Afzuigkappen .....	P.54
Slagdopsleutels .....	P.54
Aansluitstukken .....	P.55 - 58

Dit is  
**NIEUW !**



18V  
**M7PACKV7** 9



18V  
**M7PACKV8** 9



18V  
**M7PACKV9** 9



900 Nm / 18 V  
**DW404K**  
**DW404A**

10



1500Nm / 18V  
**DW406K**  
**DW406A**

11



270Nm / 18V  
**DS202K**  
**DS202A**

13



18V  
**DPW101**

20



884 Nm  
**NC4670Q**

29



**QEHSS3**

40



**M7S9509** 53



**SC0320** 54



# POWER



18V DB-1850P  
LITHIUM-ION  
COMPLETELY CHARGED 20V 

MIGHTY SEVEN - 18V  
**BATTERIJ**  
23 GEREEDSCHAPPEN



DR102

DRH101

DOS501

DOM101

DW404

DW406

DW1840

DRS101

DW401

DRS102

DW601

DJS101

DG585

DB1850P

DD101



DG501

DH101

DS201

DS202

DPW101

DGG102

DHG101

DFL101

DCS101



**m7**<sup>®</sup>

**18V**

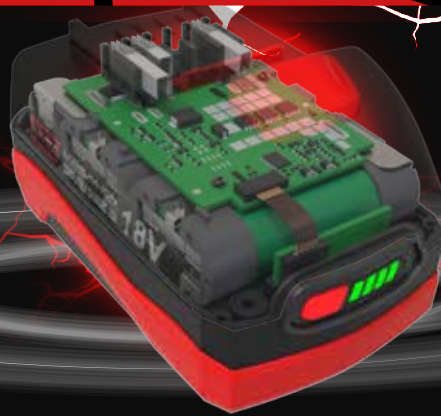

**18 V - 5Ah**  
**DB1850P**  
**BATTERIJ**

**€113** **D**

Exclusief eco-participatie (excl. Btw) : € 0.85



**LED LAADNIVEAU-INDICATOR**

- 80%-100% geladen
- 60%-80% geladen
- 40%-59% geladen
- 20-39% geladen
- Minder dan 20% lading
- Batterij volledig leeg (Knipperende LED lampjes)
- Hoge/Lage temperaturen (Knipperende LED lampjes)



**SANYO LITHIUMION-BATTERIJCELLEN**

- Snellere oplading dan met een standaard batterij
- Geen geheugeneffect
- Langere levensduur
- Geen vermogenverlies
- Lichter



**SNEL OPLADEN**  
**IN 50 MINUTEN**

Een volledig lege batterij laadt zich in 50 minuten volledig op bij een temperatuur tussen 0° en 40°.



**DC1840A**  
**INTELLIGENTE OPLADER**

Compatibel met de batterij DB1850P

**€76** **D**



**TE HOGE OF TE LAGE TEMPERATUUR**  
Opladen tussen 0°C en 40°C  
Rode LED lampje aan  
Groene LED lampje uit



**DEFECTE BATTERIJ OF OPLADER**  
Rode LED lampje knippert  
Groene LED lampje uit



**BATTERIJ WORDT OPGELADEN**  
Snelle oplading (50 minuten)  
Rode LED lampje uit  
Groene LED lampje knippert



**OPLADING VOLTOOID**  
Rode LED lampje uit  
Groene LED lampje aan



**Borstelloze motor**  
**BRUSHLESS**

- Geen wrijving meer tussen de kolen en de sleefring (er komen geen vonken meer uit de motor).
- Vermindert de geproduceerde warmte en verhoogt dus de levensduur van de motor.
- Geen wrijving hetgeen de energie bespaart die geproduceerd wordt door de motor.
- Langere levensduur van de batterij.
- Minder slijtageonderdelen.

# DE PAKETTEN **m7**

5Ah / 18V

## M7PACKV1

1/2" EN 3/4"

€899

D

Exclusief eco-participatie  
(excl. Btw) : € 1.70

ELECTRISCH GEREEDSCHAPSPAKKET MET EEN 1/2" COMPACTE SLAGMOERSLEUTEL EN EEN 3/4" SLAGMOERSLEUTEL

- 1 compacte slagmoersleutel 1/2" (DW401)
- 1 slagmoersleutel 3/4" + 1 koffer + 2 batterijen + 1 lader (DW601A)



5Ah / 18V

## M7PACKV2

1/2"

€559

D

Exclusief eco-participatie  
(excl. Btw) : € 1.70

ELECTRISCH GEREEDSCHAPSPAKKET MET EEN 1/2" COMPACTE SLAGMOERSLEUTEL EN HAAKSE SLIJPER

- 1 compacte slagmoersleutel 1/2" + 1 koffer + 2 batterijen + 1 lader (DW401A)
- 1 hoekslijper (DG585)



5Ah / 18V

## M7PACKV4

1/2" EN 3/4"

€978

D

Exclusief eco-participatie  
(excl. Btw) : € 1.70

ELECTRISCH GEREEDSCHAPSPAKKET MET EEN 1/2" EN 3/4" SLAGMOERSLEUTEL (18V, 5 AH)

- 1 slagmoersleutel 1/2" + 1 koffer + 2 batterijen + 1 lader (DW18502A)
- 1 slagmoersleutel 3/4" (DW601)



5Ah / 18V

## M7PACKV3

1/2" EN 3/4"

€1009

D

Exclusief eco-participatie  
(excl. Btw) : € 1.70

ELECTRISCH GEREEDSCHAPSPAKKET MET EEN 1/2" COMPACTE SLAGMOERSLEUTEL, EEN 3/4" SLAGMOERSLEUTEL EN EEN HAAKSE SLIJPER

- 1 compacte slagmoersleutel 1/2" (DW401)
- 1 slagmoersleutel 3/4" + 1 koffer + 2 batterijen + 1 lader (DW601A)
- 1 hoekslijper (DG585)





5Ah / 18V

### M7PACKV6

1/2"

€781

D

Exclusief eco-participatie  
(excl. Btw) : € 1.70

ELECTRISCH GEREEDSCHAPSPAKKET MET EEN 1/2" SLAGMOERSLEUTEL, BOORSCHROEFMACHINE EN HAAKSE SLIJPER.

- 1 slagmoersleutel 1/2" + 1 koffer + 2 batterijen + 1 lader (DW18502A)
- 1 schroef/boormachine (DD101).
- 1 hoekslijper (DG585)



Dit is  
**NIEUW**

5Ah / 18V

### M7PACKV7

1/2"

€751

D

Exclusief eco-participatie  
(excl. Btw) : € 1.70

ELECTRISCH GEREEDSCHAPSPAKKET MET EEN 1/2" SLAGMOERSLEUTEL, BOORSCHROEFMACHINE EN HAAKSE SLIJPER.

- 1 compacte slagmoersleutel 1/2" + 1 koffer + 2 batterijen + 1 lader (DW401A)
- 1 hoekslijper (DG585)
- 1 schroef/boormachine (DD101).
- 1 stoffen gereedschapskist (BA80129)



5Ah / 18V

### M7PACKV8

1/2"

Dit is  
**NIEUW!**

€1076

D

Exclusief eco-participatie  
(excl. Btw) : € 2.55

ELECTRISCH GEREEDSCHAPSPAKKET MET SLAGMOERSLEUTEL 1/2", SCHROEF/KLOPBOORMACHINE, HOEKSLIJPER, LICHTPROJECTOR EN STOFFEN GEREEDSCHAPSKIST

- 1 slagmoersleutel 1/2" + 1 koffer + 2 batterijen + 1 lader (DW18502A)
- 1 schroef/klopboormachine (DH101)
- 1 hoekslijper (DG501)
- 1 lichtprojector (DFL101)
- 1 batterij (DB1850)
- 1 stoffen gereedschapskist (BA80129)



5Ah / 18V

### M7PACKV9

Dit is  
**NIEUW!**

€799

D

Exclusief eco-participatie  
(excl. Btw) : € 1.70

ELECTRISCH GEREEDSCHAPSPAKKET MET KLOPBOORMACHINE, SCHROEF/KLOPBOORMACHINE EN HOEKSLIJPER

- 1 klopboormachine + 1 koffer + 2 batterijen + 1 lader (DRH101A)
- 1 Schroef/klopboormachine (DH101)
- 1 hoekslijper (DG501)



**1/2" 813 Nm**

COMPACTE SLAGMOERSLEUTEL OP BATTERIJ

**SPEED MODE** **3** snelheden  
rotatie met de klok mee

**AUTO STOP** 3 automatische stopmodussen om het aanhaalmoment.

**ELECTRIC BRAKE** Elektrische rem  
Directe stop wanneer de trigger wordt losgelaten.

**Borstelloze motor**  
**BRUSHLESS**



**DW401 €175** D

Zonder oplader en batterij.



DW401

**DW401A €465** D

Exclusief eco-participatie (excl. Btw) : € 1.70



+ DW401 + 2x DB1850P + DC1840A

**Dit is NIEUW!**

**1/2" 900 Nm** ← 130mm

COMPACTE SLAGMOERSLEUTEL OP BATTERIJ

**LOOSE STOP** Intelligente stopfunctie\* bij het losmaken

**SPEED MODE** **4** snelheden  
rotatie met de klok mee

**ELECTRIC BRAKE** Elektrische rem  
Directe stop wanneer de trigger wordt losgelaten.

**Borstelloze motor**  
**BRUSHLESS**

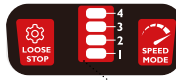

**DW404K €134** D

Zonder oplader en batterij.



DW404

**DW404A €409** D

Exclusief eco-participatie (excl. Btw) : € 1.70



+ DW404 + 2x DB1850P + DC1840A

	Vermogen	Aandrijf- vierkant	Maat bout	Max. koppel	Toerental	Slagfrequentie	Gewicht
	Ah - V	Inch	mm	Nm	R.P.M	slagen/minuut	kg
						<b>bpm</b>	
DW401	5 Ah - 18 V	1/2"	M6-M16	813	0-1100 / 0-1600 / 0-2200	0-1500 / 0-2500 / 0-3000	1.48
DW404K	5 Ah - 18 V	1/2"	M6-M16	900	0-900 / 0-1400 / 0-1800 / 0-2200	0-1150 / 0-1700 / 0-2300 / 0-2500	1.16

\*Intelligente stopfunctie: zodra de bout/moer is losgedraaid, neemt de snelheid af en stopt de rotatie na ongeveer een seconde, om te voorkomen dat de bout valt.

**1/2" 1220 Nm**

SLAGMOERSLEUTEL OP BATTERIJ



**Elektrische rem**  
Directe stop wanneer de trigger wordt losgelaten.



**DW1840 €239** D

Zonder oplader en batterij.



DW1840

**DW18502A €529** D

Exclusief eco-participatie (excl. Btw) : € 1.70



Dit is **NIEUW!**

**1/2" 1600 Nm**

SLAGMOERSLEUTEL OP BATTERIJ



**Intelligente stopfunctie\***  
bij het losmaken



**3 snelheden**  
rotatie met de klok mee



**Elektrische rem**  
Directe stop wanneer de trigger wordt losgelaten.



**Borstelloze motor**  
**BRUSHLESS**



**DW406K €279** D

Zonder oplader en batterij.



DW406

**DW406A €539** D

Exclusief eco-participatie (excl. Btw) : € 1.70



**3/4" 1900 Nm**

SLAGMOERSLEUTEL OP BATTERIJ



**Verminderde trillingen**  
Motordeel verbonden met de handgreep door silent anti-trillingsblokken



**3 snelheden**  
rotatie met de klok mee



**Elektrische rem**  
Directe stop wanneer de trigger wordt losgelaten.



**Borstelloze motor**  
**BRUSHLESS**



**DW601 €479** D

Zonder oplader en batterij.



DW601

**DW601A €769** D

Exclusief eco-participatie (excl. Btw) : € 1.70



	Vermogen	Aandrijf-vierkant	Maat bout	Max. koppel	Toerental	Slagfrequentie	Gewicht
	Ah - V	Inch	mm	Nm	R.P.M	slagen/ minuut	kg
						<b>bpm</b>	
DW1840	5 Ah - 18 V	1/2"	M6-M24	1220	1900	2200	2.53
DW406K	5 Ah - 18 V	1/2"	M10-M25	1600	0-1400 / 0-1900 / 0-2400	0-1800 / 0-2200 / 0-2800	2.00
DW601	5 Ah - 18 V	3/4"	M10-M27	1900	0-900 / 0-1000 / 0-1800	0-1800 / 0-2000 / 0-2200	3.37

**90 Nm**

**SCHROEF/BOORMACHINE OP BATTERIJ**



De **impulsfunctie** is ideaal voor het boren op een gelakt oppervlak en om beschadigde schroeven te vervangen.

**23 + 1**

vrijgaveposities boorpositie



**2** snelheden



Jacobs® metalen boorkop, zelfspannend en zelfvergrendelend.



Borstelloze motor **BRUSHLESS**

Verwijderbare bithouder en riemhaak. 1 zijdelings handvat.



**DD101 €167** D

Zonder oplader en batterij.



DD101

**DD101A €457** D

Exclusief eco-participatie (excl. Btw) : € 1.70



+ DD101 + 2x DB1850P + DC1840A

**90 Nm**

**SCHROEF/KLOPBOORMACHINE OP BATTERIJ**

3 modi : schroevendraaier / boor / klopboor.

**MET KLOPBOOR FUNCTIE**



De **impulsfunctie** is ideaal voor het boren op een gelakt oppervlak en om beschadigde schroeven te vervangen.

**24 + 1**

vrijgaveposities



**2** snelheden



Jacobs® metalen boorkop, zelfspannend en zelfvergrendelend.



Borstelloze motor **BRUSHLESS**

Verwijderbare bithouder en riemhaak. 1 zijdelings handvat.



**DH101 €176** D

Zonder oplader en batterij.



DH101

**DH101A €466** D

Exclusief eco-participatie (excl. Btw) : € 1.70



+ DH101 + 2x DB1850P + DC1840A

	Vermogen	Boorvermogen	Boorhouder diameter	Slagfrequentie	Controle aanhaalmoment	Max. koppel	Toerental	Gewicht
	Ah - V	mm	mm	slagen/minuut		Nm	R.P.M	kg
				<b>bpm</b>				
DD101	5 Ah - 18 V	Hout : 60 Metaal : 13	13	-	23+1	90	0 - 500 0 - 2000	1.37
DH101	5 Ah - 18 V	Hout : 60 Metaal : 13	13	0 - 6500 0 - 24000	25	90	0 - 450 0 - 1750	1.45



**203 Nm**  
ELECTRISCHE  
SLAGSCHROEVENDRAAIER



**Ronde LED strips**  
voorraan voor een betere  
zichtbaarheid van het  
werkoppervlak.



**3 snelheden**  
rotatie met de klok mee



**3 automatische  
stopmodussen**  
om het aanhaalmoment.



**Elektrische rem**  
Directe stop wanneer de  
trigger wordt losgelaten.



**Borstelloze motor**  
**BRUSHLESS**



**DS201 €139 D**

Zonder oplader en batterij.



DS201

**DS201A €429 D**

Exclusief eco-participatie  
(excl. Btw) : € 1.70



+ DS201 + 2x DB1850P + DC1840A



Dit is  
**NIEUW!**

**270 Nm**  
ELECTRISCHE  
SLAGSCHROEVENDRAAIER



**4 functies:**  
1. Voor hout  
2. Voor 1 dunne ijzeren plaat  
3. Voor 1 dikke ijzeren plaat  
4. Intelligente stopfunctie\*



**Intelligente stopfunctie\***  
bij het losmaken



**Borstelloze motor**  
**BRUSHLESS**



**DS202K €169 D**

Zonder oplader en batterij.



DS202

**DS202A €429 D**

Exclusief eco-participatie  
(excl. Btw) : € 1.70



+ DS202 + 2x DB1850P + DC1840A

**Intelligente stopfunctie:** Zodra de schroef, bout of moer wordt losgedraaid, neemt de snelheid af en stopt de rotatie na ongeveer een seconde, om te voorkomen dat deze valt.

	Vermogen	Max. koppel	Boorhouder diameter	Maat bout	Slagfrequentie	Lengte	Toerental	Geluids-niveau	Vibratie-niveau	Gewicht
	Ah - V	Nm	mm	mm	slagen/minuut	mm	R.P.M	dBA	m/s <sup>2</sup>	kg
					<b>bpm</b>					
DS201	5 Ah - 18 V	203	6	M12	0 - 1200 0 - 2350 0 - 3300	-	0 - 1100 0 - 1900 0 - 2800	-	-	1.28
DS202K	5 Ah - 18 V	270	-	-	0 - 4000	110	0 - 3200	68	1.5	1



**RECIPROZAAGMACHINE OP BATTERIJ**

Gereedschapsloze zaagwissel.  
 Verstelbare zaaglengte en helling.  
 Triggerschakelaar met variabele snelheid.  
 Keuzeschakelaar: recht / orbitaal snijden.  
 Deze reciproczaag heeft de optie van een baanactie om het zaagblad een beetje te laten zwaaien tijdens het zagen voor een maximale zaagefficiëntie.



**Elektrische rem**  
 stopt de zaag onmiddellijk voor extra veiligheid.



**Borstelloze motor**  
**BRUSHLESS**

**DRS101**

**€229**

**D**



DRS101

Zonder oplader en batterij.

Verbruiksartikelen niet meegeleverd



**COMPACTE RECIPROZAAGMACHINE OP BATTERIJ**

Beveiligingsvergrendelknop.  
 Meswissel changer a zaagbladwissel.



**Elektrische rem**  
 stopt de zaag onmiddellijk voor extra veiligheid.



**Borstelloze motor**  
**BRUSHLESS**

**EXTRA'S:**

- HANTEERBAAR MET 1 HAND
- COMPACTE LENGTE: 336MM
- LICHTGEWICHT: 1.78KG

**DRS102**

**€179**

**D**



DRS102

Zonder oplader en batterij.

**DRS102AB**

**€469**

**D**

Exclusief eco-participatie (excl. Btw) : € 1.70



BA80129 + DRS102 + 2x DB1850P + DC1840A

Verbruiksartikelen niet meegeleverd

**ACCESSOIRES**

**QD9209**

**€29**

**B**



**VARIABELE ZWAARDZAAGBLADEN – 5 STUKS**

Tanden per duim: 10/14 TPI .  
 Bladen geschikt voor ijzer, metaal en hout.  
 Zaagcapaciteit voor hout met nagels, multiplex, plasticen buis, carbon: van 3.2mm tot 6.35mm.  
 Zaagcapaciteit voor andere materialen (uitgezonderd metaal): 3,2mm tot 12,7mm.

	Vermogen	Knip capaciteit	Slaglengte	Trillingen/ min	Lengte	Gewicht
	Ah - V	mm	mm	S.P.M	mm	kg
				<b>S.P.M</b>		
DRS101	5 Ah - 18 V	Hout : 200 Metaal : 20	29	3100	410	2.7
DRS102	5 Ah - 18 V	Hout : 160 Metaal : 16	25	3100	336	1.78

# ELECTRISCHE DECOUPEERZAAG & DRAAGBARE ELECTRISCHE CIRKELZAAG 18V 5AH

## ELECTRISCHE DECOUPEERZAAG

Variabele snelheden voor een gecontroleerde precisie.  
 Compatibel met U en T zaagbladen (Zaagbladen niet inbegrepen).  
 Instelbare zoolhoek voor het schijn zagen (van 0 naar 45° graden, zowel links als rechts).  
 4 actieposities voor de veelzijdigheid bij het zagen van verschillende materialen.  
 Ideaal om hout, aluminium en staal te zagen.  
 Opslag van zagen in de zaagbasis.

**Elektrische rem**  
 stopt de zaag onmiddellijk voor extra veiligheid.

**Snijhoek tot 45°**



209x75x226mm

	Vermogen	Zaagcapaciteit	Slaglente	Trillingen/min	Lengte	Gewicht
	Ah - V	mm	mm	S.P.M	mm	kg
				<b>S.P.M</b>		
DJS101	5 Ah - 18 V	Hout : 63.5 Aluminium : 9.53 Staal : 6.35	25.4	2200	226	2.7

**DJS101**

**€149**

**D**



DJS101

Zonder oplader en batterij.

**DJS101AB**

**€439**

**D**

Exclusief eco-participatie (excl. Btw) : € 1.70



Verbruiksartikelen niet meegeleverd

**Elektrische rem**  
 stopt de zaag onmiddellijk voor extra veiligheid.

**185 MM**

**Borstelloze motor**  
**BRUSHLESS**

**Snijhoek 45° of 90°**



## DRAAGBARE ELECTRISCHE CIRKELZAAG

Robuuste aluminium zool ontworpen om licht en duurzaam te zijn.  
 Ergonomisch ontwerp met zachte handgrepen voor comfort en controle.

**DCS101**

**€264**

**D**



DCS101

Zonder oplader en batterij.

**DCS101AB**

**€554**

**D**

Exclusief eco-participatie (excl. Btw) : € 1.70



Verbruiksartikelen niet meegeleverd

	Vermogen	Max. koppel	Diameter mes	Schacht-diameter	Zaaghoek 45°	Zaaghoek 90°	Kantel-capaciteit	Breedte slag	Lengte	Gewicht
	Ah - V	RPM	mm	mm	mm	mm	degrés	mm	mm	kg
					<b>45°</b>	<b>90°</b>				
DCS101	5 Ah - 18 V	4500	185	20	46	60.5	0 - 56	25.4	330	3.63



**DRAAGBAAR ELECTRISCH MULTITOOL**

Het multitool biedt een groot polyvalent aanbod om te gebruiken voor:  
 - Het zagen, snijden en afkorten van hout, metaal, plastic of gipsplaten.  
 - Om silicone, voegwerk, verfresten en plakresten te verwijderen.  
 - Om in moeilijke bereikbare ruimtes en hoeken te zagen.  
 Antivibratie opvang voor het aangenaam werken.  
 Gereedschapsloze bladwissel.  
 Oscilerende hoek: 1.8° naar rechts en naar links.



**DOM101 €193 D**

Zonder oplader en batterij.

DOM101

**DOM101A1 €419 D** Exclusief eco-participatie (excl. Btw) : € 0,85

DOM101 + DB1850P + DC1840A

+ QK131K4 + QK131K3 + QK131K5 + QK131K6

+ #60 x7 + #120 x7 + #180 x7

	Vermogen	Trillingen/min	Oscilerende hoek	Lengte (sans batterij)	Geluids-niveau	Vibratie-niveau	Gewicht
	Ah - V	S.P.M	degrés	mm	dBA	m/s²	kg
DOM101	5 Ah - 18 V	11000/18000	1.8	320	80.6	1.9	1.04

**ACCESSOIRES**



**QB9933V06K**  
10 DRIEHOEKVORMIGE SCHUURBLAADJES, KORREL 60

**€8.20 B**

**QB9933V10K**

**€8.20 B**

10 DRIEHOEKVORMIGE SCHUURBLAADJES, KORREL 100



**QK131K3**

**€12.10 B**

1 SNIJBLAD BIMETAAL



**QK131K4**

**€11.20 B**

1 SPATELMES



**QK131K5**

**€13.50 B**

1 SCHUURZOO



**QK131K6**

**€34 B**

1 HALVE MAAN' HSS SEGMENTBLAD



# DRAAGBARE ELECTRISCH KLINGNAGELTOESTEL EN DRAAGBARE ELECTRISCHE KLOPBOOR-EN BEITELMACHINE 18V 5AH



## DRAAGBARE ELECTRISCH KLINGNAGELTOESTEL

Voorzien van een O-ring om de klinknagels vast te houden.

Mondstukken inbegrepen: 2.4mm, 3.2mm, 4.0mm, 4.8mm, 6.4mm.

Geschikt voor aluminium, staal en roestvrij staal van 2,4 tot 6,4mm.

Autonomie: 1 volledig geladen batterij laadt toe om 100 rivetten te persen.



Borstelloze motor  
**BRUSHLESS**

MATERIALEN		DIAMETER KLINGNAGEL (ØMM)					
KLINGNAGEL	BOORHOUDER	(2.5)	(3.0)	4.0	(5.0)	6.4	8.0
		2.4	3.2		4.8		
aluminium	aluminium						
aluminium	staal						
staal	staal						
roestvrij staal	staal						
roestvrij staal	roestvrij staal						

**DR102K €539** D

Zonder oplader en batterij.



**DR102A1 €704** D

Exclusief eco-participatie (excl. Btw) : € 0.85



Verbruiksartikelen niet meegeleverd

	Vermogen	Capaciteit	Trekkraft	Slagbreedte	Gewicht
	Ah - V	mm	Nm	mm	kg
DR102K	5 Ah - 18 V	2,4 - 6,4	2000	27	0.63

## DRAAGBARE ELECTRISCHE KLOPBOOR-EN BEITELMACHINE

3 standen: Boren, klopboren en beiteln.

Uitgerust met een SDS plus boorkop - automatisch systeem.

Ideaal om te boren en te beiteln, van metselwerk, hout en metaal.

Stopt onmiddellijk de draai beweging wanneer u de trekker lost.

1 zijdelings handvat.



Borstelloze motor  
**BRUSHLESS**

**DRH101K €185** D

Zonder oplader en batterij.



**DRH101A €460** D

Exclusief eco-participatie (excl. Btw) : € 1.70



Verbruiksartikelen niet meegeleverd

	Vermogen	Toerental	Slagfrequentie	Slagkracht	Type boorkop	Boorvermogen	Geluids-niveau	Vibratie-niveau	Gewicht
	Ah - V	R.P.M	slagen/ minuut	joules		mm	dBA	m/s <sup>2</sup>	kg
DRH101K	5 Ah - 18 V	1150	5100	2.6	SDS plus	Hout : 30 Metaal : 13 Beton : 26	94.3	12.7	2.4

**Ø 125 mm HOEKSLIJPER OP BATTERIJ**

Snel draaibare beschermingskap zonder gereedschap.  
 Vergrendelingsknop van de as voor een makkelijke verwisseling van de schijf.  
 2 handvatposities.  
 Knop aan/uit met keuze tussen doorlopende of onregelmatige werking.



**DG585 €123 D**

Zonder oplader en batterij.



DG585

**DG585502A €413 D**

Exclusief eco-participatie (excl. Btw) : € 1.70



+

DG585

+

2x DB1850P

+

DC1840A

Verbruiksartikelen niet meegeleverd



**Borstelloze motor BRUSHLESS**

**SPEED MODE 6** snelheden

**Dodemansschakelaar**



SNELHEIDSREGELAAR



**DG501 €189 D**

Zonder oplader en batterij.



DG501

**DG501A €479 D**

Exclusief eco-participatie (excl. Btw) : € 1.70



+

DG501

+

2x DB1850P

+

DC1840A

Verbruiksartikelen niet meegeleverd

**Ø 125 mm HOEKSLIJPER OP BATTERIJ**

Blokkeringsknop van de as voor een makkelijke verwisseling van de schijf.  
 Knop aan/uit met keuze tussen doorlopende of dodemansschakelaar.  
 3 handvatposities.  
 Snel draaibare beschermingskap zonder gereedschapl.

	Vermogen	Schijf-diameter	Schacht-diameter	Max. koppel	Lengte	Gewicht
	Ah - V	mm	mm	R.P.M	mm	kg
DG585	5 Ah - 18 V	125	M14	8000	285	1.46
DG501	5 Ah - 18 V	125	M14 x P2.0	8000	320	1.48

# ACCU VLAKSCHUURMACHINE EN ELECTRISCHE VETPOMP 18V 5AH

**Ø125mm / Ⓞ 3mm**

## ACCU VLAKSCHUURMACHINE

Compatibele schuurschijf: velcroschijf met 8 gaten Ø 125 mm.  
Met snelheidsregelaar : 6 Snelheden.  
Stofzak.

Met de toerentalregelaar kan de snelheid aan het werkstuk en de uit te voeren taak aangepast worden.  
Progressieve startfunctie.  
Ergonomische handgreep voor meer comfort en controle.



MET SNELHEIDSREGELAAR



**DOS501 €129** **D**

Zonder oplader en batterij.



DOS501

**DOS501AB €419** **D**

Exclusief eco-participatie (excl. Btw) : € 1.70



BA80129

DOS501

2x DB1850P

DC1840A

Verbruiksartikelen niet meegeleverd

	Vermogen	Schijfdiameter	Max. koppel	Orbite	Lengte	Gewicht
	Ah - V	mm	R.P.M	mm	mm	kg
DOS501	5 Ah - 18 V	125	7000 - 11000	3.0	300	1.23

## ELECTRISCHE VETPOMP

Compatibel met 400gr opschroefbare lube-shuttle of standaard 'din 1284' vetpatronen.

Ingebouwde veiligheidsklep, voorkomt dat de vetpomp beschadigd raakt door overdruk.

LCD scherm die het niveau van de batterij weergeeft.  
Geleverd met 1 meter vetslang en een 73cm riem.

Verbruiksartikelen niet meegeleverd



**DGG102K €195** **D**

Zonder oplader en batterij.

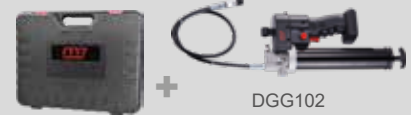

DGG102

**DGG102A1 €360** **D**

Exclusief eco-participatie (excl. Btw) : € 0.85



DGG102

DB1850 P

DC1840A

	Vermogen	Lengte (sans batterij)	Lucht-druk	Maximale uitgangsstroom	Inhoud patroon	Gewicht
	Ah - V	mm	Bar	ml / min	g	kg
DGG102K	5 Ah - 18 V	395	482	94,6	400	2.4

Dit is  
**NIEUW!**



### HOGEDRUK SPUITPISTOOL



Het pistool maakt gebruik van een pomp met drie zuigers, uitgerust met antivibratietechnologie, waardoor een stille en vooral grondige reiniging mogelijk is.

Metalen pomp, zonder mogelijke water- of olieklekken.

Dubbele trigger, zodat u met een simpele dubbelklik een laag of hoog vermogen kunt kiezen.

## DPW101

## €120

D

Zonder oplader en batterij.



Accessoires  
inbegrepen:



1 zeer nauwkeurig 4 in 1 multistraalsproeier (20° roterende straal, 60° straal, 0° potloodstraal)



1 schuimmondstuk voor wasmiddel



1 zuigslang van 4 meter met filter waardoor water overal kan worden aangezogen (emmer, trommel, zwembad, vijver, waterlichaam, enz.)



2 lansen van 28,5 cm, totaal 57 cm

	Vermogen	Windsnelheid	Luchtdruk	Lengte	Slang-lengte	Gewicht
	Ah - V	L / min	bar	mm	M	kg
DPW101	5 Ah - 18 V	2.8	25	876	4	1.72

# ELECTRISCH HETELUCHTPISTOOL EN DRAAGBARE LICHTPROJECTOR 18V 5AH

## ELECTRISCH HETELUCHTPISTOOL

Bereikt de maximale temperatuur in amper 60 seconden.  
Stabiele temperatuur (om overhitting te voorkomen).  
De snel los te maken kraag zorgt voor een veilige verwijdering van het mondstuk.  
De veiligheidsknop voorkomt onbedoeld starten en garandeert de veiligheid van de gebruiker.  
3 mondstukken inbegrepen (reflectormondstuk, brede bek mondstuk en reductie mondstuk).  
Ideaal voor het krimpen van thermoplastische materialen, het buigen van slangen, het verwijderen van stickers, enz.



Inbegrepen

**DHG101**

**€98**

**D**



Zonder oplader en batterij.

DHG101



## ACCESSOIRES

**DHG901 €14.60 B**

### SET MONDSTUKKEN VOOR HETELUCHTPISTOOL - 3 STUKS

1 reflectie mondstuk, 1 brede bek mondstuk, 1 reductie mondstuk.  
Mondstukken in aluminium.



	Vermogen	Windsnelheid	Maximum temperatuur	Lengte	Gewicht
	Ah - V	L / min	°C	mm	kg
DHG101	5 Ah - 18 V	200	550	220	0.63

**580 Im**

## DRAAGBARE LICHTPROJECTOR

360° LED werklamp

3 lichtstanden:

- 180°: 450 lumen (18uur)
- 360° weinig licht : 550 lumen (20uur)
- 360° volle lichtsterkte : 850 lumen (10uur)



**DFL101**

**€69**

**D**



Zonder oplader en batterij.

DFL101

	Vermogen	Afmeting (sans batterij)	Helderheid	Kleurtemperatuur	Autonomie	Gewicht
	Ah - V	mm	lm	*kelvin	uur	kg
				<b>Kelvin</b>		
DFL101	5 Ah - 18 V	75 x 270 x 80	450 / 550 / 850	3800 - 4000	10 - 20	0.44

**1.3Ah  
20V**



**BEPERKTE  
HOEEVEELHEID**

**52Nm / 1.3Ah  
DD18132A**

**€109** D

Exclusief eco-participatie (excl. Btw) : € 0.40

**SCHROEF/BOORMACHINE OP BATTERIJ**

- 2 Li-ion batterijen 1.3Ah 20V
- 1 oplader inbegrepen

Zelfspannende ROHMS boorkop 13mm.  
23 afkoppeling posities.



**BEPERKTE  
HOEEVEELHEID**

**67Nm / 1.3Ah  
DH18132A**

**€114** D

Exclusief eco-participatie (excl. Btw) : € 0.40

**SCHROEF/BOORMACHINE OP BATTERIJ**

- 2 Li-ion batterijen 1.3Ah 20V
- 1 oplader inbegrepen

Zelfspannende ROHMS boorkop 13mm.  
24 afkoppeling posities.

	Vermogen	Boorhouder diameter	Max. koppel	Toerental	Lengte	Gewicht
	Ah - V	mm	Nm	R.P.M	mm	kg
DD18132A	1.3Ah - 20V	13	52	Low 0~350 / High 0~1300	230	2.5
DH18132A	1.3Ah - 20V	13	67	Low 0~350 / High 0~1300	270	2.5

**2Ah  
10.8/  
12V**



**2Ah / 1 kg  
DS1020**

**€179** D

Exclusief eco-participatie (excl. Btw) : € 0.40

**SLAGSCHROEVENDRAAIER OP BATTERIJ**

Snelle oplading van 30 minuten.  
2 bijgesloten batterijen voor een langere gebruiksduur.  
1 batterij oplader.  
LED om de werkruimte te verlichten.



**2Ah DB1020**

**BATTERIJ 10.8V/20V, 2AH**  
Compatibel met DS1020

**€55** D

Exclusief eco-participatie (excl. Btw) : € 0.20



**DC10A**

**BATTERIJ OPLADER**  
voor batterij DB1020

**€40** D

	Vermogen	Maat boorkop	Maat bout	Max. koppel	Toerental	Slagfrequentie	Gewicht
	Ah - V	mm	mm	Nm	R.P.M	Hubs/Min	kg
DS1020	2Ah - 10.8V/12V	1/4"	M4 - M12	100	0 - 2200	0 - 3000	1.0

**ELECTRISCH**

**BEPERKTE  
HOEEVEELHEID**



**Ø230mm / 2100W**

**AG92103A**  
ELECTRISCHE SLIJPER

**€90** D

	Schijfdiameter	Vermogen	Toerental	Kabel	Boorgat	Lengte	Gewicht
	mm	W	RPM	Inch		mm	kg
AG92103A	230 mm	2100	6 000	4	22,23	490	6.5



# BOOST



12 Volt  
8 Amp

BC1208



ON

Status



Lengte startkabels  
**40 cm**

**12V - 25Ah**  
**ST3100**

**€359** D

Exclusief eco-participatie (excl. Btw) : € 0.05

### STARTBOOSTER

Ontworpen voor professionele interventies en reparaties. Extreem efficiënte pure lood AGM-accu. Geleerde LED's die het laadniveau van de booster aangeven.

Bescherming tegen spanningspieken.

Geïntegreerde veiligheidszekering.

Geïsoleerde tangen, gemaakt van messing, gebogen, duurzaam en resistent.

Lichtgewicht en slagvaste ABS-behuizing.

- 1 zelfregelende automatische oplader (220 V) meegeleverd
- Aantal accu's: 1
- Zekering op positieve klem: 500A

**1 JAAR GARANTIE**



Lengte startkabels  
**114 cm**

**12V - 25Ah**  
**ST3100L**

**€380** D

Exclusief eco-participatie (excl. Btw) : € 0.05

**12/24V - 2x25Ah**  
**ST6200**

**€834** D

Exclusief eco-participatie (excl. Btw) : € 0.11

### STARTBOOSTER

Extreem efficiënte pure lood AGM-accu. Ontworpen voor professionele interventies en reparaties.

Om vrachtwagens, landbouwmachines, machines voor openbare werken te starten, die een zeer hoog startvermogen vereisen in het geval van een batterijstoring.

Digitale voltmeter die het laadniveau van de booster aangeeft.

Bescherming tegen spanningspieken.

Grote geïsoleerde tang, gemaakt van messing, duurzaam en resistent

Geïntegreerde veiligheidszekering.

12 V / 24 V / UIT-schakelaar

Alarm voor omgekeerde polariteit

- 1 zelfregelende automatische oplader (220 V) meegeleverd
- Aantal accu's: 2
- Zekering op positieve klem: 500A

**1 JAAR GARANTIE**



**ALARM VOOR OMGEKEERDE POLARITEIT**



**DIGITALE VOLTMETER**

**12/24V - 2x33Ah**  
**ST6400**

**€1429** D

Exclusief eco-participatie (excl. Btw) : € 0.11

### STARTBOOSTER

Extreem efficiënte pure lood AGM-accu.

Ontworpen voor professionele interventies en reparaties.

Om vrachtwagens, landbouwmachines, machines voor openbare werken te starten, die een zeer hoog startvermogen vereisen in het geval van een batterijstoring.

Digitale voltmeter die het laadniveau van de booster aangeeft.

Bescherming tegen spanningspieken.

Grote geïsoleerde tang, gemaakt van messing, duurzaam en resistent.

Lichtgewicht en slagvaste ABS-behuizing.

Geïntegreerde veiligheidszekering.

12 V / 24 V / UIT-schakelaar

Alarm voor omgekeerde polariteit

- 1 zelfregelende automatische oplader meegeleverd
- Aantal accu's: 2
- Zekering op positieve klem: 500A

**1 JAAR GARANTIE**



**ALARM VOOR OMGEKEERDE POLARITEIT**



**TELESCOPISCH HANDVAT**



**DIGITALE VOLTMETER**



**WIELEN**

	Spanning (DC)	Lengte startkabels	Lengte van de klemmen	Kabelsectie mm <sup>2</sup>	Start Ampère (CA)	Piek Ampère (PA)	Afmetingen	Gewicht
	V - Ah	cm	mm	mm <sup>2</sup>	A	A	mm	kg
ST3100	12V - 25Ah	40	175	25	1200	3100	260 x 120 x 330	10.93
ST3100L	12V - 25Ah	114	175	25	1200	3100	260 x 120 x 330	11.26
ST6200	12/24V - 2x25Ah	145	200	50	2400 / 1200	6200 / 3100	310 x 210 x 440	23.5
ST6400	12/24V - 2x33Ah	182	150	50	2540 / 1270	6400 / 3200	360 x 160 x 420	39



**12V - 22Ah**  
**ST950**

**€389**

**D**

Exclusief eco-participatie (excl. Btw) : 0.05

**STARTBOOSTER**

Sterke (AGM) loodaccu elektrolyt , afgesloten in overeenstemming met de IATA-veiligheidsnormen. Ingebouwde kortsluitzekering in de rode klem beschermt de startaccu en het voertuig. Startkabels met een optimale lengte en heel flexibel. Digitale rechthoekige voltmeter, achtergrondverlichting om in een oogwenk te weten wat het ladingsniveau is. Volledig geïsoleerde messing klem en super flexibele koperen kabels. Bescherming tegen spanningspieken. Knop AAN/UIT. Kan gemakkelijk opgeborgen en gebruikt worden in alle posities. Spanning DC/12V.

- Lengte van de klemmen: 165mm.
- Opening van de klemmen: 30mm.
- Signaal van polariteitsomkering.
- Uitgang 12 V 20A.



**1 JAAR GARANTIE**



• Voltmeter op verlicht LCD scherm



**12V**  
**STC1800**

**€1060**

**D**

**ACCULADER MET SUPERCONDENSATOR**

Overeenkomstig de veiligheidsnormen I.A.T.A. Geheel geïsoleerde klemmen van messing. Extra soepele startkabels 160 cm van meerdradig koper. Signaal bij omkering van polariteit . Zekering tegen kortsluiting geïntegreerd in de klem rood beschermt de supercondensator en het voertuig.

**VOORDELEN VAN DE SUPERCONDENSATOR :**

Zodra het gerepareerde voertuig weer start, laadt de booster zich in enkele seconden weer automatisch op. Bevat geen batterij : dit lost het probleem op van het opladen tussen 2 voertuigen, evenals alle problemen die in verband staan met lage temperaturen. Erkende betrouwbaarheid en duurzaamheid. Licht.

**1 JAAR GARANTIE**

**SUPERCONDENSATOR TECHNOLOGIE ZONDER BATTERIJ**  
> Brengt het ene voertuig na de andere Op gang zonder te stoppen !  
> Ideaal voor noodreparaties



• Voltmeter op verlicht LCD scherm

	Spanning (DC)	Lengte startkabels	Lengte van de klemmen	Kabelsectie mm <sup>2</sup>	Start Ampère (CA)	Piek Ampère (PA)	Afmetingen	Gewicht
	V - Ah	cm	mm	mm <sup>2</sup>	A	A	mm	kg
ST950	12V - 22Ah	93	170	25	950	2500	335 x 163 x 415	11.5
STC1800	12V	160	170	25	1800	9000	335 x 163 x 415	9.8



### 12V - 18000mAh ST450

€158

B

Exclusief eco-participatie (excl. Btw) : € 0.20

1 JAAR  
GARANTIE



#### MULTIFUNCTIONELE MINI BOOSTER

Krokodillen clips om lichte voertuigen te starten (auto, motor, jetski, enz...)

De ST450 kan een auto tot 30 keer starten, afhankelijk van de staat van de batterij en de motor van de auto  
Intelligente batterijklemmen : bescherming tegen lage spanning, tegen omgekeerde polariteit, tegen kortsluiting en tegen omgekeerd opladen. Met automatische stroomuitschakeling

Powerbank-functie: laadt al uw draagbare apparaten op (smartphone, laptop, tablet, camera, draagbare spelconsole, enz.)

LED lamp met 3 functies : sos signaal, continu licht en stroboscoop

LCD scherm met oplaad indicator

2 5V USB-poorten voor het tegelijkertijd opladen van 2 apparaten

Opberg-etui

Snelle oplading type-C

Volledig opladen in 3 tot 5 uur

Kan worden opgeladen via het stopcontact of de sigarettenaansteker.



	Spanning (DC)	Start Ampère (CA)	Piek Ampère (PA)	Afmetingen	Gewicht
	V - mAh	A	A	mm	Kg
ST450	12V - 18000mAh	450	900	191x83x34	1.3

## BATTERIJ OPLADERS

### 6/12 V - 4A BC1204

€69

D

#### BATTERIJ OPLADERS

Electronische lader, numeriek, meerfasig laden en onderhoud.

Kiest het type accu: Lood (Wet, Gel, Efb, Agm) / Lítio (LiFePO4).

Bescherming tegen polariteitinversie en kortsluiting.

Verlicht digital grafisch display

Verstelbare bevestigingshaak

Ergonomisch design.

1 JAAR  
GARANTIE



### 12 V - 8A BC1208

€115

D

#### BATTERIJ OPLADERS

Electronische lader, numeriek, meerfasig laden en onderhoud.

Kiest het type accu: Lood (Wet, Gel, Efb, Agm) / Lítio (LiFePO4).

Laadherstelfunctie

Stroomfunctie 13,8v - 5A

Bescherming tegen polariteitinversie en kortsluiting.

Verlicht digital grafisch display

Verstelbare bevestigingshaak

Ergonomisch design.

1 JAAR  
GARANTIE



	Spanning (DC)	Netspanning	Frequentie	Ampere	Laad-en analysestappen	Laadcapaciteit	Onderhouds-capaciteit	Vochtbestendigheid	Dimensions	Gewicht
	V - mAh	V	Hz	A		Ah	Ah		mm	Kg
BC1204	6 / 12 V	220 - 240	50 - 60	1 - 4	8	4 - 80	4 - 120	IP65	190 x 80 x 50	0.75
BC1208	12 V	220 - 240	50 - 60	2 - 8	9	5 - 160	5 - 250	IP65	230 x 100 x 65	1



# AIR



**Pin Less**



**Rocking dog**



**Twin Dog**



**Twin Hammer**



**New Twin Hammer**



**Pin Clutch**



**Jumbo Hammer**

-  Geluidsarm model
-  Licht product
-  Licht product (magnesium)



**3/8"** ★★  
Rocking Dog

**102 Nm**

**NC3410** €116 B

SLAGMOERSLEUTEL "VLINDER"



**3/8"** ★★  
Twin Hammer

**474 Nm**

**NC3210** €241 B

COMPACTE SLAGMOERSLEUTEL



**1/2"** ★★  
Twin Hammer

**610 Nm**

**NC4630** €199 B

COMPACTE SLAGMOERSLEUTEL

97.7mm

BEPERKTE HOEVEELHEID



**1/2"** ★★  
Twin Hammer

**746 Nm**

**NC4232QA** €235 B

COMPACTE SLAGMOERSLEUTEL

120mm



**1/2"** ★★  
Pin Clutch

**813 Nm**

**NC4130** €216 B

SLAGMOERSLEUTEL

Olie bad



**1/2"** ★★  
Twin Hammer

**1356 Nm**

**NC4236A** €336 B

SLAGMOERSLEUTEL



**1/2"** ★★  
Jumbo Hammer

**900 Nm**

**NC4650** €213 B

COMPACTE SLAGMOERSLEUTEL

104mm



**1/2"** ★★  
Jumbo Hammer

**900 Nm**

**NC4650MA** €231 B

ASSORTIMENT SLAGMOERSLEUTEL MET REEKS KORTE KRACHTDOPPEN - 8 DLG

- 1 Compacte slagmoersleutel 1/2" (NC4650)
- 6 Korte krachtdoppen 6 kantig : 13, 17, 19, 21, 22, 24mm
- 1 Mannelijke nippel 1/4"



**1/2"** ★★  
Jumbo Hammer

**900 Nm**

**NC4650KIT** €309 B

KOFFER MET SLAGMOERSLEUTEL, KRACHTDOPPEN EN ACCESSOIRES - 11 DLG

- 1 Slagmoersleutel 1/2" (NC4650)
- 7 Set krachtdoppen standaard 6 kantig : 13, 17, 19, 21, 22, 24, 27 mm
- 1 Verlengstuk 125mm
- 1 Olievernevelaar 1/4"
- 1 dlG - Mannelijke nippel 1/4"

3.91 kg

Aandrijf- vierkant	Maat bout	Bereik	Max. koppel	Toerental	Lucht- verbruik	Lucht- druk	Lengte	Gewicht	Lucht- aansluiting	Luchtslang	Geluids- niveau	Vibratie- niveau
Inch	mm	Nm	Nm	R.P.M	L/min	bar	mm	kg	Inch	Inch	dBA	m/s <sup>2</sup>
NC3410	3/8"	10	7-68	102	10 000	71	159	0.8	1/4"	3/8"	92.1	3.6
NC3210	3/8"	13	136-407	474	10 000	113	142	1.5	1/4"	3/8"	92.1	3.6
NC4630	1/2"	16	271-475	610	9 000	124	97.7	1.5	1/4"	3/8"	96.0	2.8
NC4232QA	1/2"	16	136-542	746	10 000	113	120	1.38	1/4"	3/8"	83.0	3.7
NC4130	1/2"	16	244-542	813	9 000	127	142	1.61	1/4"	3/8"	93.0	1.2
NC4236A	1/2"	25	271-949	1356	7 500	155	171	2.62	1/4"	3/8"	87.0	4.5
NC4650	1/2"	16	244-542	900	9 000	123	104	1.4	1/4"	3/8"	95.0	2.4

1/2" Twin Hammer

542 Nm  
**NC4238A**

€102 B

SLAGMOERSLEUTEL



1/2" Jumbo Hammer

884 Nm  
**NC4670Q**

€198 B

SLAGMOERSLEUTEL



**NIEUW**  
BESCHIKBAAR EIND MAART

1/2" Jumbo Hammer

542 Nm  
**NC498**

€262 B

COMPACTE  
SLAGMOERSLEUTEL



1/2" Twin Hammer Mg

1627 Nm  
**NC4255QA**

€246 B

COMPOSIT  
SLAGMOERSLEUTEL

Met 7 mesjes op vering



1/2" Twin Hammer

1152 Nm  
**NC4233A**

€238 B

COMPOSIT  
SLAGMOERSLEUTEL



1/2" Jumbo Hammer

542 Nm  
**NC498MA**

ASSORTIMENT  
SLAGMOERSLEUTEL  
MET REEKS KORTE  
KRACHTDOPPEN - 8 DLG

- 1 1/2» elektrische schroevendraaier met composietbehuizing (NC498)
- 6 1/2» slagdoppen: 13, 17, 19, 21, 22, 24 mm
- 1 1/4» persluchtinsteenknippen

€289 B



1/2" Twin Hammer 1627 Nm

**NC4255QKIT €348 B**

KOFFER MET SLAGMOERSLEUTEL,  
KRACHTDOPPEN EN ACCESSOIRES - 11 DLG

- 1 Slagmoersleutel 1/2" (NC4255QA)
- 7 Set krachtdoppen standaard 6 kantig : 13, 17, 19, 21, 22, 24, 27 mm
- 1 Verlengstuk 125mm
- 1 Olievervelaar 1/4"
- 1 Mannelijke nippel 1/4"

4.26 kg



1/2" Twin Hammer 1152 Nm

**NC4233QKIT €329 B**

KOFFER MET SLAGMOERSLEUTEL,  
KRACHTDOPPEN EN ACCESSOIRES - 11 DLG

- 1 Slagmoersleutel 1/2" (NC4233A)
- 7 Set krachtdoppen standaard 6 kantig : 13, 17, 19, 21, 22, 24, 27 mm
- 1 Verlengstuk 125mm
- 1 Olievervelaar 1/4"
- 1 Mannelijke nippel 1/4"

4.75 kg



1/2" Twin Hammer

1088 Nm  
**NC4299Q**

€169 B

COMPOSIT  
SLAGMOERSLEUTEL



1/2" Twin Hammer 1088 Nm

**NC4299QMB**

SAMENSTELLING VAN EEN LUCHTSLEUTEL MET EEN KOFFERTJE  
KRACHTDOPPEN - 13 DLG

- 1 dlg - Slagmoersleutel 1/2" (NC4299Q)
- 1 koffer met zeskant krachtdoppen : 10,11, 13,17,19,22,24,27,29,30,32mm
- 1dlg - Mannelijke nippel 1/4"

€214 B



Aandrijv- vierkant	Maat bout	Bereik	Max. koppel	Toerental	Lucht- verbruik	Lucht- druk	Lengte	Gewicht	Lucht- aansluiting	Luchtslang	Geluids- niveau	Vibratie- niveau
Inch	mm	Nm	Nm	R.P.M	L/min	bar	mm	kg	Inch	Inch	dBA	m/s <sup>2</sup>
NC4238A	1/2"	16	150-300	542	7 000	119	184	2.7	1/4"	3/8"	92.1	3.7
NC4670Q	1/2"	16	150-500	884	9 000	147	105	1.1	1/4"	3/8"	85.0	3.3
NC4255QA	1/2"	25	271-1085	1627	8 500	136	179	1.7	1/4"	3/8"	85.0	4.7
NC4233A	1/2"	19	271-678	1152	9 000	132	190	2.10	1/4"	3/8"	85.0	3.8
NC498	1/2"	16	108-405	542	6500	119	88	1.37	1/4"	3/8"	85.0	2.0
NC4299Q	1/2"	M19	204-680	1088	8 500	113	194	2.1	1/4"	3/8"	85.0	3.2



3/4" **★★★**  
New Twin Hammer  
**1627 Nm**  
**NC6236**

**€369** B

COMPACTE  
SLAGMOERSLEUTEL



3/4" **★★★** **Mg**  
Twin Hammer  
**1627 Nm**  
**NC6256Q**

**€334** B

COMPACTE  
SLAGMOERSLEUTEL



3/4" **★★★**  
Twin Hammer  
**1966 Nm**  
**NC6201**

**€509** B

COMPOSIT  
SLAGMOERSLEUTEL



3/4" **★★★** **Mg**  
Twin Hammer  
**2034 Nm**  
**NC6266**

**€619** B

COMPOSIT  
SLAGMOERSLEUTEL

Met 6 mesjes op vering

3/4" **★★★** **Mg**  
Twin Hammer  
**1762 Nm**  
**NC6255Q**

**€352** B

COMPOSIT  
SLAGMOERSLEUTEL  
Met 7 mesjes op vering

3/4" **★★★**  
**1762 Nm**  
**NC6255QKIT**

**€535** B

KOFFER MET SLAGMOERSLEUTEL, KRACHTDOPPEN EN ACCESSOIRES - 11 DLG

- 1 dlg - Slagmoersleutel 3/4" (NC6255Q)
- 7 dlg - Set krachtdoppen standaard 6 kantig : 24, 27, 30, 32, 33, 34, 36 mm
- 1 dlg - Verlengstuk 175mm
- 1 dlg - Olievervelaar 1/4"
- 1 dlg - Mannelijke nippel 1/4"

**kg** 7.49 kg

**BESTAAT OOK IN KOFFER**



3/4" **★★★** **2034 Nm**  
Twin Hammer

**NC6218** **€849** B

SLAGMOERSLEUTEL

**VEERBLADEN**

De veren beperken de doorgang van onzuiverheden die de rotatie van de rotorpatlets zouden kunnen blokkeren.

- ▶▶▶ Optimaal prestatievermogen, zelfs met een geringe druk.
- ▶▶▶ Beperkt luchtverbruik.
- ▶▶▶ Verlengde levensduur en verhoogd prestatievermogen.

1" **3118 Nm**  
Twin Hammer



Met 6 mesjes op vering

**NC8266S**  
COMPOSIT  
SLAGMOERSLEUTEL



**NC8266S**  
Korte versie - 430 mm

**€919** B

**NC8266S6**  
Lange versie - 580 mm

**€976** B



1" **3118 Nm**  
Twin Hammer

**NC8266P**  
COMPOSIT  
SLAGMOERSLEUTEL

Met 6 mesjes op vering

**NC8266P**  
Korte versie - 256 mm

**€919** B

**NC8266P6**  
Lange versie - 408 mm

**€856** B

1" **3390 Nm**  
Twin Hammer

**NC8332**  
SLAGMOERSLEUTEL



**NC8332**  
Korte versie - 372.6 mm

**€979** B

**NC83326**  
Lange versie - 525 mm

**€999** B

ADVIES :  
DENK ERAAN OM UW SLAGMOERSLEUTEL  
REGELMATIG TE OLIËN OF GEBRUIK EEN  
SMEERSYSTEEM VAN M7

1" **2441 Nm**  
Pin Less

**NC8343**  
SLAGMOERSLEUTEL



**NC8343**  
Korte versie - 381 mm

**€406** B

**NC83438**  
Lange versie - 590 mm

**€406** B



	Aandrijf- vierkant	Maat bout	Bereik	Max. koppel	Toerental	Lucht- verbruik	Lucht- druk	Lengte	Gewicht	Lucht- aansluiting	Luchtslang	Geluids- niveau	Vibratie- niveau
	Inch	mm	Nm	Nm	R.P.M	L/min	bar	mm	kg	Inch	Inch	dBA	m/s <sup>2</sup>
NC6201	3/4"	30	271-2034	1966	5700	181	6.3	222	3.2	3/8"	1/2"	88	5.9
NC6218	3/4"	27	271-1898	2034	6 000	182	6.3	320	5.7	1/2"	1/2"	106.0	3.3
NC6236	3/4"	25	271-1220	1627	7 500	155	6.3	171	2.68	1/4"	1/2"	87.0	4.5
NC6255Q	3/4"	25	271-1491	1762	8 500	136	6.3	198	1.9	1/4"	3/8"	85.0	4.7
NC6256Q	3/4"	23	203-1220	1627	7 000	144	6.3	145	1.9	3/8"	1/2"	85.0	2.8
NC6266	3/4"	25	271-1760	2034	6 000	169	6.3	205	2.95	3/8"	1/2"	88.0	5.9
NC8266P	1"	35	271-2710	3118	4500	254	6.3	256	5.90	1/2"	1/2"	92.0	6.1
NC8266P6	1"	35	271-2710	3118	4500	254	6.3	408	6.30	1/2"	1/2"	92.0	6.1
NC8266S	1"	35	272-2448	3118	4500	212	6.3	430	6.0	1/2"	1/2"	92.0	6.1
NC8266S6	1"	35	272-2448	3118	4500	212	6.3	580	7.2	1/2"	1/2"	92.0	6.1
NC8332	1"	33	271-2710	3390	4000	226.5	6.3	372.6	9.4	1/2"	3/8"	103	8.2
NC83326	1"	33	271-2710	3390	4000	226.5	6.3	525	10.6	1/2"	3/8"	103	8.2
NC8343	1"	33	271-2170	2441	3 900	325	6.3	381	12.56	1/2"	1/2"	103	6.3
NC83438	1"	33	271-2170	2441	3 900	325	6.3	590	13.9	1/2"	1/2"	103	6.3



1/4" OF 3/8" ★★ 30 Nm

**NE\_51**

PNEUMATISCHE RATEL

**NE251**  
1/4" Versie

**NE351**  
3/8" Versie

**€109** B

**€109** B



1/4" ★★ 30 Nm  
**NE2905**

**€199** B

PNEUMATISCHE RATEL 290 MM



3/8" ★★ 47.6 Nm

**NE3803**

**€109** B

PNEUMATISCHE RATEL



**NE261**  
1/4" Versie

**€114** B

1/4" OF 3/8" ★★ 50 Nm

**NE\_61**

PNEUMATISCHE RATEL

**NE361**  
3/8" Versie

**€114** B



Vergrendelingsknop

1/2" ★★ 81 Nm

**NE432MA**

**€134** B

PNEUMATISCHE RATEL



Dop en holle accessoires voor doorgang draadstang.



1/2" ★★ 68 Nm

**NE421**

**€109** B

PNEUMATISCHE RATEL

1/2" ○ ★★ 135 Nm

**NE0413**

**€339** B

KOFFER MET PNEUMATISCHE RATEL  
1/2" MET ACCESSOIRES - 13 DLG

- 1 dlg - Pneumatische ratel 1/2" (NE461)
- 8 dlg - 6 kantige dop 8, 9, 10, 12, 13, 14, 17, 19 mm
- 1 dlg - Verlengstuk 75 mm
- 2 dlg - Adapter 1/2" en 3/8"
- 1 dlg - Mannelijke nippel 1/4"



1/2" ★★ 95 Nm

**NE4305**

**€189** B

PNEUMATISCHE RATEL 390 MM

BEPERKTE HOEVEELHEID





"No reaction":  
automatische stilstand  
van het draaisysteem

1/2" ★★ 68 Nm  
**NE4901** €182 B

PNEUMATISCHE RATEL "NO REACTION"



1/2" ★★ 204 Nm  
**NE4815A** €180 B

PNEUMATISCHE RATEL



1/2" ★★ 109 Nm  
**NE4808** €124 B

PNEUMATISCHE RATEL



1/2" ★★ 339 Nm  
**NE499** €367 B

PNEUMATISCHE RATEL

1/2" ★★ 135 Nm  
**NE483** €145 B

PNEUMATISCHE RATEL



Versterkte tandwielen  
voor een langere  
levensduur

Een schakelaar op 2  
druk-niveau's voor een  
betere snelheidscontrole



BESTAAFT OOK IN EEN  
SAMENSTELLING

1/2" ○ ★★ 135 Nm  
**NE483MA** €174 B

PNEUMATISCHE RATEL MET KRACHTDOPPEN - 8 DLG

- 1 dlg - Pneumatische ratel 1/2" (NE483)
- 6 dlg - 6-kantige dop 1/2" : 13, 17, 19, 21, 22, 24mm
- 1 dlg - Mannelijke nippel 1/4"



1.86 kg

	Aandrijf- vierkant	Bereik	Max. koppel	Toerental	Lucht- verbruik	Lucht- druk	Lengte	Gewicht	Lucht- aansluiting	Lucht- slang	Geluids- niveau	Vibratie- niveau
	Inch	Nm	Nm	R.P.M	L/min	bar	mm	kg	Inch	Inch	dBA	m/s <sup>2</sup>
NE251	1/4"	6.7-20	30	350	84.96	6.3	125	0.5	1/4"	3/8"	89	4.4
NE351	3/8"	6.7-20	30	350	84.96	6.3	125	0.5	1/4"	3/8"	89	4.4
NE2905	1/4"	7-20	30	300	85	6.3	290	0.84	1/4"	3/8"	89	4.4
NE261	1/4"	13.5-47	50	230	130	6.3	160	0.5	1/4"	3/8"	88	3
NE361	3/8"	13.5-47	50	230	130	6.3	160	0.5	1/4"	3/8"	88	3
NE3803	3/8"	6.8~20.4	47.6	300	102	6.3	220	0.63	1/4"	3/8"	92.0	3.2
NE421	1/2"	13.5-47	68	160	113.28	6.3	265	1.04	1/4"	3/8"	92.8	4.6
NE4305	1/2"	20-75	95	160	67.0	6.3	390	1.63	1/4"	3/8"	82	1.2
NE432MA	1/2"	13.5-61	81	160	113.28	6.3	265	1.22	1/4"	3/8"	89.8	5.2
NE4808	1/2"	13.5-54	109	150	113	6.3	300	1.26	1/4"	3/8"	95	3.6
NE4815A	1/2"	54.4-163	204	170	136	6.3	313	1.54	1/4"	3/8"	93	2.5
NE483	1/2"	13.5-61	135	250	141	6.3	277	1.28	1/4"	3/8"	85	2.5
NE4901	1/2"	13.5-54	68	1100	85	6.3	159	0.67	1/4"	3/8"	89	2.2
NE499	1/2"	68-203	339	7 500	69.4	6.3	340	1.83	1/4"	3/8"	93	9.9



★★★  
**QA141L** €273 B  
RECHTE SLIJPMACHINE MET KLEM



★★★  
**QA163L** €295 B INTENSIEF GEBRUIK  
RECHTE SLIJPMACHINE MET KLEM



★★★  
**QA111A** €83 B  
RECHTE SLIJPMACHINE MET KLEM



★★★  
**QA311A** €129 B  
RECHTE SLIJPMACHINE MET KLEM



★★★  
**QA211A** €95 B  
RECHTE SLIJPMACHINE MET KLEM

BESTAAT OOK IN KOFFER



★★★  
**QA313A** €140 B  
RECHTE SLIJPMACHINE MET KLEM



★★★  
**QA315** €162 B  
RECHTE SLIJPMACHINE MET KLEM

★★★  
**QA0215A** €128 B

RECHTE SLIJPERSET MET ACCESSOIRES - 15 DLG

- 1 dlg - Rechte slijpmachine met klem (QA211A)
- 1 dlg - Tangen (3 mm - 1/8") en (6 mm - 1/4")
- 2 dlg - Met moersleutel
- 5 dlg - Slijpsteen (3 mm - 1/8") : W145, W153, W163, W170, W176
- 5 dlg - Slijpsteen (6 mm - 1/4") : W220, W187, A22, A12, A5
- 1 dlg - Mannelijke nippel 1/4"

1.30 kg



### ACCESSOIRES



3mm  
**QB9211** €5.20 B

SLIJPSTENEN VOOR SLIJPMACHINES

- Slijpschijf met boorstang van 3 mm : W145, W153, W163, W170, W176



6mm  
**QB9213** €8.20 B

SLIJPSTENEN VOOR SLIJPMACHINES

- Slijpschijf met boorstang van 6 mm : W220, W187, A22, A12, A5



6mm  
**QB92005**

€128 B

CT- HARDMETALEN BORENSET - 5 STUKS

Cilinderschacht: Ø 6 mm.  
Frässtift: Ø 10 mm.

	Diameter tang	Toerental	Luchtverbruik	Luchtdruk	Lengte	Vermogen	Gewicht	Lucht-aansluiting	Luchtslang	Geluids-niveau	Vibratie-niveau
	mm	R.P.M	L/min	bar	mm	HP	kg	Inch	Inch	dBA	m/s <sup>2</sup>
QA141L	6	24 000	396	6.3	170	0.4	0.6	1/4"	3/8"	75	2.5
QA163L	6	16 000	141	6.3	350	0.9	1.31	1/4"	3/8"	75	2.8
QA111A	6 & 3	25 000	283	6.3	155	0.3	0.38	1/4"	3/8"	81.5	1.8
QA211A	6 & 3	20 000	283	6.3	190	0.9	0.65	1/4"	3/8"	75.7	0.8
QA311A	6 & 3	25 000	283	6.3	190	0.3	0.48	1/4"	3/8"	81.5	1.8
QA313A	6 & 3	25 000	283	6.3	235	0.3	0.58	1/4"	3/8"	81.5	1.8
QA315	6 & 3	25 000	283	6.3	280	0.3	0.63	1/4"	3/8"	81.5	1.8



★★★ **QA611A** €115 B  
HAAKSE SLIJPMACHINE 90°



★★★ **QA688A** €183 B  
SLIJPER MET DRAAIBARE KOP  
Snelheidsregelaar



★★★ **QA6205** €158 B  
HOEKSLIJPER MET LANGE HOEK

## MINI GEREEDSCHAPPEN

**QA101**  
MINI SLIJPMACHINE

€88 B

**QA601**  
MINI HOEKSLIJPMACHINE

€114 B



**QE624QA04** €469 B

MINIBOORMACHINESET EN MINI SLIJPMACHINE – 4 STUKKEN

3,50 kg

- 1 dlg - Mini rechte slijpmachine 25000 RPM (QA101)
- 1 dlg - Mini haakse slijpmachine 22000 RPM (QA601)
- 1 dlg - Mini rechte boormachine 6500 RPM (QE924)
- 1 dlg - Mini boormachine 5000 RPM (QE624)



	Diameter tang	Toerental	Luchtverbruik	Luchtdruk	Lengte	Vermogen	Gewicht	Lucht-aansluiting	Luchtslang	Geluids-niveau	Vibratie-niveau
	mm	R.P.M	L/min	bar	mm	HP	kg	Inch	Inch	dBA	m/s <sup>2</sup>
QA611A	6 & 3	19 000	283	6.3	160	0.3	0.51	1/4"	3/8"	74.4	1.7
QA6205	6	14 500	99.1	6.3	308	0.5	0.95	1/4"	3/8"	-	-
QA688A	6 & 3	20 000	283	6.3	178	0.3	0.65	1/4"	3/8"	80	1.1
QA101	6 & 3	25 000	178	6.3	119	0.3	0.32	1/4"	3/8"	80	1.4
QA601	6 & 3	22 000	283	6.3	120	0.3	0.44	1/4"	3/8"	84	1.1

## PRECISIE SLIJPMACHINES

★★★ **QA412**

€202 B

PRECISIE SLIJPMACHINE MET KLEM



★★★ **QA421**

€186 B

PRECISIE SLIJPMACHINE MET KLEM



★★★ **QA432**

€150 B

PRECISIE SLIJPMACHINE MET KLEM



★★★ **QA511**

€112 B

GRAVEERPEN



	Diameter tang	Toerental	Slagfrequentie	Luchtverbruik	Luchtdruk	Lengte	Vermogen	Gewicht	Lucht-aansluiting	Luchtslang	Geluids-niveau	Vibratie-niveau
	mm	R.P.M	slagen/ minuut	L/min	bar	mm	mm	kg	Inch	Inch	dBA	m/s <sup>2</sup>
QA412	3	60 000	-	76	6.3	170	1 500	0.24	1/4"	3/8"	70	0.5
QA421	3	60 000	-	76	6.3	150	1 500	0.22	1/4"	3/8"	70	0.5
QA432	3	70 000	-	29	6.3	137	1 425	0.20	1/4"	3/8"	70	0.5
QA511	-	-	13 000	29	6.3	140	1 420	0.23	1/4"	3/8"	78	0.6



☆☆ **Ø125mm**  
**QB7115M**

**€303** B

HOEKSLIJPER  
COMPOSIT MET  
HENDEL



☆☆ **Ø125mm**  
**QB105**

**€238** B

HOEKSLIJPER MET HENDEL  
CIRKELVORMIGE REGELAAR



☆☆ **Ø125mm**  
**QB125**

**€229** B

HOEKSLIJPER COMPOSIT  
MET HENDEL  
CIRKELVORMIGE REGELAAR



☆☆ **Ø125mm**  
**QB135X**

**€190** B

HOEKSLIJPER MET HENDEL  
CIRKELVORMIGE REGELAAR



Ontgrendelknop aan de voorkant. Zij-  
luchtuitlaat om de lucht van het werk af te  
blazen.

**ACCESSOIRES**

**125mm**  
**QB905** **€3.60** B

SLIJPSCHIJF 125MM (5")  
Voor QB105 / QB115 / QB125 / QB7115  
Schachtdraad : 22mm ; Dikte : 6mm  
167g

**180mm**  
**QB907**

**€2** B

SLIJPSCHIJF 180MM (7")  
Voor QB107 / QB117  
Schachtdraad : 22mm ; Dikte : 6mm  
344g



verbruiksartikelen niet meegeleverd

	Diameter schijf	Ø schijfgat	Schacht-diameter	Toerental	Lucht-verbruik	Lucht-druk	Lengte	Vermogen	Gewicht	Lucht-aansluiting	Luchtslang	Geluids-niveau	Vibratie-niveau
	mm (Inch)	mm		R.P.M	L/min	bar	mm	HP	kg	Inch	Inch	dBA	m/s²
								<b>hp</b>					
QB105	125 (5")	22	3/8"-24	11 000	170	6.3	226	0.78	1.81	1/4"	3/8"	87.1	1.2
QB125	125 (5")	22	5/8"-11	11 000	170	6.3	230	0.8	1.78	1/4"	3/8"	87	1.2
QB135X	125 (5")	22	M14*P2.0	11 000	170	6.3	230	0.78	1.81	1/4"	3/8"	87.8	1.2
QB7115M	125 (5")	22	M14*P2.0	11 000	119	6.3	232	1.3	1.80	1/4"	3/8"	90	1.2

**SLIJPTOLLEN**



☆☆ **Ø75mm**  
**QC213**

**€95** B

SLIJPTOL



☆☆ **Ø75mm**  
**QC253**

**€134** B

SLIJPTOL

**ACCESSOIRES**

**75mm**  
**QB913** **€2.10** B

DOORSLIJPSCHIJF VAN 75MM (3")  
Voor QC213 / QC253  
Schachtdraad : 10mm - Dikte : 1.5mm - 10g

**100mm**  
**QB914** **€3.50** B

DOORSLIJPSCHIJF VAN 100 MM (5")  
Voor QB105 / QB115 / QB125 / QB7115  
Schachtdraad : 22mm - Dikte : 6mm - 36g



verbruiksartikelen niet meegeleverd

	Diameter schijf	Schacht-diameter	Toerental	Lucht-verbruik	Lucht-druk	Lengte	Vermogen	Gewicht	Lucht-aansluiting	Luchtslang	Geluids-niveau	Vibratie-niveau
	mm (Inch)	mm	R.P.M	L/min	bar	mm	HP	kg	Inch	Inch	dBA	m/s²
							<b>hp</b>					
QC213	75 (3")	10	20 000	283	6.3	200	0.9	0.86	1/4"	3/8"	80.2	10.8
QC253	75 (3")	-	24 000	113	6.3	203	0.6	0.8	1/4"	3/8"	91.0	1.2



☆☆☆ 10mm  
**QB311**

€163 B

BANDSCHUUR-  
MACHINE

☆☆☆ 20mm  
**QB312**

€296 B

BANDSCHUUR-  
MACHINE

☆☆☆ **QB325N** €352 B

KOFFER BANDSCHUURMACHINE

Snelheidsregelaar van de banden  
Geschaafde, niet geweven schuurband beschikbaar  
Een ergonomisch ontwerp voor een comfortabel gebruik



**ACCESSOIRES**

**QB91108**  
10 X  
SCHUURBAND  
Voor QB311  
10 x 330 mm 80 g

€12 B

**QB91110**  
10 X  
SCHUURBAND  
Voor QB311  
10 x 330 mm 100 g

€12 B

**QB91208**  
10 X  
SCHUURBAND  
Voor QB312  
20 x 520 mm 80 g

€15.60 B

**QB91210**  
10 X  
SCHUURBAND  
Voor QB312  
20 x 520 mm 100 g

€15.20 B

**QB910610**  
10 X  
SCHUURBAND  
Voor QB325  
6 x 330 mm 100 g

€11.50 B

**QB91106**  
10 X  
SCHUURBAND  
Voor QB325  
10 x 330 mm 60 g

€12.30 B

**QB912006**  
10 X  
SCHUURBAND  
Voor QB325  
20 x 330 mm 60 g

€20.10 B

**QB912008**  
10 X  
SCHUURBAND  
Voor QB325  
20 x 330 mm 80 g

€15.60 B

**QB910606**  
10 X  
SCHUURBAND  
Voor QB325  
6 x 330 mm 60 g

€12.30 B

**QB912010**  
10 X  
SCHUURBAND  
Voor QB325  
20 x 330 mm 100 g

€14.80 B

**QB910608**  
10 X  
SCHUURBAND  
Voor QB325  
6 x 330 mm 80 g

€12 B

**QB91206**  
10 X  
SCHUURBAND  
Voor QB325  
20 x 520 mm 60 g

€21 B

	Band breedte	Toerental	Luchtverbruik	Luchtdruk	Lengte	Gewicht	Lucht-aansluiting	Luchtslang	Geluids-niveau	Vibratie-niveau
	mm	R.P.M	L/min	bar	mm	kg	Inch	Inch	dBA	m/s <sup>2</sup>
QB311	10x330	16 000	226	6.3	290	0.8	1/4"	3/8"	89.7	0.5
QB312	20x520	16 000	254	6.3	360	1.2	1/4"	3/8"	91.8	0.4
QB325N	6x330 - 10x330 - 20x330 - 20x520	16 000	113	6.3	320	2.1	1/4"	3/8"	90.0	1.0

verbruiksartikelen niet meegeleverd

**5-IN-1 SET**



☆☆☆ **NE0405KIT**

€415 B

KOFFER MET PNEUMATISCH  
GEREEDSCHAP - 5 DLG

Snelkoppeling systeem

kg 4,30 kg



**20000 R.P.M**  
**QA9120**  
RECHTE  
SLIJMACHINE MET  
KLEM Ø 6 & 3 MM

**14000 R.P.M**  
**QB9903**  
HAAKSE  
SLIJPER  
Ø 75 MM

**81 Nm**  
**NE9004**  
PNEUMATISCHE  
RATEL  
1/2"

**2500 R.P.M**  
**QE2132**  
RECHTE  
BOORMACHINE  
Ø 10 MM (3/8")

**14000 R.P.M**  
**QA9620**  
HAAKSE  
SLIJMACHINE 90°  
Ø 6 & 3 MM

	Max. koppel	Toerental	Luchtverbruik	Luchtdruk	Lengte	Vermogen	Gewicht	Lucht-aansluiting	Geluids-niveau	Vibratie-niveau
	Nm	R.P.M	L/min	bar	mm	HP	kg	Inch	dBA	m/s <sup>2</sup>
NE9004	81	150	141	6.3	287	-	1.48	1/4"	82	5.2
QE2132	-	2500	141	6.3	248	-	1.1	1/4"	82	1.5
QA9120	-	20 000	141	6.3	202	0.5	0.73	1/4"	82	3.5
QB9903	-	14 000	141	6.3	211	0.5	0.9	1/4"	82	3.5
QA9620	-	14 000	141	6.3	208	0.5	0.9	1/4"	82	3.5



★★ **Ø152mm**  
★★ **5mm**  
**QB45602**

**€236** B  
VLAKSCHUURMACHINE



★★ **Ø152mm**  
★★ **5mm**  
**QB54602**

**€190** B  
VLAKSCHUURMACHINE



★★ **Ø152mm**  
★★ **5mm**  
**QB47602**

**€254** B  
VLAKSCHUURMACHINE  
Met stofzak en slang.

**ACCESSOIRES**



**QB9327**  
**€26** B  
SCHUIMSCHIJF VOOR VLAKSCHUURMACHINE Ø152 MM (6")  
15 gaten

BEPERKTE HOEVEELHEID



★★★ **Ø100x110mm**  
★★★ **2,5mm**  
**QB48111**

**€189** B  
RECHTHOEKIGE VLAKSCHUURMACHINE

verbruiksartikelen niet meegeleverd

	Diameter schijf	Aantal inkepingen	Omloopbaan	Toerental	Luchtverbruik	Luchtdruk	Lengte	Vermogen	Gewicht	Lucht-aansluiting	Luchtslang	Geluidsniveau	Vibratieniveau
	mm (Inch)	-	mm	R.P.M	L/min	bar	mm	HP	kg	Inch	Inch	dBA	m/s <sup>2</sup>
								<b>hp</b>					
QB45602	152 (6")	15	5	10 000	109	6.3	193	0.24	0.84	1/4"	3/8"	81.6	7.1
QB54602	152 (6")	6	5	10 000	85	6.3	210	0.24	0.78	1/4"	3/8"	81.6	7.1
QB47602	152 (6")	6	5	10 000	109	6.3	193	0.24	1.13	1/4"	3/8"	80.1	7.1
QB48111	100x110	-	-	11 000	198	90	130	0.28	0.91	1/4"	-	83	1.5



★★ **Ø76mm**  
**QP113**  
**€165** B

EXCENTRISCHE MINI SCHUURMACHINE



★★ **Ø76mm**  
**QP123**  
**€174** B

MINI SCHUURMACHINE

BESTAAFT OOK IN EEN SAMENSTELLING



★★ **QP123AQP04**  
**€402** B

FOAM INLEG MET SCHUUR- EN POLIJSTMACHINE VOOR OPTISCHE RENOVATIE VAN KOPLAMPEN VAN POLYCARBONAAT - 8 DLG

- 1 excentrische mini schuurmachine (QP113)
- 1 mini polijstmachine (QP123)
- 2 mannelijke nippel 1/4" (SY251M)
- 1 superdun polijstschuim
- 1 polijstschuim
- 2 momentsleutel

2,33 kg



★ **Ø30mm**  
★★ **3mm**  
**QP111**  
**€148** B

MINI HAAKSE SCHUURMACHINE

**ACCESSOIRES**

**QB9403**

**€8.70** B

POLIJSTSCHUIM  
Hard/ruw 3" (75mm)  
Voor QP113



**QB9413**

**€8.70** B

POLIJSTSCHUIM  
Medium 3" (75mm)  
Voor QP123



**QB9303**

**€12.70** B

MANNELIJKE PLAAT  
Velcro plaat (3" 75mm)  
Voor QP113 & QP123



**QB9323F**

**€19.70** B

VROUWELIJKE PLAAT  
Velcro plaat (3" 75mm)  
Voor QP113 & QP123



	Schachtdiameter	Diameter schijf	Omloopbaan	Toerental	Luchtverbruik	Lucht-druk	Lengte	Vermogen	Gewicht	Lucht-aansluiting	Luchtslang	Geluidsniveau	Vibratieniveau
	Inch	mm (Inch)	mm	R.P.M	L/min	bar	mm	HP	kg	Inch	Inch	dBA	m/s <sup>2</sup>
								<b>hp</b>					
QP113	5/16"-24	76 (3")	2.5	15 000	99	6.3	127	0.4	0.72	1/4"	3/8"	74	0.3
QP123	7/16"-20	76 (3")	-	2 100	99	6.3	135	0.4	0.77	1/4"	3/8"	74	0.3
QP111	M10xP1.5	26 (1")	3	8 000	152	6.3	160	0.3	0.55	1/4"	3/8"	89	0.3



★★★  
★★★ Ø75mm,  
Ø113mm, Ø125mm

**QP215 €115 B**

REVOLVER SCHUURMACHINE 3 SCHIJVEN



★★★ Ø178mm  
**QP317**

**€284 B**

SLIJPMACHINE



**ACCESSOIRES**



**QP215T26**

**€10.20 B**

SLIJPSCHIJVEN  
Voor QP215



**QB9507**

**€34 B**

POLIJSTSCHIJF

Voor QP317

Schacht-diameter	Diameter schijf	Toerental	Lucht-verbruik	Luchtdruk	Lengte	Vermogen	Gewicht	Lucht-aansluiting	Luchtslang	Geluids-niveau	Vibratie-niveau	
Inch	mm	R.P.M	L/min	bar	mm	HP	kg	Inch	Inch	dBA	m/s <sup>2</sup>	
QP215	7/16"-20	75-113-125	16000	184	6.3	160	0.8	1.20	1/4"	3/8"	60	1.8
QP317	5/8"-11	178	2500	169	6.3	406	1	2.04	1/4"	3/8"	84	2.0

**SCHROEFMACHINES**



13 mm

★★★ **12 Nm**  
**RA101A**  
RECHTE  
SCHROEFMACHINE  
Twin Dog

**€89 B**

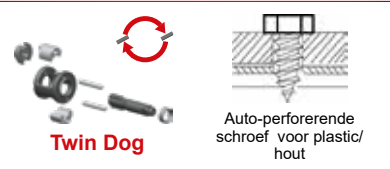

Twin Dog

Auto-perorerende  
schroef voor plastic/  
hout



9.5 mm

★★★ **16.3 Nm**  
**RA302**

**€155 B**

SCHROEFMACHINE  
REGLBAAR  
Adjustable Clutch



9.5 mm

★★★ **13.5 Nm**  
**RA301**

**€147 B**

SCHROEFMACHINE  
REGLBAAR  
Adjustable Clutch



Adjustable  
Clutch

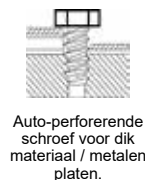

Auto-perorerende  
schroef voor dik  
materiaal / metalen  
platen.

★★★ **19 Nm**  
**RA402**

**€308 B**

SCHROEFMACHINE MET  
POSITIEVE KOPPELING  
Adjustable Clutch



Positive  
Clutch

Schroef voor hout

De positieve koppeling garandeert u een grote efficiëntie ten aanzien van het overbrengen van de koppel, een minimale reactietij.

Zeskant-aandrijf	Bereik	Toerental	Lucht-verbruik	Lucht-druk	Lengte	Gewicht	Lucht-aansluiting	Luchtslang	Geluids-niveau	Vibratie-niveau	
Inch (mm)	Nm	R.P.M	L/min	bar	mm	kg	Inch	Inch	dBA	m/s <sup>2</sup>	
RA101A	1/4" (6.35)	5-12	9 000	170	6.3	166	0.6	1/4"	3/8"	85.7	2.2
RA301	1/4" (6.35)	5-13.5	1 800	170	6.3	190	1.1	1/4"	3/8"	95.3	4.2
RA302	1/4" (6.35)	5-16.3	800	170	6.3	226	1.3	1/4"	3/8"	96.5	2.2
RA402	1/4" (6.35)	6-19	2200	111	6.3	180	1.1	1/4"	3/8"	91	2.3

★★★  
**1800RPM**  
**QE331**

**€106** B

OMKEERBARE BOORMACHINE  
MET SNELSPANBOORKOP



★★★  
**2200RPM**  
**QE332**

**€96** B

BOORMACHINE  
MET SNELSPANBOORKOP



★★★  
**1600RPM**  
**QE633**

**€178** B

SCHUINE PNEUMATISCHE BOOR-  
MACHINE MET  
SNELSPANBOORHOUDER



★★★  
**800RPM**  
**QE341**

**€173** B

OMKEERBARE BOORMACHINE  
MET SNELSPANBOORKOP



★★★★  
**2800RPM**  
**QE532**

**€375** B

BOORMACHINE  
MET SNELSPANBOORKOP



★★★  
**2200RPM**  
**QE432**

**€177** B

BOORMACHINE  
MET SNELSPANBOORKOP



Dit is  
**NIEUW!**

**ACCESSOIRES**



**QEHSS2510**

**€11.30** B  288 g

SET BOREN - 10 DLG

Vervaardigd in HSS van hoge hardheid voor gemakkelijker en sneller boren.

- Boren: 1.5 tot 5.5 mm (+ 0.5 mm)



**QEHSS3 €98** B  288 g

KOFFER MET 3 SNEDIGE TRAPPENBOREN – 3 STUKS.

Afmetingen van de boren: 4 tot 12 mm, 4 tot 20 mm en 4 tot 30 mm. De 3 groeven garanderen een nette en trillingsvrije snede. Ideaal voor zachte materialen zoals kunststof en lichte legeringen. De snijkrachten verdeeld over de 3 snijvlakken, waardoor een grotere voortgang mogelijk is. De afschuining vergemakkelijkt het verwijderen in het geval van doorlopende gaten.

**MINI GEREEDSCHAPPEN**













**QE924 €126** B

MINI RECHTE BOORMACHINE



**QE624 €150** B

MINI HAAKSE BOORMACHINE

Diameter boorkop	Toerental	Lucht-verbruik	Lucht-druk	Lengte	Vermogen	Gewicht	Lucht-aansluiting	Lucht slang	Geluids-niveau	Vibratie-niveau
mm	R.P.M	L/min	bar	mm	HP	kg	Inch	Inch	dBA	m/s <sup>2</sup>
					<b>hp</b>					
QE331	1 800	184	6.3	203	0.65	1.1	1/4"	3/8"	96.5	0.3
QE332	2 200	184	6.3	190	0.60	1	1/4"	3/8"	96.5	0.3
QE341	800	184	6.3	230	0.65	1.8	1/4"	3/8"	96.5	0.1
QE633	1600	85	6.3	209	0.50	1.1	1/4"	3/8"	72	2.5
QE532	2800	135	6.3	243	0.70	1.23	1/4"	3/8"	90	2.0
QE432	2200	135	6.3	226	0.70	1.18	1/4"	3/8"	90.0	3.0
QE924	6500	229	6.3	146	0.3	0.55	1/4"	3/8"	77	1.2
QE624	5000	220	6.3	143	0.3	0.67	1/4"	3/8"	82	1.2





★★ PA201 €419 B

KLINKHAMER  
Hydropneumatisch systeem

★★ PA301 €181 B

KLINKHAMER  
Hydropneumatisch systeem

★★ PA203N €239 B

KLINKHAMER  
Hydropneumatisch systeem

Kaken van gelegerd staal  
Cilinder en zuiger in chroomafwerking  
om wrijvingen te beperken en de  
klinknagels snel los te laten. 360°  
gebruik. Gereedschap ontworpen  
voor intensief gebruik.



	Capaciteit	Slag-breedte	Trekkraft	Lucht-verbruik	Lucht-druk	Gewicht	Lucht-aansluiting	Lucht-slang	Geluids-niveau	Vibratie-niveau
	mm	mm	kg-f	L/cycle	bar	kg	Inch	Inch	dBA	m/s <sup>2</sup>
PA201	2.4~6.4	14	1603	2.32	6.3	1.8	1/4"	3/8"	79.7	0.5
PA301	2.4~4.8	16	1045	1.48	6.3	1.5	1/4"	3/8"	79.7	0.3
PA203N	3.2~6.4	16	1200	1.48	6.3	1.5	1/4"	3/8"	79.7	0.5

## SPECIFICATIES

KLINKHAMER	MATERIALEN		DIAMETER KLINKNAGEL (ØMM)						
			(2.5)	(3.0)	4.0	(5.0)	6.4	8.0	
ARTIKELNUMMER M7	KLINKNAGEL	BOORHOUDER	2.4	3.2		4.8			
<b>PA201</b>	aluminium	aluminium							
	aluminium	staal							
	staal	staal							
	roestvrij staal	staal							
	roestvrij staal	roestvrij staal							
<b>PA203N</b>	aluminium	aluminium							
	aluminium	staal							
	staal	staal							
	acier inoxydbale	staal							
	acier inoxydbale	roestvrij staal							
<b>PA301</b>	aluminium	aluminium							
	aluminium	staal							
	staal	staal							
	roestvrij staal	staal							
	roestvrij staal	roestvrij staal							

**★★★ PB2402**

**KLINKHAMER INSERT**  
Hydropneumatisch systeem

**€669** B



**★★★ PB13**

**KLINKHAMER INSERT**

Vermogen met tandwielsysteem

**PB1305**  
Bereik: M3, M4, M5

**€486** B

**PB1308**  
Bereik: M6, M8

**€485** B

**BEPERKTE HOEVEELHEID**



**PB1310**  
Bereik: M8, M10

**€485** B

**ACCESSOIRES**  
**PB1308T01**

M6 ADAPTER  
voor PB1305, PB1310

**€94** B



**PB9006**

ADAPTER KLINKNAGEL INSERT  
VOOR SCHROEVENDRAAIER

**€59** B



Extra: compatibel met het M7 POWER aanbod.

Capaciteit	Minimaal vermogen	Slagbreedte	Trekkraft	Luchtverbruik	Luchtdruk	Toerental	Lengte	Gewicht	Lucht-aansluiting	Lucht-Wslang	Geluids-niveau	Vibratie-niveau
mm	Nm	mm	kg-f	L/cycle	bar	R.P.M	mm	kg	Inch	Inch	dBA	m/s <sup>2</sup>
PB2402	staal M4-M10 roestvrij staal M4-M8	-	9	1650	1.5	6.3	-	1.55	1/4"	3/8"	82	0.8
PB1305	M3 - M4 - M5	-	-	-	7.8	6.3	1 200	1.1	1/4"	3/8"	86	1.6
PB1308	M6 - M8	-	-	-	7.8	6.3	600	1.3	1/4"	3/8"	86	1.6
PB1310	M8 - M10	-	-	-	7.8	6.3	400	1.3	1/4"	3/8"	86	1.6
PB9006	M3 - M4 - M5 - M6	15	-	-	-	-	1 000	0.28	-	-	-	-

**NAALDBIKHAMER**



**★★★ SN1288**

**NAALDBIKHAMER**

12 naalden.  
Biedt gemakkelijk toegang tot moeilijk toegankelijke zones.

**€146** B

**★★★ SN2110**

**NAALDBIKHAMER**

19 naalden. Pistool vorm.  
Ontworpen voor intensief gebruik. Lichtgewicht en gemakkelijk te hanteren.

**€284** B

**ACCESSOIRES**



**SN288**  
RESERVENAALDEN  
Voor SN1288

**€19.20** B



**SN268**  
RESERVENAALDEN  
Voor SN2110

**€27** B

Naalddiameter	Hoeveelheid naalden	Slaglengte	Slag/min	Luchtverbruik	Luchtdruk	Lengte	Gewicht	Lucht-aansluiting	Luchtslang	Geluids-niveau	Vibratie-niveau
mm		mm	bpm	L/min	bar	mm	kg	Inch	Inch	dBA	m/s <sup>2</sup>
SN2110	3x180	19	3 700	424	6.3	330	2.8	1/4"	3/8"	97	9.7
SN1288	3x125	12	5 500	84.96	6.3	290	1.3	1/4"	3/8"	91	7.6



☆☆☆  
**QD321** €220 B **-30%**

**ZAAG MET RECHT BLAD**

Luchtafvoer ontworpen om trillingen te verminderen met 30%. Lange slagen om werk-efficiëntie te optimaliseren met 20%.



☆☆☆  
**QD221** €208 B

**ZAAG MET RECHT BLAD**

Set van 5 vijlen en 2 lemmeten meegeleverd

Ø 4.0 mm



☆☆☆  
**QG102** €99 B

**RECHTE BLIKSCHAAR**



☆☆☆  
**QG103** €102 B

**KNABELSCHAAR**

Verstevigde drevsel voor een hogere duurzaamheid. Krimpbek voor afgeronde sneden. Ø 4.5mm.

**ACCESSOIRES**

- 10 stuks
- 90 mm
- Slagkap in HSS

**QD924**  
DOOSJE MET ZAAGBLADEN 24 TANDEN

€16.10 B

**QD932**  
DOOSJE MET ZAAGBLADEN 32 TANDEN

€16.70 B

	Snijcapaciteit	Snij-breedte	Trillingen/min	Lucht-verbruik	Lucht-druk	Lengte	Gewicht	Lucht-aansluiting	Luchtlang	Geluids-niveau	Vibratie-niveau
	mm	mm	S.P.M	L/min	bar	mm	kg	Inch	Inch	dBA	m/s <sup>2</sup>
	↯	⇒	S.P.M	🔌	⚡	↔	📖	🔌	📏	🔊	🔊
QD321	-	14.5	11000	113	6.3	230	0.6	1/4"	3/8"	83	2.0
QD221	1.6	10	5000	113	6.3	250	0.8	1/4"	3/8"	81.9	4.1
QG102	Roestvrij staal : 1 Metaal : 1.2 Aluminium : 1.6	-	2600	170	6.3	254	1	1/4"	3/8"	85.8	2.4
QG103	Metaal : 1.2 Aluminium : 1.6	-	2 600	85	6.3	193	1	1/4"	3/8"	88	1.6

**SCHAARVETSPUIT**



☆☆☆  
**SG405**  
€76 B

**SCHAARVETSPUIT**

Adapter SG902 inbegrepen



☆☆☆  
**SG407**  
€137 B

**SCHAARVETSPUIT**

Constante werkzaamheid  
Flexibele SG212 et adapter SG902 inbegrepen

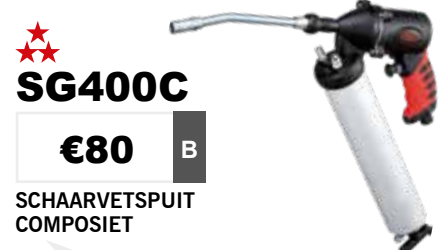

☆☆☆  
**SG400C**  
€80 B

**SCHAARVETSPUIT COMPOSIT**

! WERKT ENKEL MET 400CC VETPATRONEN.

	Luchtdruk	Max. luchtdruk	Capaciteit	Gewicht	Lucht-aansluiting	Luchtlang	Geluids-niveau	Vibratie-niveau
	bar	bar	C.C	kg	Inch	Inch	dBA	m/s <sup>2</sup>
	⚡	MAX	📏	📖	🔌	📏	🔊	🔊
SG407	2.8 - 8.24	10.5	400	1.6	1/4"	3/8"	74	2
SG405	2.8 - 8.24	10.5	400	1.46	1/4"	3/8"	80.2	0.7
SG400C	2.8 - 8.24	10.5	400	1	1/4"	3/8"	81.4	0.6

**ACCESSOIRES**

**SG212**  
SLANG VAN 300 mm  
€8.80 B

**SG902**

ADAPTER VOOR DE PATRONEN DIE OP DE VETPOMP GESCHROEFD MOETEN WORDEN  
Ø18mm / Ø31mm  
Voor SG405 / SG407

€8.20 B



★★★ ●  
**SC211C**

€105 B

**AFBRAMER MET RONDE BEITELS**

Set van 5 beitels met het gereedschap geleverd



★★★ ■  
**SN1032**

€175 B

**HAKHAMER MET SNELKOPPELINGSVEILIGHEID**

Een beitel wordt met het gereedschap geleverd



★★★ ●  
**SC371C**

€230 B

**AFBRAMER MET RONDE BEITELS**

Set van 5 beitels met het gereedschap geleverd



★★★ ●  
**SC342**

€184 B

**AFBRAMER MET ZESKANTBEITELS**



★★★ ●  
**SC221C**

€107 B

**AFBRAMER MET ZESKANTBEITELS**

Set van 5 beitels met het gereedschap geleverd



BESTAAFT OOK IN KOFFER

★★★ ● **SC0617C**

**SET MET BREEK- HAMER EN ACCESSOIRES - 7 DLG**

- 1 Afbramer met zeskantbeitels (SC221C)
- 1 Set van 5 zeshoekige beitels (SC425)
- 1 Borgveer voor de beitels



€128 B

★★★ ● **SC0206R**

**KOFFER MET BEITELS - 6 STUKS**

- 6 stootbeitels van 5,2 tot 12,3mm

€52 B



**ACCESSOIRES**



● **SC4101**

**VLAKKE BEITEL**

Voor 10mm ronde schachten

€6.50 B



● **SC4201**

**VLAKKE BEITEL**

Voor 10,2 zeskantschachten

€7 B



● **SC4202**

**BEITEL PLAATSNIJDER**

Voor 10,2 zeskantschachten

€7 B



● **SC4203**

**BEITEL DREVEL**

Voor 10,2 zeskantschachten

€7 B



● **SC4204**

**BEITEL LASPUNTSNIJDER**

Voor 10,2 zeskantschachten

€7 B



● **SC4205**

**BEITEL PLAATSNIJDER 2 SCHERPE KANTEN**

Voor 10,2 zeskantschachten

€7.80 B

● **SC415MA**

**SET VAN 5 RONDE BEITELS**

Voor 10mm ronde schachten



€34 B

● **SC425**

**SET VAN 5 ZESHOEKIGE BEITELS**

Voor 10,2 zeskantschachten



€34 B

● **SC435**

**SET VAN 5 POPNAGELBEITELS**

Voor 10mm ronde schachten



€65 B

**ACCESSOIRES**



● **SC9501R**

**1/2 IMPACT DOPPENADAPTER**

€32 B



● **SC9502R**

**IMPACT BEITEL MET EEN RADIALE KOP**

€30 B



● **SC9503R**

**IMPACT BEITEL MET EEN VERZONKEN KOP**

€21 B

Soort beslag	Schachtdiameter	Slaglengte	Slagfrequentie	Luchtverbruik	Luchtdruk	Lengte	Gewicht	Lucht-aansluiting	Lucht-slang	Geluidsniveau	Vibratieniveau
	mm	mm	slagen/minuut	L/min	bar	mm	kg	Inch	Inch	dB(A)	m/s <sup>2</sup>
● ● ●											
SC221C	10	67	3200	113	6.3	175	1.7	1/4"	3/8"	98	12.3
SC342	10	92	2200	113	6.3	228	2	1/4"	3/8"	94.7	10.6
SC211C	10.2	67	3200	113	6.3	175	1.7	1/4"	3/8"	98	12.3
SC371C	10.2	62.5	3000	180	6.3	180	1.7	1/4"	3/8"	95	8.8
SN1032	13	33	4000	120	6.3	290	1.33	1/4"	3/8"	91	14.5

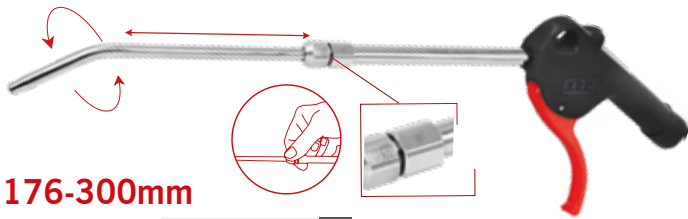

176-300mm

**JC202** €20 B

PROGRESSIEF UITTREKBAAR BLAASPISTOOL

Afneembare Venturi spuitmond

**JC602**

€36 B

HOGE DRUK  
LUCHTPISTOOL



**JC4** *2<sup>nd</sup> generation*

PROGRESSIEF BLAASPISTOOL MET BREED NEUSSTUK

**JC405**  
125 mm versie

€9

B

**JC410**  
250 mm versie

€12

B

**JC412**  
300 mm versie

€13

B

**JC424**  
600 mm versie

€21

B

**JC435**  
875 mm versie

€27

B

## ACCESSOIRES



**JC491** €5.50 B

VEILIGHEIDSOPTZETSTUK VOOR VERSTUIVER

Voor het regelen van de luchtstromingssnelheid.

**!** *Opgelet ! Als de veiligheidstip eenmaal is geïnstalleerd, kan het niet meer verwijderd worden.*

**1M**  
**JC641** €62 B

BLAASPISTOOL MET  
FLEXIBELE KOP



**1M/2M**  
**JC680** €87 B

BLAASPISTOOL

Aanpasbaar blaaspistool van 1m naar 2m



	Buislengte	Luchtdruk tijdens gebruik	Max. luchtdruk	Luchtverbruik		Gewicht	Lucht-aansluiting	Lucht slang	Geluids-niveau
	mm	bar	bar	L/min	L/min	kg	Inch	Inch	dBA
JC202	176 - 300	6.2-8.5	11.7	-	144	0.22	1/4"	3/8"	75
JC602	50.8	6.2-8.3	15.6	13.0	15.0	0.60	1/4"	3/8"	90
JC405	125	5.3-8.5	10.6	368	425	0.11	1/4"	3/8"	90
JC410	250	5.3-8.5	10.6	368	425	0.12	1/4"	3/8"	90
JC412	300	5.3-8.5	10.6	368	425	0.13	1/4"	3/8"	90
JC424	600	5.3-8.5	10.6	368	425	0.14	1/4"	3/8"	90
JC435	875	5.3-8.5	10.6	368	425	0.25	1/4"	3/8"	90
JC641	1000	5.3-8.5	10.6	368	425	0.34	1/4"	3/8"	90
JC680	2000	5.3-8.5	10.6	368	425	0.64	1/4"	3/8"	90

**m7** AUTO



## ACCESSOIRES



★★★  
**QK111** €159 B

**PNEUMATISCH OSCILLEREND MES**  
12 mesposities naargelang het gebruik.  
Minder trillingen.  
Geleverd met kommames QK2030P

 <b>18mm QK3018</b> U-VORMIG LEMMET €30 B	 <b>36mm QK3036</b> U-VORMIG LEMMET €34 B	 <b>36mm QK2036P</b> SCHUIN AFLOPEND U-VORMIG LEMMET €30 B	 <b>63mm QK2063P</b> U-VORMIG LEMMET €32 B
 <b>90mm QK2090P</b> U-VORMIG LEMMET €38 B	 <b>48mm QK2030P</b> KOMMAMES LEMMET €13.40 B	 <b>16.30 x 8mm QK1008</b> RECHT LEMMET €18.40 B	 <b>57mm QK1057</b> RECHT LEMMET €18.50 B

Trillingen/min	Luchtverbruik	Luchtdruk	Gewicht	Lucht-aansluiting	Luchtslang	Geluids-niveau	Vibratie-niveau	
S.P.M	L/min	bar	kg	Inch	Inch	dBA	m/s <sup>2</sup>	
<b>S.P.M</b>								
QK111	20 000	170	6.3	1.1	1/4"	10	75	3.9

★★★  
**QB802** €245 B

**BORSTELMACHINE**

Kan worden gebruikt voor het verwijderen van roest, oxiden en stickers zonder het gelakte oppervlak te beschadigen. Duurzamer, gebruiksvriendelijk, wordt niet warm tijdens het gebruik.



BESTAAAT OOK IN KOFFER

★★★  
**QB0808M** €380 B

**KOFFER MET BORSTEL EN ACCESSOIRES - 6 DLG**

- Luchtwater 3600 RPM (QB802)
- Rubberen borstel (QB9414)
- Wiel-reiniger borstel (QB9415)
- Rechte staalborstel (QB9412)
- Staalborstelband (QB9411)
- Inbusdraad tip 1/4" (SY251)



Toerental	Luchtverbruik	Luchtdruk	Lengte	Vermogen	Gewicht	Luchtslang	Geluids-niveau	Vibratie-niveau	
R.P.M	L/min	bar	mm	HP	kg	Inch	dBA	m/s <sup>2</sup>	
<b>N<sub>0</sub></b>				<b>hp</b>					
QB802	3600	300	6.3	200	0.7	1.2	3/8"	86	0.3

## ACCESSOIRES

 <b>QB9401</b> €47 B HAAKSE STAALBORSTEL	 <b>QB9411</b> €33 B HAAKSE STAALBORSTEL	 <b>QB9412</b> €32 B RECHTE STAALBORSTEL	 <b>QB9414</b> €19 B RUBBEREN BORSTEL	 <b>QB9415</b> €23 B WIEL-REINIGER BORSTEL
---	---	---	--	---

## SQ0104

€98

B

### SET PNEUMATISCH REMZUIGERTERUGSTEL-GEREEDSCHAP - 4 DLG

- Remzuigerterugstelgereedschap
- Adapter : SAAB - HONDA - Alfa Romeo - AUDI - VW - Lancia
- Adapter : 3/8" N° 5
- Mannelijke Nippel 1/4"



BESTAAT OOK IN KOFFER



## SQ0217

€185

B

### SET PNEUMATISCH REMZUIGERTERUGSTEL-GEREEDSCHAP 17 DLG

- Remzuigerterugstelgereedschap
- 16 dlg - adapters voor schijffremmen (insteek links en rechts)



## SR2001KIT

€76

B

- 1 luchtslang van 1.5 m (M5\*0.45)
- 1 glazen reservoir van 22 cm<sup>3</sup>
- 1 glazen reservoir van 50 cm<sup>3</sup>
- 1 airbrush
- 1 muursteen voor airbrush
- 1 x 2 cc mengbeker
- 1 adapter van mannelijke M5\*0.45 naar vrouwelijke 1/4"
- 1 spanner
- 1 x 8 cc mengbeker

### SET ZWAARTEKRACHT AIRBRUSH

Dubbele actie trigger om de verfstrom te regelen. Inclusief wandsteun, voor het plaatsen van de airbrush indien niet gebruikt. Regelknop luchtstroom. Lichtgewicht en ergonomische behuizing, ideaal voor gebruik met één hand. Ultrafijn mondstuk van 0.3 mm met hoge precisie.

	Diameter spuitmond	Capaciteit	Luchtslang
	mm	cm <sup>3</sup>	Inch
SR2001KIT	0.3	2 - 8	1/4"



1/4"



## NC0208M

€224

B

kg 1.75

### GEKALIBREERDE SLAGMOERSLEUTEL VOOR GLOEIBOUGIE - 9 DLG

- 1 Slagmoersleutel 1/4" (NC2710)
- 5 Doppen 1/4" lengte : 8, 9, 10, 11, 12 mm
- 1 Verlengstuk 1/4" 50 mm
- 1 Cardan 1/4" 37 mm
- 1 Mannelijke nippel 1/4"



## SK1010

€52

B

### SKELETPISTOOL

Progressieve trekker, automatische decompressie in stilstand. Voor het eenvoudig en nauwkeurig aanbrengen van talrijke producten in patronen : lijm, stopverf, silicone, enz.



## SK1131

€181

B

### SKELETPISTOOL

Progressieve trekker, automatische decompressie in stilstand. Voor het eenvoudig en nauwkeurig aanbrengen van talrijke producten in patronen : lijm, stopverf, silicone, enz.

	Aandrijf- vierkant	Max. koppel	Capaciteit	Toerental	Lucht- verbruik	Lucht- druk	Lengte	Gewicht	Lucht- aansluiting	Luchtslang	Geluids- niveau	Vibratie- niveau
	Inch	L	ml	L/min	bar	mm	kg	Inch	Inch	dBA	m/s <sup>2</sup>	m/s <sup>2</sup>
NC2710	1/4"	10 - 40	-	11 000	150	6.3	136	0.8	1/4"	3/8"	91.0	3.4
SK1010	-	-	300	-	113	3.4 ~ 4.8	305	1.1	1/4"	3/8"	-	-
SK1131	-	-	300 - 600	-	113	-	609.6	1.21	1/4"	3/8"	-	-





★ ★ 1L  
**SX2101**

€142 B

**REINIGINGSPISTOOL**

Metalen roterende buis. Voorzien van een klep voor het reinigen en drogen. Ideaal voor het losmaken van stoffen of tapijten, het ontvetten van onderdelen, het reinigen van Vermogenblokken en radiatoren en voor het verwijderen van alle sporen van olie.



2L  
**SM0502**

€244 B

**VLOEISTOFZUIGER**

*Pneumatisch model*

Voor remvloeistof. Wordt geleverd met een fles van 1 L voorzien van een blokkeringschroef om de remvloeistofpot makkelijk te vullen. Nieuwe veiligheidsmaatregel; wanneer de tank vol is, wordt het luchtinlaat-mechanisme automatisch uitgeschakeld. Met een 1m20 hoofdbuis en een tweede 1m20 buis geleverd.

⚠ Niet gebruiken met brandbare vloeistoffen.

9L  
**SM0901**

€274 B

**VLOEISTOFZUIGER**

*Pneumatisch of handmatig model*

Voor carter van vermogen- en transmissieolie, koelvloeistof, stuurbekrachtiging vloeistof, remvloeistof. Werkt met of zonder compressor, geïntegreerde handpomp. Nieuwe veiligheidsmaatregel; wanneer de tank vol is, wordt het luchtinlaat-mechanisme automatisch uitgeschakeld. Geleverd met: 1 hoofdbuis van 1m30, een flexibele buis voor remmen van 1m20 en een tweede buis van 1m12.

⚠ Niet gebruiken met brandbare vloeistoffen.

	Capaciteit	Toerental	Luchtverbruik	Luchtdruk	Lengte	Gewicht	Luchtaansluiting	Luchtslang	Geluids-niveau
	R.P.M	L/min	bar	mm	kg	Inch	Inch	dBA	m/s <sup>2</sup>
SX2101	1 L	5 500	56.6	6.3	210x110	0.78	1/4"	3/8"	85
SM0502	2 L	-	-	-	350	2.5	-	-	-
SM0901	9 L	-	-	-	640	4.7	-	-	-

**SX4101**

€78 B

**PNEUMATISCH ZANDSTRAALPISTOOL (0.6 L)**

- Cilindrische spuitmond
- S45C- spuitmond van koolstofstaal
- Deeltjesgrootte - Mesh (#) Max. : 80
- Deeltjesgrootte - Micron (µm) Max. : 177
- Deeltjesgrootte - (mm) Max. : 0.177



Ø25-110mm  
**QM1125**

€232 B

**PNEUMATISCHE ASHOES-SPREIDER**

Ontworpen om de cardanrubbers eenvoudig op de cardans te plaatsen  
Niet meer dan 8,6 bar gebruiken



**WG202N**

€78 B

**KOFFER REINIGINGSPISTOOL / PNEUMATISCH BLAASSYSTEEM - 8 DLG**

Geschikt voor het reinigen of opzuigen van stof, houtspaanders, slijpsel, glasscherven, enz. Dubbele functie : stofzuiger en blaaspistool

- 1 Pistool
- 1 Zuigkop
- 1 Smal mondstuk
- 1 Borstelmondstuk van zacht nylon
- 1 Hard verlengstuk
- 1 Flexibel verlengstuk
- 1 Stoffen opvangzak
- 1 Slangklem
- 1 Bit met mannelijke schroefdraad



	Diam. cardanische balg	Capaciteit	Luchtverbruik	Luchtdruk	Lengte	Gewicht	Luchtaansluiting	Luchtslang	Geluids-niveau	Vibratieniveau
	Nm	L	bar	mm	kg	Inch	Inch	dBA	m/s <sup>2</sup>	m/s <sup>2</sup>
SX4101	-	0.6	226.5	6.3	197	0.36	1/4"	3/8"	82.0	-
QM1125	25-110	-	-	6.3-8.6	442	3.25	1/4"	3/8"	-	-
WG202N	-	-	3.36	6.3	145	0.6	1/4"	3/8"	92	7.5



# GARAGE



1/4" OF 3/8"

**SW1\_A**

**SMEERSYSTEEM**

Luchtaansluiting : 1/4". Max. olie-inhoud 8 cc. Direct op de buis aansluiten voor een automatische smering.

**SW12A**  
1/4" - 100g versie

**€7.20** B



**SW13A**  
3/8" - 130g versie

**€7.50** B

**SGU202** €12.10 B

**SMEEROLIEKNIJPFLES VOOR PNEUMATISCH GEREEDSCHAP**

Laag stolpunt (tegen ijsvorming). Bijzonder drukbestendige en anti-slijtadditieven. Goede bescherming tegen corrosie. Geoptimaliseerde demulsificatie (snelle scheiding in geval van verontreiniging door condensatie). Viscositeit bij 40 °C van 22



**SG101**

**€24** B

**SMEERKIT**

Inspuiting in de buis hiertoe voorzien. Gebruikstemperatuur: -20° tot 180°C. Vermindert de onderhoudskosten. Voorkomt alle risico op roest of corrosie. Verbeterd de prestaties. Verlengt de levensduur van uw gereedschap



**FILTER OLIE-DRUK REGELAAR**

1/4" OF 3/8"

**FILTER OLIE-DRUK REGELAAR**

Kan onder druk gevuld worden.

**SV2**

**SV2230**  
1/4" versie

**€98** B

**SV2330**  
3/8" versie

**€98** B



1/2" **SV2431**

**€185** B

**FILTER OLIE-DRUK REGELAAR**

Kan onder druk gevuld worden.

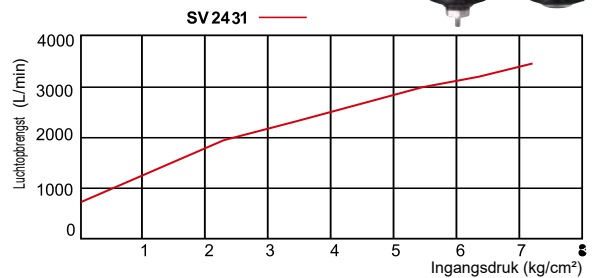
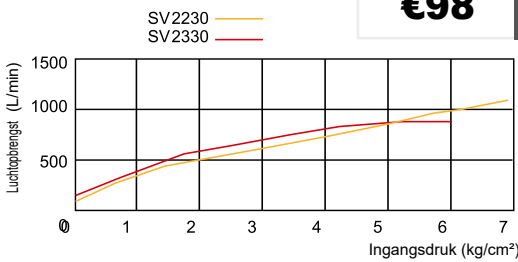

	Maximale ingangsdruk	Uitgang instelbare luchtdruk	Luchtstroom	Schroefdraad (inlaat/uitlaat)	Temperature range	Filtratie	Capaciteit condensaatank	Capaciteit olietank	Gewicht
	bar	bar	l/min	pouces	°C	µm	ml	ml	kg
SV2230	15	4.8 - 9.6	1100	1/4"	5-60°	5	15	50	0.7
SV2330	15	4.8 - 9.6	1100	3/8"	5-60°	5	15	60	0.7
SV2431	20	4.8 - 9.6	3400	1/2"	5-60°	40	15	80	1.5

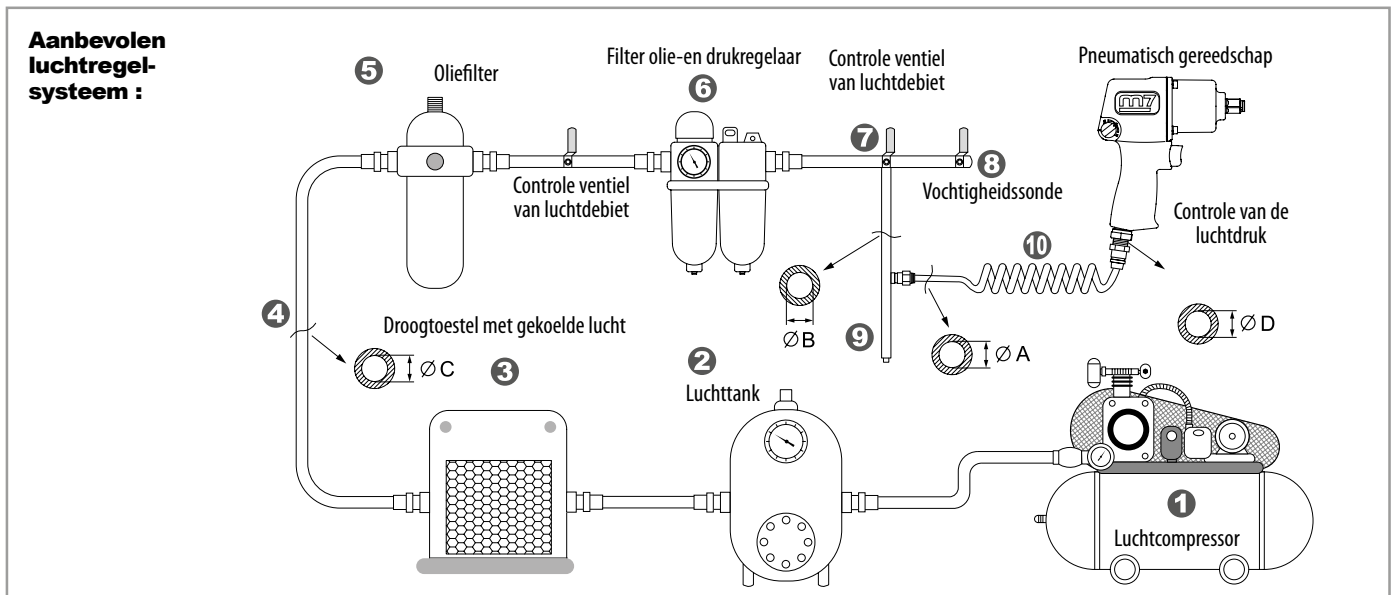



**SB201** €67 B  
DIGITALE BANDENPOMP

Meting van 0 tot 12 bar met een nauwkeurigheid van 0,01 bar. Onderhoud met clips.  
30cm versie



**SB215** €68 B  
DIGITALE BANDENPOMP

Meting van 0 tot 12 bar met een nauwkeurigheid van 0,01 bar. Onderhoud met clips.  
150cm versie

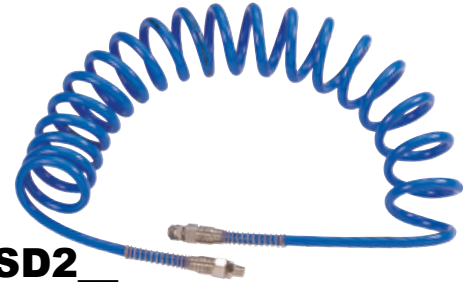

**SD2**  
SPIRAALVORMIG VERLENGSTUK  
Polyurethaan

10M  
**SD23210**  
10M (5mm) versie  
€26 B

**SD23110**  
10M (8mm) versie  
€43 B

15M  
**SD23115**  
15M (8mm) versie  
€56 B

**SD23315**  
15M (10mm) versie  
€65 B

**SD24415**  
15M (13mm) versie  
€73 B

Verstelbare stop

Gesloten behuizing

180°

### SA3\_A PNEUMATISCHE SLANGHASPEL

**SA3215A**  
15M, 1/4" versie

€137 D

**SA3315A**  
15M, 3/8" versie

€137 D

Slang is gemaakt van hybride-polymeer



Gevlochten polymeer slang

Open behuizing

Verstelbare stop

De slang is beschermd tegen slijtage dankzij de vier rollen

### SA4\_A PNEUMATISCHE SLANGHASPEL

**SA4320A**  
20M, 3/8" versie

€319 D

**SA4420A**  
20M, 1/2" versie

€375 D



### 1/4" 25 M SD26125A

1/4 PNEUMATISCH SLANG  
Ideaal om werken onder hoge druk. Licht, flexibel, duurzaam en anti-erosie pvc slang. De aansluitingen zijn resistent tegen 17,8 bar en perfect afgedicht.

€59 B

	Max. luchtdruk	Luchtverbruik	Luchtslang	Binnen-diameter	Buiten-diameter	Slang-lengte	Luchtdruk tijdens gebruik	Max. luchtdruk	Lucht-aansluiting	Gewicht
	bar	L/min	Inch	mm	mm	M	bar	bar	inch	kg
SB201	11	39	3/8"	-	-	-	6.3	-	1/4"	0.32
SB215	11	39	3/8"	-	-	-	6.3	-	1/4"	0.32
SA3215A	-	-	-	8	12	15	6.3	20	1/4"	5
SA3315A	-	-	-	10	15	15	6.3	20	3/8"	6
SA4320A	-	-	-	10	15	20+1	6.3	20	3/8"	24
SA4420A	-	-	-	13	18	20+1	6.3	20	1/2"	29
SD23210	-	-	-	5	8	10	7	20	1/4"	0.935
SD23110	-	-	-	8	12	10	7	20	1/4"	0.5
SD23115	-	-	-	8	12	15	7	20	1/4"	1.35
SD23315	-	-	-	10	15	15	7	20	3/8"	0.65
SD24415	-	-	-	13	18	15	7	20	1/2"	0.65
SD26125A	17.8	-	-	8	14	25	7	-	1/4"	4

**SA10\_D**  
ELEKTRISCHE  
KABELHASPEL



**SA1015D**  
15M - 1.5mm<sup>2</sup> versie

**€151** D

**SA1020D**  
20M - 1.5mm<sup>2</sup> versie

**€180** D

**SA1115D**  
15M - 2.5mm<sup>2</sup> versie

**€198** D

	Kabellengte	Kabel- sectie	Aantal stroomdraden	Vermogen	Afmetingen	Gewicht
	M	mm <sup>2</sup>		V	mm	kg
SA1015D	15	1.5	3	230	350x180x325	5.8
SA1020D	20	1.5	3	230	350x180x325	5.8
SA1115D	15	2.5	3	230	350x180x325	6.8



ORGANISATIE VAN DE WERKPLAATS



1/2"

**SH1001**

**€49** B

MAGNETISCHE STEUN VOOR PNEUMATISCH GEREEDSCHAP  
Compatibel met de slagmoersleutels 1/2" (behalve het type mini, dat compact is)



3/4"

**SH1002**

**€25** B

MAGNETISCHE STEUN VOOR PNEUMATISCH GEREEDSCHAP  
Compatibel met de slagmoersleutels 3/4" (behalve het type mini, dat compact is)

BEPERKTE HOEVEELHEID

BEPERKTE HOEVEELHEID

10 T

**JT40010**

**€873** D

LANGE KRIK VOOR VRACHTWAGENS, LANDBOUWMACHINES EN AANNEMERS-MACHINES

Met een pedaal voor snelle opheffing. Preciese controle en zonder gevaar tijdens het verlagen. Handmatige dodemanshendel voor een optimale veiligheid bij de verlagning.

129 kg



**QB46602AJC**

**€199** B

SCHUIMVORM MET SCHUURMACHINE EN BLAASPISTOOL - 7 DLG

uittrekbaar Blaaspistool. Geleverd met 2 schijfsteunen.

Dit is **NIEUW!**



**M7S9509**

**€135** D

OPSLAGREK MET STEKKERDOOS VOOR ELECTRISCHE GEREEDSCHAPPEN



**SP105** 5 kg

VEER BALANCER

Handig en compact, balanceerapparaten zijn ontworpen met een draaiknop om de spanning van de kabel gemakkelijk af te stellen. Veiligheidsophangoog zodat de kabel niet oprolt.

	Draagkracht	Kabel lengte	Type	Diameter kabel	Gewicht
	kg	m		mm	kg
SP105	3~5	1.5	Kabel	3.2	0.81

**BA80129**

**€21** D

STOFFEN GEREEDSCHAPSTAS

8 zakken aan de binnenkant. 3 zakken aan de buitenkant. 1 zak-netje aan de buitenkant. Diagonale band om tegengewicht te voorkomen. 100% Opening. Harde rubberen onderkant (anti-slip / shock-proof). 40x22x30mm.



**SC0320 €389 B**

**KOFFER MET EEN PNEUMATISCHE ZUIGER VOOR INJECTOREN - 24 STUKS**

Ideaal in gevallen waarin geen glijhamer kan worden gebruikt. Bespaar energie en tijd door de injector uit de motor te verwijderen. Hoog koppel en ontwerp met twee snelheden om de injector snel te verwijderen.

Dit is **NIEUW!**

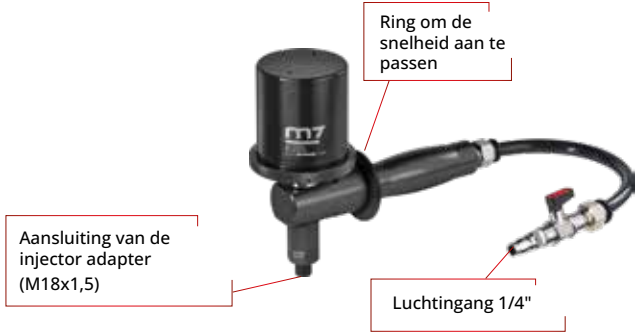

	Zuigerslag	Slagfre-quentie	Max. koppel	Schacht-diameter	Lucht-druk	Maximale luchtdruk	Lengte	Gewicht	Lucht-aansluiting	Luchtslang
	mm	slagen/ minuut	Nm	L/min	bar	bar	mm	kg	Inch	Inch
SC0320	38	300/900 bpm	600	M18 x 1.5	6-9	10	500	2.7	1/4"	12



**SC005 €50 B**

**SET VAN 2-ARMIGE TREKKERS - 5 DLG**

- Greep voor stabilisator tangen - 17 mm
- Greep voor stuurkolom - 23 mm
- Greep voor suspensie arm - 28 mm
- Slagadapter - Lengte 184 mm
- Adapter voor ronde pneumatische beitel Ø 10,2 mm



**1/2" MB43015M €110.20 B**

**SET LANGE KRACHTDOPPEN 1/2" METRISCH - 15 DLG**

- 10, 11, 12, 13, 14, 15, 16, 17, 19, 21, 22, 24, 27, 30, 32 mm
- kg 4,26 kg



**1/2" MB42011M1 €48 B**

**SET KRACHTDOPPEN 1/2" METRISCH - 11 DLG**

- 10, 11, 12, 13, 14, 15, 16, 17, 18, 19, 21 mm
- kg 1,29 kg



**1/2" MB42011M €59 B**

**SET KRACHTDOPPEN 1/2" METRISCH - 11 DLG**

- 10, 11, 13, 17, 19, 22, 24, 27, 29, 30, 32 mm
- kg 1,87 kg



**1/2" MA42006M €23 B**

**SET VAN 6 KORTE KRACHTDOPPEN - 6 DLG**

- 13, 17, 19, 21, 22, 24 mm
- kg 0,51 kg



**3/4" MB62010M €134 B**

**SET KRACHTDOPPEN 3/4" METRISCH - 10 DLG**

- 19, 22, 24, 27, 30, 32, 36, 38, 40, 42 mm
- kg 4,90 kg

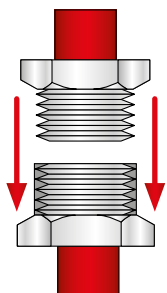

**G:** DE LETTER G BETEKENT DAT DE SCHROEFDRAAD EEN CILINDRISCHE VORM HEEFT.

De (mannelijke)schroefdraden G zijn alleen geschikt voor de (vrouwelijke) schroefdraden G.

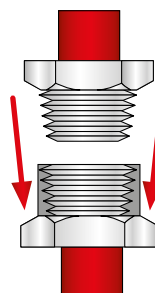

**R:** DE LETTER R BETEKENT DAT DE SCHROEFDRAAD EEN CONISCHE VORM HEEFT.

De (mannelijke) schroefdraden zijn geschikt voor de (vrouwelijke) schroefdraden R en G.



**EUROPEES PROFIEL**  
GROTE DOORSTROMING  
WORDT OVER HEEL EUROPA GEBRUIKT











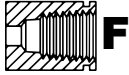

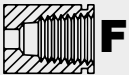

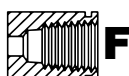



**PROFIEL ISO 6150-B**  
NORMALE DOORSTROMING  
WORDT IN DE BENELUX, SPANJE, FRANKRIJK,  
NORWEGEN EN ZWITSERLAND GEBRUIKT

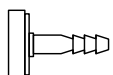

**ENGELS PROFIEL**  
NORMALE DOORSTROMING  
WORDT IN ENGLAND  
GEBRUIKT

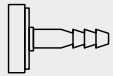

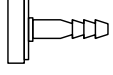

ARTIKELNUMMER M7	AFMETING SCHROEFDRAAD OF INWENDIGE SCHROEFDRAAD	TYPE MANNELIJK (M) VROUWELIJK (F)	DOORGANG	VOOR PROFIEL	PRIJS
<b>SNELLE VEILIGHEIDSAANSLUITINGEN</b>					
<i>Met drukverminderingknop. Antistatisch. Bestand tegen beknelling. Hoger rendement. Licht en compact. Grote doorstroming. "Zweepslageffect" onmogelijk ISO 4414. Anti krassen..Soepele aansluiting.</i>					
	<b>SY271F</b>	<b>G 1/4"</b>	<b>F</b>	Ø 6mm	ISO 6150-B <b>€23.50</b> B
	<b>SY271M</b>	<b>R 1/4"</b>	<b>M</b>	Ø 6mm	ISO 6150-B <b>€28</b> B
	<b>SY372M</b>	<b>R 3/8"</b>	<b>M</b>	Ø 8mm	ISO 6150-B <b>€36</b> B
	<b>SY471F</b>	<b>G 1/2"</b>	<b>F</b>	Ø 8mm	ISO 6150-B <b>€33</b> B
<b>SNELLE VEILIGHEIDSAANSLUITINGEN</b>					
	<b>SY200FD</b>	<b>R 1/4"</b>	<b>F</b>	Ø 6mm	ISO 6150-B <b>€10.60</b> B
	<b>SY300FD</b>	<b>R 3/8"</b>	<b>F</b>	Ø 6mm	ISO 6150-B <b>€11</b> B
	<b>SY400FD</b>	<b>R 1/2"</b>	<b>F</b>	Ø 6mm	ISO 6150-B <b>€11.40</b> B
	<b>SY200MD</b>	<b>R 1/4"</b>	<b>M</b>	Ø 6mm	ISO 6150-B <b>€9.90</b> B
	<b>SY300MD</b>	<b>R 3/8"</b>	<b>M</b>	Ø 6mm	ISO 6150-B <b>€11</b> B
	<b>SY400MD</b>	<b>R 1/2"</b>	<b>M</b>	Ø 6mm	ISO 6150-B <b>€11.40</b> B

ARTIKELNUMMER M7	AFMETING SCHROEFDRAAD OF INWENDIGE SCHROEFDRAAD	TYPE MANNELIJK (M) VROUWELIJK (F)	DOORGANG	VOOR PROFIEL	PRIJS	
<b>SNELLE VEILIGHEIDSAANSLUITINGEN STANDAARD</b>						
	<b>SY1213F</b>	<b>R 1/4"</b>		Ø 7.2mm	EURO	<b>€8.80</b> B
	<b>SY1233F</b>			Ø 6mm	ISO 6150-B	<b>€8.80</b> B
	<b>SY1313F</b>	<b>R 3/8"</b>		Ø 7.2mm	EURO	<b>€9.20</b> B
	<b>SY1333F</b>			Ø 6mm	ISO 6150-B	<b>€9.20</b> B
	<b>SY1413F</b>	<b>R 1/2"</b>		Ø 7.2mm	EURO	<b>€9.80</b> B
	<b>SY1433F</b>			Ø 6mm	ISO 6150-B	<b>€9.80</b> B
	<b>SY0213M</b>	<b>R 1/4"</b>		Ø 7.2mm	EURO	<b>€8.80</b> B
	<b>SY0233M</b>			Ø 6mm	ISO 6150-B	<b>€8.80</b> B
	<b>SY0313M</b>	<b>R 3/8"</b>		Ø 7.2mm	EURO	<b>€9.20</b> B
	<b>SY0333M</b>			Ø 6mm	ISO 6150-B	<b>€9.20</b> B
	<b>SY0413M</b>	<b>R 1/2"</b>		Ø 7.2mm	EURO	<b>€9.80</b> B
	<b>SY0433M</b>			Ø 6mm	ISO 6150-B	<b>€9.80</b> B
	<b>SY3213H</b>	Binnen Ø Voor slang <b>8mm</b>		Ø 7.2mm	EURO	<b>€10.40</b> B
	<b>SY3233H</b>			Ø 6mm	ISO 6150-B	<b>€10.30</b> B
	<b>SY3313H</b>	Binnen Ø Voor slang <b>10mm</b>		Ø 7.2mm	EURO	<b>€11.30</b> B
	<b>SY3333H</b>			Ø 6mm	ISO 6150-B	<b>€11.30</b> B
	<b>SY3413H</b>	Binnen Ø Voor slang <b>13mm</b>		Ø 7.2mm	EURO	<b>€12</b> B
	<b>SY3433H</b>			Ø 6mm	ISO 6150-B	<b>€12</b> B







ARTIKELNUMMER M7	AFMETING SCHROEFDRAAD OF INWENDIGE SCHROEFDRAAD	TYPE MANNELIJK (M) VROUWELIJK (F)	DOORGANG	VOOR PROFIEL	PRIJS
------------------	---	-----------------------------------	----------	--------------	-------

**SNELLE VEILIGHEIDSAANSLUITINGEN STANDAARD**



	<b>SY230FD</b>	<b>G 1/4"</b>	 <b>F</b>	Ø 6mm	ISO 6150-B	<b>€6.30</b> B
	<b>SY250MD</b>	<b>R 1/4"</b>	 <b>M</b>	Ø 6mm	ISO 6150-B	<b>€8.80</b> B

**SNELLE AANSLUITINGEN EXPRESS (TYPE BRANDWEER)**

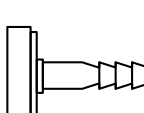
Temperatuur weerstand : -5°C ~ +60°C.  
 Snelle aansluitingen Express (Type brandweer)  
 Maximale luchtdruk : 10 BAR. Materie : Koper. NORM : NFE 29573

	<b>SYRP4F</b>	<b>G 1/2"</b>	 <b>F</b>	-	-	<b>€11.90</b> B
	<b>SYRP4M</b>	<b>G 1/2"</b>	 <b>M</b>	-	-	<b>€11</b> B
	<b>SYRP4T</b>	Binnen Ø Voor slang <b>13mm tot 15mm</b>		-	-	<b>€12.80</b> B

**VERKLEINEND VERLOOPSTUK**



	<b>SY32FM</b>	<b>R 3/8"</b> ▼ <b>G 1/4"</b>	 <b>M</b>  <b>F</b>	-	-	<b>€5.80</b> B
---	---------------	-------------------------------------	--	---	---	----------------

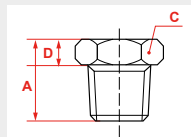





















Mannelijke conische draad naar vrouwelijke cilindrische schroefdraad  
 Messing en vernikkeld messing  
 Werkdruk: 0 tot 15 bar



A : 17mm  
 C : 17mm  
 D : 5,5 mm

**GELEDE CONNECTOREN OMWENTELING 360°**

	<b>SY2011M</b>	<b>R 1/4"</b>	 <b>M</b>	-	-	<b>€14.90</b> B
---	----------------	---------------	--	---	---	-----------------

ARTIKELNUMMER M7	AFMETING SCHROEFDRAAD OF INWENDIGE SCHROEFDRAAD	TYPE MANNELIJK (M) VROUWELIJK (F)	DOORGANG	PROFIEL	PRIJS	
<b>BITTEN VOOR SNELLE AANSLUITINGEN</b>						
	<b>SY251F</b>	<b>G 1/4"</b>	 <b>F</b>	Ø 7.2mm GROTE DOORSTROMING	EURO	Per 2 stuks <b>€9.40</b> B
	<b>SY281F</b>	<b>G 1/4"</b>	 <b>F</b>	Ø 6mm	BRITISH	Per 2 stuks <b>€12.20</b> B
	<b>SY261M</b>	<b>R 1/4"</b>	 <b>M</b>	Ø 7.2mm GROTE DOORSTROMING	EURO	Per 2 stuks <b>€9</b> B
	<b>SY281M</b>	<b>R 1/4"</b>	 <b>M</b>	Ø 6mm	BRITISH	Per 2 stuks <b>€10.50</b> B
	<b>SY261F</b>	<b>G 1/4"</b>	 <b>F</b>	Ø 6mm	ISO 6150-B	Per 2 stuks <b>€8.50</b> B
	<b>SY251MD</b>	<b>R 1/4"</b>	 <b>M</b>	Ø 6mm	ISO 6150-B	Per 2 stuks <b>€3.50</b> B
	<b>SY351MD</b>	<b>13mm 15mm R 3/8"</b>	 <b>M</b>	Ø 6mm	ISO 6150-B	Per 2 stuks <b>€5.30</b> B
	<b>SY351F</b>	<b>G 3/8"</b>	 <b>F</b>	Ø 8mm	ISO 6150-B	Per 2 stuks <b>€16.70</b> B
	<b>SY371M</b>	<b>R 3/8"</b>	 <b>M</b>	Ø 8mm	ISO 6150-B	Per 2 stuks <b>€32</b> B
	<b>SY381M</b>	<b>R 3/8"</b>	 <b>M</b>	Ø 6mm	BRITISH	Per 2 stuks <b>€13.60</b> B
	<b>SY471M</b>	<b>R 1/2"</b>	 <b>M</b>	Ø 8mm	ISO 6150-B	Per 2 stuks <b>€13</b> B



## PNEUMATISCH GEREEDSCHAP

### KOPPELTESTEN

Onze koppeltesten vinden volgens de ISO-gebruiksnormen plaats met een slang van 3 meter en een luchtdruk van 6.3 bar.



#### Koppelcapaciteit [vastdraai-test]

*Capaciteit koppelgebied* – Een koppelmoment verkregen per gereedschap (2 waarden) na 8 seconden, vastgesteld met de kleinste snelheid (1e waarde) en de grootste snelheid (2e waarde), tijdens het vastdraaien van een bout.



#### Maximum koppel [Lostdraaitest]

*Maximum torsie-effect* - maximum verkregen koppel per gereedschap na 5 seconden, bij het losdraaien van een losse bout.

### CLASSIFICATIE



#### Efficiëntie / Prestatie

Gemakkelijk te gebruiken om taken snel uit te voeren, deze classificatie combineert efficiëntie met prestaties.



#### Sterkte

Deze producten beschikken over een hoge vastzetwaarde, een superieure schuurkracht en een sterke koppel.



#### Weerstand

Een duurzaam leven en weinig tot geen storingen zijn de kenmerken van deze gereedschappen.

### PROBLEEM VAN DRUKVERLIES

1

Controleer of de knop in de juiste positie staat

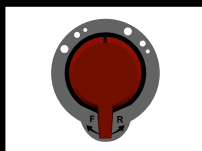

3

Giet 5 druppels pneumatische olie in de luchtinlaat en haal de trekker over



2

Controleer of de druk 90PSI bereikt



4

Stuur het gereedschap terug naar een onderhoudscentrum





[catalog.mightyseven.eu](http://catalog.mightyseven.eu)



+32 2 520 57 37

[kingtonyeurope.com](http://kingtonyeurope.com)

[service-clients@kingtony.eu](mailto:service-clients@kingtony.eu)

Aanbieding geldig t/m 31/12/2024. Foto's niet contractueel. Prijzen in euro's excl. BTW. KING TONY Europe SAS, met een kapitaal van 7 350 000 €, siren 424 737 138 - FR 26 424 737 138. KING TONY behoudt zich het recht voor om referenties zonder voorafgaande kennisgeving te wijzigen of te verwijderen.



DEEE tax  
Eco-participatie in verband met de recycling van batterijen. Deze financiële bijdrage wordt volledig betaald aan een erkende eco-organisatie om de recycling van deze producten te financieren. KING TONY Benelux is lid van BEBAT, die batterijen verzamelt en recycleert. Belasting van toepassing in België.

