



AUTHENTIC POWER



CATALOGO



2024

GARANZIA

M7 offre una garanzia di 2 anni per i prodotti elettrici e pneumatici. Il corpo degli elettroutensili ha una garanzia di 3 anni. Booster, caricabatterie e batterie di utensili elettrici sono garantiti per 1 anno. Gli Utensili d'assortimenti non sono garantiti. La garanzia è applicabile sui difetti nascosti e di fabbricazione. Garanzia significa che l'utensile difettoso è stato utilizzato secondo le condizioni normali di impiego per cui è stato progettato. La garanzia non si applica nel caso di normale usura a causa di un uso intenso dell'utensile.

STORIA DEL MARCHIO

M7® è molto più di un semplice produttore di utensili pneumatici. M7® ora fornisce una soluzione di marchio completa a tutti i suoi partner e utenti. Con una potente rete internazionale di esperti in utensili elettrici e pneumatici che copre 68 paesi e diversi decenni di esperienza nel settore, il marchio M7® creato nel 2006 trae la sua forza dal suo approccio multidisciplinare. M7® lavora instancabilmente allo sviluppo e al miglioramento dei suoi strumenti per continuare a offrire strumenti ergonomici e potenti garantendo al contempo un monitoraggio della qualità e un servizio eccellente.





m7 POWER

Batteria 18V 5Ah	P.7
I pacchi M7	P.8-9
Avvivatore compatto a batteria	P.10-11
Trapano a batteria	P.12
Avvivatore a impulsi a batteria 18V 5Ah.....	P.13
Sega a gatuccio a batteria 18V 5Ah.....	P.14
Troncatrice angolare a batteria 18V 5Ah.....	P.15
Seghetto alternativo a batteria 18V 5Ah.....	P.15
Sega circolare a batteria 18V 5Ah.....	P.16
Rivettatrice a batteria 18V 5Ah.....	P.17
Scalpello a batteria 18V 5Ah	P.17
Multiutensile a batteria 18V 5Ah.....	P.18
Levigatrice orbitale a batteria 18V 5Ah.....	P.19
Pompa per grasso a batteria 18V 5Ah	P.19
Pistola ad alta pressione a batteria 18V 5Ah.....	P.20
Pistola termica a batteria 18V 5Ah	P.21
Proiettore led a batteria 18V 5Ah	P.21
Trapano a batteria 20V 1.3/2.6Ah	P.22
Cacciavite a batteria 12V 2Ah	P.22
Smerigliatrice.....	P.22

m7 BOOST

Booster di avviamento	P.24-25
Min-avviatore	P.26
Cariacabatteria	P.26

m7 AIR

Avvitatore ad impulsi pneumatico.....	P.28-31
Cricchetti pneumatici	P.32-33
Smerigliatrice dritta	P.34-35
Smerigliatrice angolare.....	P.35
Troncatrici angolari pneumatiche	P.36
Levigatrici a nastro pneumatiche.....	P.37
Levigatrici pneumatiche.....	P.38
Levigatrici e lucidatrici pneumatiche.....	P.39
Giraviti pneumatici	P.39
Trapani pneumatici	P.40
Rivettatrici pneumatiche	P.41
Rivettatrici di inserti pneumatiche.....	P.42
Scrostatori pneumatici ad aghi	P.42
Cesoie e seghetti pneumatici	P.43
Lubrificazione	P.43
Martelli scalpellatori pneumatici.....	P.44
Pistole di soffiaggio pneumatiche	P.45

m7 AUTO

Carrozzeria.....	P.47
Meccanica e mantenimento automotive.....	P.49

m7 GARAGE

Filtri regolatori lubrificatori	P.51
Mantenimento.....	P.51
Systema di regolazione dell'aria.....	P.52
Avvolgitubo elettrico	P.53
Tubi e avvolgitubi.....	P.53
Estrattori	P.54
Chiavi a bussola impact.....	P.54
Connettori.....	P.55 a 58

**È
NUOVO !**



**18V
M7PACKV7** 9



**18V
M7PACKV8** 9



**18V
M7PACKV9** 9



**900 Nm / 18 V
DW404K
DW404A**

10



**1500Nm / 18V
DW406K
DW406A**

11



**270Nm / 18V
DS202K
DS202A**

13



**18V
DPW101**

20



**884 Nm
NC4670Q**

29



QEHSS3

40



M7S9509 53



SC0320 54



POWER



18V
DB-1850P
LITHIUM-ION
COMPLETELY CHARGED 20V



MIGHTY SEVEN - 18V
1 BATTERIA
23 UTENSILI



DR102

DRH101

DOS501

DOM101

DW404

DW406

DW1840

DRS101

DW401

DRS102

DW601

DJS101

DG585

DB1850P

DD101



DG501

DH101

DS201

DS202

DPW101

DGG102

DHG101

DFL101

DCS101



m7[®]

18V

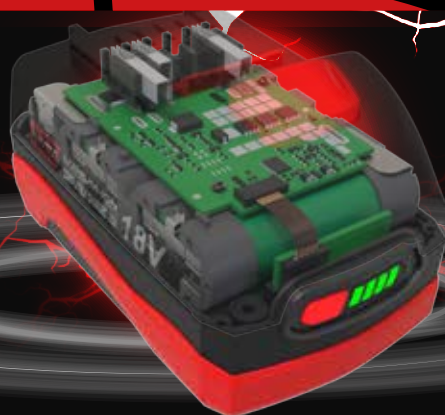

18 V - 5Ah
DB1850P
BATTERIA

113€ **D**



**RICARICA
IN 50 MINUTI**

Una batteria completamente scarica si ricarica totalmente in 50 minuti a temperatura ambiente compresa tra 0°C e 40°C.



**INDICATORE
DI CARICA A LED**

- 80% - 100% carica
- 60% - 80% carica
- 40% - 59% carica
- 20% - 39% carica
- Meno di 20% carica
- Completamente carica (LED lampeggiante)
- Elevata/Bassa temperatura (LED Lampeggiante)



**CELLE DI BATTERIA
AGLI IONI DI LITIO**

- Ricarica più rapida di una batteria standard
- Nessun effetto memoria
- Durata della vita più lunga
- Nessuna perdita di potenza
- Più leggera



DC1840A
CARICATORE INTELLIGENTE

76€ **D**

Compatibile con la batteria DB1850P



**TEMPERATURA TROPPO ELEVATA
OPPURE TROPPO BASSA**

carica tra 0°C e 40°C
LED rossa accesa
LED verde spenta



**BATTERIA OPPURE
CARICATORE DIFETTOSO**

LED rossa lampeggiante
LED verde spenta



**BATTERIA
IN CARICA**

Carica veloce (50 minuti)
LED Rossa spenta
LED Verde Lampeggiante



CARICA FINITA

LED Rossa spenta
LED Verde accesa



Motore senza spazzole
BRUSHLESS

- Eliminazione delle scintille create dagli attriti della spazzola sul commutatore.
- Riduce il calore e quindi aumenta la longevità del motore.
- Eliminazione degli attriti per una maggiore efficienza del motore.
- Migliora autonomia della batteria.
- Meno pezzi d'usura.

I PACCHI **m7**

5Ah / 18V

M7PACKV1

1/2" E 3/4"

899€ D

PACCHETTO ELETTROUTENSILI CON AVVITATORE AD IMPULSI COMPATTO DA 1/2" ED AVVITATORE AD IMPULSI DA 3/4"

- 1 avvitatore compatto a batteria da 1/2" (DW401)
- 1 avvitatore ad impulsi da 3/4" + 1 valigetta + 2 batterie + 1 caricabatterie (DW601A)



5Ah / 18V

M7PACKV2

1/2"

559€ D

PACCHETTO ELETTROUTENSILI CON AVVITATORE AD IMPULSI COMPATTO DA 1/2" E SMERIGLIATRICE ANGOLARE

- 1 avvitatore compatto a batteria da 1/2" + 1 valigetta + 2 batterie + 1 caricabatterie (DW401A)
- 1 smerigliatrice angolare (DG585)



5Ah / 18V

M7PACKV4

1/2" E 3/4"

978€ D

PACCHETTO ELETTROUTENSILI CON AVVITATORE AD IMPULSI DA 1/2" ED 3/4" (18 V, 5 AH)

- 1 avvitatore ad impulsi da 1/2" + 1 valigetta + 2 batterie + 1 caricabatterie (DW18502A)
- 1 avvitatore ad impulsi da 3/4" (DW601)



5Ah / 18V

M7PACKV3

1/2" E 3/4"

1009€ D

PACCHETTO ELETTROUTENSILI CON AVVITATORE AD IMPULSI COMPATTO DA 1/2", AVVITATORE AD IMPULSI DA 3/4" E SMERIGLIATRICE ANGOLARE

- 1 avvitatore compatto a batteria da 1/2" (DW401)
- 1 avvitatore ad impulsi da 3/4" + 1 valigetta + 2 batterie + 1 caricabatterie (DW601A)
- 1 smerigliatrice angolare (DG585).



5Ah / 18V

M7PACKV6

1/2"

781€

D

PACCHETTO ELETTROUTENSILI CON AVVITATORE AD IMPULSI COMPATTO DA 1/2", TRAPANO A BATTERIA E SMERIGLIATRICE ANGOLARE

- 1 avvitatore ad impulsi da 1/2" + 1 valigetta + 2 batterie + 1 caricabatterie (DW18502A)
- 1 trapano (DD101)
- 1 smerigliatrice angolare (DG585)



è **NUEVO!**

5Ah / 18V

M7PACKV7

1/2"

751€

D

PACCHETTO ELETTROUTENSILI CON AVVITATORE AD IMPULSI COMPATTO DA 1/2", TRAPANO A BATTERIA E SMERIGLIATRICE ANGOLARE

- 1 avvitatore compatto a batteria da 1/2" + 1 valigetta + 2 batterie + 1 caricabatterie (DW401A)
- 1 smerigliatrice angolare (DG585)
- 1 trapano (DD101)
- 1 cestello in tessuto (BA80129)



5Ah / 18V

M7PACKV8

1/2"

è **NUEVO!**

1076€

D

PACCHETTO ELETTROUTENSILI CON CHIAVE A PERCUSSIONE DA 1/2", TRAPANO A PERCUSSIONE, SMERIGLIATRICE ANGOLARE, PROIETTORE E CESTELLO IN TESSUTO

- 1 avvitatore ad impulsi da 1/2" + 1 valigetta + 2 batterie + 1 caricabatterie (DW18502A)
- 1 trapano a percussione (DH101)
- 1 smerigliatrice angolare (DG501)
- 1 proiettore LED (DFL101)
- 1 batteria (DB1850)
- 1 cestello in tessuto (BA80129).



5Ah / 18V

M7PACKV9

è **NUEVO!**

799€

D

PACCHETTO ELETTROUTENSILI CON SCALPELLO, TRAPANO A PERCUSSIONE E SMERIGLIATRICE ANGOLARE

- 1 scalpello + 1 valigetta + 2 batterie + 1 caricabatterie (DRH101A)
- 1 trapano a percussione (DH101)
- 1 smerigliatrice angolare (DG501)



1/2" 813 Nm

AVVITATORE COMPATTO A BATTERIA

SPEED MODE **3** velocità
rotazione in senso orario

AUTO STOP **3** modalità di arresto automatico per limitare la coppia di serraggio.

ELECTRIC BRAKE **Freno elettrico**
Bloccaggio immediato rilasciando il grilletto.

Motore senza spazzole
BRUSHLESS



DW401 175€ **D**

Senza caricabatteria e batteria.



DW401

DW401A 465€ **D**



+ DW401 + 2x DB1850P + DC1840A

È NUOVO!

1/2" 900 Nm ← 130mm

AVVITATORE COMPATTO A BATTERIA

LOOSE STOP **Funzione di arresto intelligente***
quando si allenta

SPEED MODE **4** velocità
rotazione in senso orario

ELECTRIC BRAKE **Freno elettrico**
Bloccaggio immediato rilasciando il grilletto.

Motore senza spazzole
BRUSHLESS



DW404K 134€ **D**

Senza caricabatteria e batteria.



DW404

DW404A 409€ **D**



+ DW404 + 2x DB1850P + DC1840A

Potenza batteria	Attacco quadro	Dimensioni del bullone	Coppia Max	Velocità di rotazione	Frequenza percussioni	Peso	
Ah - V	Inch	mm	Nm	R.P.M	Colpi/min	kg	
					bpm		
DW401	5 Ah - 18 V	1/2"	M6-M16	813	0-1100 / 0-1600 / 0-2200	0-1500 / 0-2500 / 0-3000	1.48
DW404K	5 Ah - 18 V	1/2"	M6-M16	900	0-900 / 0-1400 / 0-1800 / 0-2200	0-1150 / 0-1700 / 0-2300 / 0-2500	1.16

*Funzione Smart Stop: una volta allentato il bullone/dado, la velocità rallenta e la rotazione si arresta dopo circa un secondo, per evitare la caduta del bullone.

1/2" 1220 Nm

AVVITATORE A BATTERIA



Freno elettrico
Bloccaggio immediato
rilasciando il grilletto.



DW1840 239€ D

Senza caricabatteria e batteria.



DW1840

DW18502A 529€ D



+ DW1840 + 2x DB1850P + DC1840A

È NUOVO!

1/2" 1600 Nm

AVVITATORE A BATTERIA



Funzione di arresto intelligente*
quando si allenta



3 velocità
rotazione in senso orario



Freno elettrico
Bloccaggio immediato
rilasciando il grilletto.



Motore senza spazzole
BRUSHLESS



DW406K 279€ D

Senza caricabatteria e batteria.



DW406

DW406A 539€ D



+ DW406 + 2x DB1850P + DC1840A

3/4" 1900 Nm

AVVITATORE A BATTERIA



Vibrazioni ridotte
La parte motore è legata a
l'impugnatura tramite silent
blocks anti-vibrazioni.



3 velocità
rotazione in senso orario



Freno elettrico
Bloccaggio immediato
rilasciando il grilletto.



Motore senza spazzole
BRUSHLESS



DW601 479€ D

Senza caricabatteria e batteria.



DW601

DW601A 769€ D



+ DW601 + 2x DB1850P + DC1840A

	Potenza batteria	Attacco quadro	Dimensioni del bullone	Coppia Max	Velocità di rotazione	Frequenza percussioni	Peso
	Ah - V	Inch	mm	Nm	R.P.M	Colpi/min	kg
					N ₀	bpm	
DW1840	5 Ah - 18 V	1/2"	M6-M24	1220	1900	2200	2.53
DW406K	5 Ah - 18 V	1/2"	M10-M25	1600	0-1400 / 0-1900 / 0-2400	0-1800 / 0-2200 / 0-2800	2.00
DW601	5 Ah - 18 V	3/4"	M10-M27	1900	0-900 / 0-1000 / 0-1800	0-1800 / 0-2000 / 0-2200	3.37

90 Nm

TRAPANO A BATTERIA



Funzione Impulse
ideale per la foratura
su superfici verniciate e
per la sostituzione di viti
danneggiate.

23 + 1

posizioni di serraggio per trapano



2 velocità



Mandrino in metallo
Jacobs®, autoserrante e
autobloccante.



Motore senza spazzole
BRUSHLESS

Portainserti e gancio per cintura amovibile.
1 impugnatura laterale.



DD101 167€ D

Senza caricabatteria e batteria.



DD101

DD101A 457€ D



+ DD101 + 2x DB1850P + DC1840A

90 Nm

TRAPANO A PERCUSSIONE A BATTERIA

3 configurazioni avvitatore/ trapano/
trapano ad impatto.



Funzione Impulse
ideale per la foratura
su superfici verniciate e
per la sostituzione di viti
danneggiate.

24 + 1

posizioni di serraggio



2 velocità



Mandrino in metallo
Jacobs®, autoserrante e
autobloccante.



Motore senza spazzole
BRUSHLESS

Portainserti e gancio per cintura amovibile.
1 impugnatura laterale.

PERCUSSIONE



DH101 176€ D

Senza caricabatteria e batteria.



DH101

DH101A 466€ D



+ DH101 + 2x DB1850P + DC1840A

	Potenza batteria	Capacità di foratura	Diametro mandrino	Frequenza percussioni	Controllo di serraggio	Coppia Max.	Velocità di rotazione	Peso
	Ah - V	mm	mm	Colpi/min		Nm	R.P.M	kg
				bpm				
DD101	5 Ah - 18 V	Legna : 60 Metallo : 13	13	-	23+1	90	0 - 500 0 - 2000	1.37
DH101	5 Ah - 18 V	Legna : 60 Metallo : 13	13	0 - 6500 0 - 24000	25	90	0 - 450 0 - 1750	1.45



203 Nm

AVVITATORE A IMPULSI A BATTERIA

- Strisce led circolari** in punta per una migliore visibilità dell'area di lavoro.
- 3 velocità** rotazione in senso orario
- 3 modalità di arresto automatico** per limitare la coppia di serraggio.
- Freno elettrico** Bloccaggio immediato rilasciando il grilletto.
- Motore senza spazzole** **BRUSHLESS**



DS201 139€ **D**

Senza caricabatteria e batteria.



DS201

DS201A 429€ **D**



+ DS201 + 2x DB1850P + DC1840A



È NUOVO!

270 Nm

AVVITATORE A IMPULSI A BATTERIA

- 4 funzioni:**
 1. Per legno
 2. Per lamiera di ferro sottile
 3. Per lamiera di ferro spessa
 4. Funzione di arresto intelligente*
- Funzione di arresto intelligente*** quando si allenta
- Motore senza spazzole** **BRUSHLESS**



DS202K 169€ **D**

Senza caricabatteria e batteria.



DS202

DS202A 429€ **D**

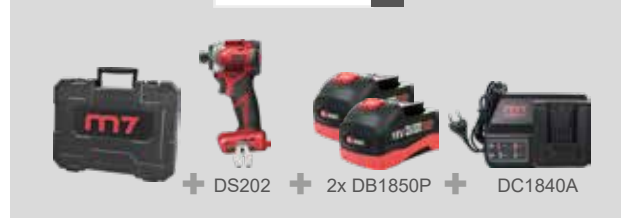

+ DS202 + 2x DB1850P + DC1840A

*Funzione di arresto intelligente: una volta allentata la vite o il bullone o il dado, la velocità rallenta e la rotazione si arresta dopo circa un secondo, per evitare che cada.

	Potenza batteria	Coppia Max.	Diametro mandrino	Dimensioni del bullone	Frequenza percussioni	Lunghezza	Velocità di rotazione	Rumorosità	Livello di vibrazione	Peso
	Ah - V	Nm	mm	mm	Colpi/min	mm	R.P.M	dBA	m/s ²	kg
					bpm					
DS201	5 Ah - 18 V	203	6	M12	0 - 1200 0 - 2350 0 - 3300	-	0 - 1100 0 - 1900 0 - 2800	-	-	1.28
DS202K	5 Ah - 18 V	270	-	-	0 - 4000	110	0 - 3200	68	1.5	1



SEGA A GATTUCCIO A BATTERIA

Sega gattuccio a batteria.
 Trasmissione con ingranaggi conici.
 Cambio della lama senza chiave.
 Regolazione velocità a grilletto.
 Tasto regolazione taglio dritto o orbitale.
 Questo gattuccio ha una funzione orbitale che consente l'oscillazione della lama per una efficacia massima.



Freno elettrico
 per fermare la lama immediatamente.



Motore senza spazzole
BRUSHLESS

DRS101

229€

D



DRS101

Senza caricabatteria e batteria.

Assortimenti non forniti con l'utensile



SEGA COMPATTO A GATTUCCIO A BATTERIA

Pulsante di blocco di sicurezza.
 Cambio della lama senza chiave.



Freno elettrico
 per fermare la lama immediatamente.



Motore senza spazzole
BRUSHLESS

BENEFICI:

- LAVORO CON UNA MANO
- COMPATTO: 336 MM (batteria esclusa)
- LUCE = 1,78 KG

DRS102

179€

D



DRS102

Senza caricabatteria e batteria.

DRS102AB

469€

D



BA80129 + DRS102 + 2x DB1850P + DC1840A

Assortimenti non forniti con l'utensile

ACCESSORI

QD9209

29€

B



LAME PER SEGA UNIVERSALE A PASSO VARIABILE - 5 PEZZI

Denti per pollice : 10/14 TPI
 Lame progettate per tagliare ferro, metallo e legno.
 Capacità di taglio per legno con chiodi, compensato, tubo di plastica, carbonio: da 3,2 mm a 6,35 mm.
 Capacità di taglio per altri materiali (escluso il metallo): da 3,2 mm a 12,7 mm.

	Potenza batteria	Capacità di taglio	Lunghezza di corsa	Oscillazioni / minuto	Lunghezza	Peso
	Ah - V	mm	mm	S.P.M	mm	kg
				S.P.M		
DRS101	5 Ah - 18 V	Legna : 200 Metallo : 20	29	3100	410	2.7
DRS102	5 Ah - 18 V	Legna : 160 Metallo : 16	25	3100	336	1.78

SEGHETTO ALTERNATIVO A BATTERIA

Variatore di velocità per un controllo preciso della velocità.
 Compatibile con lame per seghetto alternativo con gambo a "T" e "U" (non incluse).
 Smussatura base regolabile da 0 - 45 gradi (sinistra/destra).
 Azione orbitale a 4 posizioni per un taglio regolare in una varietà di materiali.
 Ideale per segare legno, alluminio e acciaio.
 Stoccaggio delle lame nella base della sega.



Freno elettrico
 per fermare la lama
 immediatamente.



Angolo di taglio
 Fino a 45°



209x75x226mm

	Potenza batteria	Capacità di taglio	Lunghezza di corsa	Oscillazioni / min	Lunghezza	Peso
	Ah - V	mm	mm	S.P.M	mm	kg
				S.P.M		
DJS101	5 Ah - 18 V	Legna : 63.5 Alluminio : 9.53 Acciaio : 6.35	25.4	2200	226	2.7

DJS101 149€ D

Senza caricabatteria e batteria.



DJS101

DJS101AB 439€ D

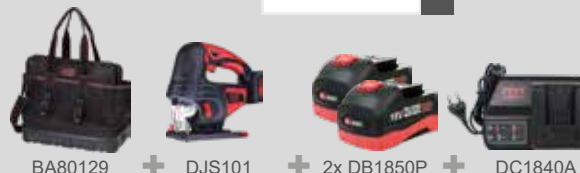

BA80129 + DJS101 + 2x DB1850P + DC1840A

Assortimenti non forniti con l'utensile



Freno elettrico
 per fermare la lama
 immediatamente.



185 MM



Motore senza spazzole
BRUSHLESS



Angolo di taglio
 45° o 90°



SEGA CIRCOLARE A BATTERIA

Base in alluminio resistente, leggera e resistente.
 Design ergonomico con impugnature morbide per comfort e controllo.

DCS101 264€ D

Senza caricabatteria e batteria.



DCS101

DCS101AB 554€ D



BA80129 + DCS101 + 2x DB1850P + DC1840A

Assortimenti non forniti con l'utensile

	Potenza batteria	Velocità di rotazione	Diametro lama	Filettatura	Capacità di taglio 45°	Capacità di taglio 90°	Capacità di smusso	Lunghezza corsa	Lunghezza	Peso
	Ah - V	RPM	mm	mm	mm	mm	gradi	mm	mm	kg
					45°	90°				
DCS101	5 Ah - 18 V	4500	185	20	46	60.5	0 - 56	25.4	330	3.63



MULTIUTENSILE A BATTERIA

Il multiutensile offre una grande versatilità in quanto può essere utilizzato per:

- Segare, tagliare e tagliare legno, metallo, plastica o cartongesso.
- Raschiare il silicone, i giunti delle piastrelle, la vernice o l'adesivo.
- Levigare spazi difficili come angoli o spigoli.

Smorzatore antivibrante per un lavoro più piacevole.
Cambio lama senza attrezzi.
Angolo di oscillazione: 1,8° destra e sinistra.



6 velocità



Motore senza spazzole
BRUSHLESS



DOM101 193€

D

Senza caricabatteria e batteria.



DOM101

DOM101A1 419€

D



	Potenza batteria	Oscillazioni / minuto	Angolo di oscillazione	Lunghezza (senza batteria)	Rumorosità	Livello di vibrazione	Peso
	Ah - V	S.P.M	degrés	mm	dBA	m/s²	kg
DOM101	5 Ah - 18 V	11000/18000	1.8	320	80.6	1.9	1.04

ACCESSORI



QB9933V06K
10 CARTA ABRASIVA TRIANGOLARE, GRANA 60

8,20€

B



QK131K3

12,10€

B

1 LAMA DA TAGLIO BIMETALLICA



QK131K4

11,20€

B

1 LAMA DELLA SPATOLA



QK131K5

13,50€

B

1 TAMPONE DI LEVIGATURA



QK131K6

34€

B

1 SEGMENTO LAMA HSS MEZZALUNA

QB9933V10K

8,20€

B

10 CARTA ABRASIVA TRIANGOLARE, GRANA 100



RIVETTATRICE A BATTERIA

Dotato di O-ring che permette di trattenere i rivetti.
Ugelli inclusi: 2,4 mm, 3,2 mm, 4,0 mm, 4,8 mm, 6,4 mm.
Adatto per rivetti in alluminio, acciaio e acciaio inossidabile da 2,4 a 6,4 mm.
Autonomia: 1 batteria completamente carica consente la rottura di circa 100 rivetti.



Motore senza spazzole
BRUSHLESS

MATERIALE		DIAMETRO DELL RIVETTO (ØMM)					
RIVETTO	MANDRINO	(2.5)	(3.0)	4.0	(5.0)	6.4	8.0
		2.4	3.2		4.8		
alluminio	alluminio						
alluminio	acciaio						
acciaio	acciaio						
acciaio inossidabile	acciaio						
acciaio inossidabile	acciaio inossidabile						

DR102K 539€ D

Senza caricabatteria e batteria.



DR102A1 704€ D



Assortimenti non forniti con l'utensile

	Potenza batteria	Capacità	Trazione	Lunghezza corsa	Peso
	Ah - V	mm	Nm	mm	kg
DR102K	5 Ah - 18 V	2,4 - 6,4	2000	27	0.63

SCALPELLO A BATTERIA

3 modalità: martello, martello a percussione e scalpello.
Ideale per forare e scalpellare cemento, muratura, legno o metallo.
Dotata di sistema automatico mandrino SDS plus.
Arresto automatico della rotazione al rilascio del grilletto.
1 maniglia laterale rimovibile.



Motore senza spazzole
BRUSHLESS

DRH101K 185€ D

Senza caricabatteria e batteria.



DRH101A 460€ D



Assortimenti non forniti con l'utensile

	Potenza batteria	Velocità di rotazione	Frequenza percussioni	Forza impatto	Tipo di mandrino	Capacità di foratura	Rumorosità	Livello di vibrazione	Peso
	Ah - V	R.P.M	Colpi/min	joules		mm	dBA	m/s ²	kg
DRH101K	5 Ah - 18 V	1150	5100	2.6	SDS plus	Legna : 30 Metallo : 13 Concreto : 26	94.3	12.7	2.4

Ø 125 mm TRONCATRICE ANGOLARE A BATTERIA

La cuffia di protezione è facilmente orientabile senza utensili.
 Bloccaggio dell'albero mediante il pulsante per facilitare la sostituzione del disco.
 Impugnatura 2 posizioni.
 Pulsante ON/OFF con opzione accensione continua o accensione a scatti.



DG585 123€ **D**

Senza caricabatteria e batteria.



DG585

DG585502A 413€ **D**



+

DG585

+

2x DB1850P

+

DC1840A

Assortimenti non forniti con l'utensile



Motore senza spazzole
BRUSHLESS

SPEED MODE **6** velocità

Sicurezza dell'uomo morto



VARIATORE DI VELOCITÀ



DG501 189€ **D**

Senza caricabatteria e batteria.



DG501

DG501A 479€ **D**



+

DG501

+

2x DB1850P

+

DC1840A

Assortimenti non forniti con l'utensile

Ø 125 mm TRONCATRICE ANGOLARE A BATTERIA

Bloccaggio dell'albero mediante il pulsante per facilitare la sostituzione del disco.
 Pulsante ON/OFF con opzione accensione continua o "uomo morto".
 Impugnatura 3 posizioni.
 La cuffia di protezione è facilmente orientabile senza utensili.

	Potenza batteria	Diametro disco	Filettatura	Velocità di rotazione	Lunghezza	Peso
	Ah - V	mm	mm	R.P.M	mm	kg
DG585	5 Ah - 18 V	125	M14	8000	285	1.46
DG501	5 Ah - 18 V	125	M14 x P2.0	8000	320	1.48

LEVIGATRICE ORBITALE & POMPA PER GRASSO A BATTERIA 18V 5AH

Ø125mm / Ⓞ 3mm

LEVIGATRICE ORBITALE A BATTERIA

Disco abrasivo compatibile : Velcro 8 fori diametro 125mm.

Variatore di velocità : 6 velocità.

Sacco per la raccolta della polvere.

Regolatore per adattare la velocità alle applicazioni.

Funzione avviamento graduale.

Impugnatura ergonomica per un maggior controllo e comodità.



VARIATORE DI VELOCITÀ



DOS501 129€ **D**

Senza caricabatteria e batteria.



DOS501

DOS501AB 419€ **D**



BA80129

DOS501

2x DB1850P

DC1840A

Assortimenti non forniti con l'utensile

	Potenza batteria	Diametro disco	Velocità di rotazione	Orbita	Lunghezza	Peso
	Ah - V	mm	R.P.M	mm	mm	kg
DOS501	5 Ah - 18 V	125	7000 - 11000	3.0	300	1.23

POMPA PER GRASSO A BATTERIA

Compatibile con cartucce di grasso Lube-Shuttle avvitabili da 400 g o standard "DIN1284".

Valvola di sicurezza incorporata, impedisce che la macchina venga danneggiata dalla sovrappressione.

Schermo LCD per mostrare il livello della batteria.

Fornito con un tubo ad alta pressione da 1 m e una cinghia da 73 cm.

Assortimenti non forniti con l'utensile



DGG102K 195€ **D**

Senza caricabatteria e batteria.

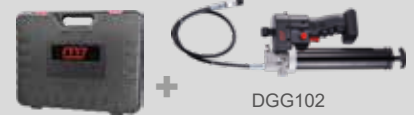

DGG102

DGG102A1 360€ **D**



DGG102

DB1850 P

DC1840A

	Potenza batteria	Lunghezza (senza batteria)	Pressione aria	Flusso di uscita max.	Capacità della cartuccia	Peso
	Ah - V	mm	Bar	ml / min	g	kg
DGG102K	5 Ah - 18 V	395	482	94,6	400	2.4



È NUOVO!



PISTOLA PER IDROPULITRICE A BATTERIA



La pistola utilizza una pompa a tre pistoni, dotata di tecnologia antivibrante, che consente una pulizia silenziosa e, soprattutto, accurata.

Pompa in metallo, senza possibili perdite di acqua o olio.

Doppio grilletto, che consente di scegliere la potenza bassa o alta, con un semplice doppio clic.

DPW101 120€ D

Senza caricabatteria e batteria.



Accessori inclusi:



1 ugello multigetto 4 in 1 ad alta precisione (getto rotante, getto 20°, getto 60°, getto matita 0°).



1 ugello schiumogeno per detergente



1 tubo di aspirazione da 4 metri con filtro che permette di aspirare l'acqua ovunque (secchio, bidone, piscina, stagno, specchio d'acqua, ecc.)



2 lance da 28,5 cm, per un totale di 57 cm

	Potenza batteria	Flusso d'aria	Pressione dell'aria	Lunghezza	Lunghezza tubo	Peso
	Ah - V	L / min	bar	mm	M	kg
DPW101	5 Ah - 18 V	2.8	25	876	4	1.72

PISTOLA TERMICA A BATTERIA

Raggiunge la temperatura massima in soli 60 secondi.
 Temperatura stabile (prevenzione contro il surriscaldamento).
 Il collare a sgancio rapido consente una rimozione sicura degli attacchi degli ugelli.
 Pulsante di sicurezza, che impedisce l'avvio accidentale garantendo la sicurezza dell'utente.
 3 ugelli inclusi (ugello riflettore, ugello a fessura larga e ugello di riduzione).
 Ideale per restringere materiali termoplastici, piegare tubi, rimuovere adesivi, ecc.



Incluso

DHG101

98€

D

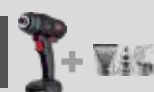

Senza caricabatteria e batteria.

DHG101



ACCESSORI

DHG901 14,60€ B

SET DI UGELLI PER PISTOLA TERMICA - 3 PEZZI

1 Ugello riflettore, 1 Ugello a fessura larga, 1 Ugello di riduzione.
 Ugelli in alluminio.



	Potenza batteria	flusso d'aria	Temperatura max	Lunghezza	Peso
	Ah - V	L / min	°C	mm	kg
DHG101	5 Ah - 18 V	200	550	220	0.63

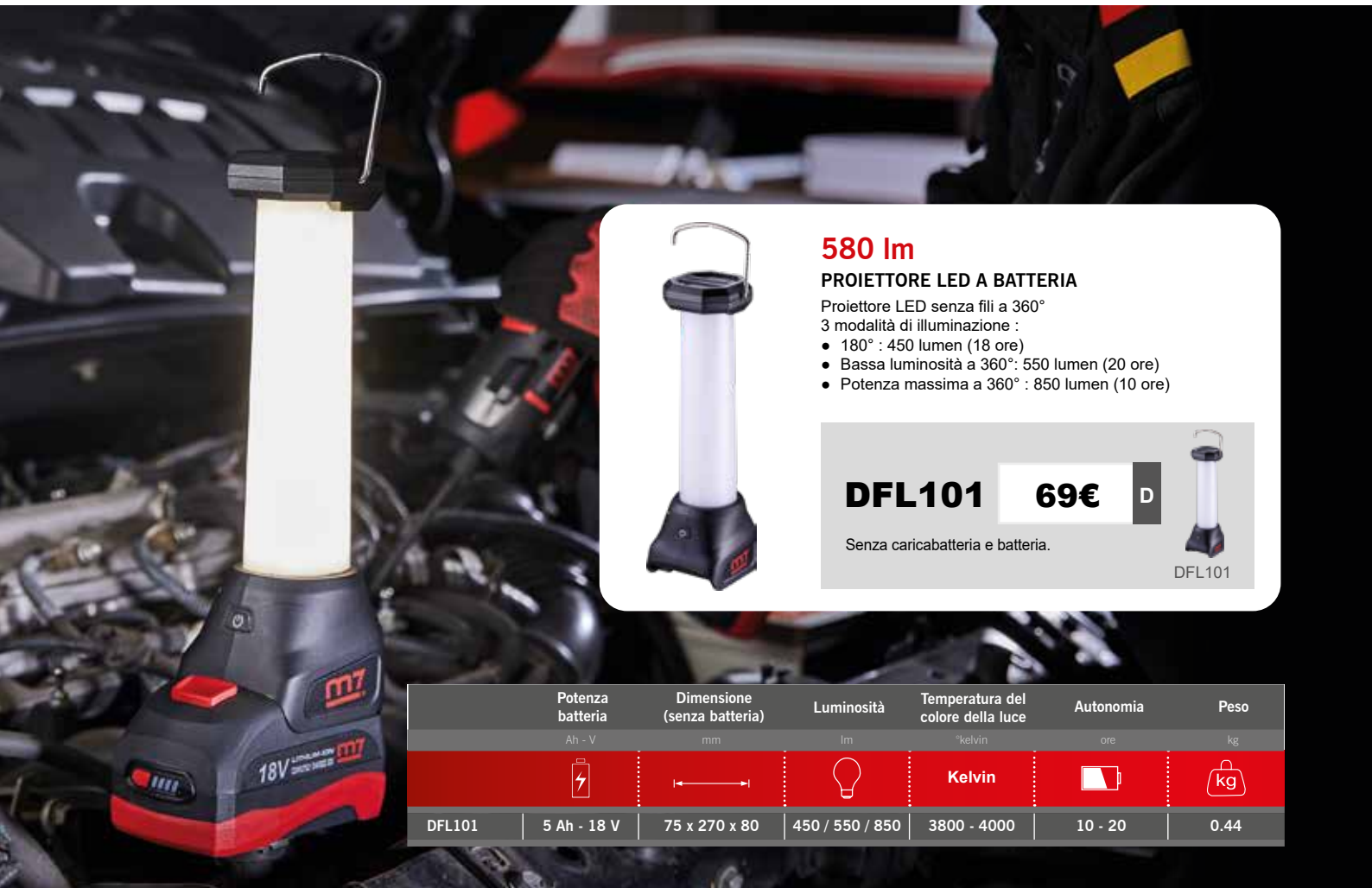

580 Im

PROIETTORE LED A BATTERIA

Proiettore LED senza fili a 360°
 3 modalità di illuminazione :
 • 180° : 450 lumen (18 ore)
 • Bassa luminosità a 360°: 550 lumen (20 ore)
 • Potenza massima a 360° : 850 lumen (10 ore)



DFL101

69€

D



DFL101

Senza caricabatteria e batteria.

	Potenza batteria	Dimensione (senza batteria)	Luminosità	Temperatura del colore della luce	Autonomia	Peso
	Ah - V	mm	Im	*kelvin	ore	kg
				Kelvin		
DFL101	5 Ah - 18 V	75 x 270 x 80	450 / 550 / 850	3800 - 4000	10 - 20	0.44

**1.3Ah
20V**



QUANTITÀ LIMITATA!

**52Nm / 1.3Ah
DD18132A**

109€ D

TRAPANO A BATTERIA

- 2 Batterie Li-Ion 1.3Ah 20V
 - 1 Caricatore incluso
- Mandrino auto-serrante ROHM 13mm.
23 posizioni di disinnesco.



QUANTITÀ LIMITATA!

**67Nm / 1.3Ah
DH18132A**

114€ D

TRAPANO A PERCUSSIONE A BATTERIA

- 2 Batterie Li-Ion 1.3Ah 20V
 - 1 Caricatore incluso
- Mandrino auto-serrante ROHM 13mm.
24 posizioni di disinnesco.

	Potenza batteria	Diametro andrino	Coppia Max.	Velocità di rotazione	Lunghezza	Peso
	Ah - V	mm	Nm	R.P.M	mm	kg
DD18132A	1.3Ah - 20V	13	52	Low 0~350 / High 0~1300	230	2.5
DH18132A	1.3Ah - 20V	13	67	Low 0~350 / High 0~1300	270	2.5

**2Ah
10.8/
12V**



**2Ah / 1 kg
DS10202**

179€ D

CACCIAVITE A BATTERIA

- Ricarica rapida in 30 minuti.
2 batterie incluse per una durata di utilizzo maggiore.
1 caricatore di batteria.
LED per illuminare la zona di lavoro.



2Ah DB1020

BATTERIA 10.8V/20V, 2AH
Compatibile con DS10202

55€ D



DC10A

CARICATORE DI BATTERIA
Per batteria DB1020

40€ D

	Potenza batteria	Taille du mandrin	Dimensioni del bullone	Coppia Max.	Velocità di rotazione	Frequenza percussioni	Peso
	Ah - V	mm	mm	Nm	R.P.M	Colpi/min	kg
DS10202	2Ah - 10.8V/12V	1/4"	M4 - M12	100	0 - 2200	0 - 3000	1.0

ELETRONICA

QUANTITÀ LIMITATA!



Ø230mm / 2100W

AG92103A
SMERIGLIATRICE

90€ D

	Diametro disco	Potenza	Velocità di rotazione	Cordone	Alesaggio	Lunghezza	Peso
	mm	W	RPM	Inch	Ø	mm	kg
AG92103A	230 mm	2100	6 000	4	22,23	490	6.5



BOOST



Lunghezza dei cavi di avviamento
40 cm

12V - 25Ah
ST3100

359€ D

AVVIATORE

Progettato per l'uso e riparazioni professionali. Batteria AGM al piombo puro, eccellenti prestazioni. LED a colori che indica il livello di carica. Protezione dai picchi di tensione. Fusibile di sicurezza integrato. Pinze isolate in ottone, curve, durature e resistenti. Involucro in ABS, leggero e resistente agli urti.

- 1 caricatore automatico autoregolante (220V) fornito
- Numero di batterie : 1
- Fusibile sul morsetto positivo : 500A

Lunghezza dei cavi di avviamento
114 cm

12V - 25Ah
ST3100L

380€ D

1 ANNO DI GARANZIA



12/24V - 2x25Ah
ST6200

834€ D

AVVIATORE

Batteria AGM al piombo puro, eccellenti prestazioni. Progettato per l'uso e riparazioni professionali. Per avviare camion, veicoli agricoli, veicoli movimento terra, i quali richiedono una maggiore potenza di avviamento. Voltmetro digitale che indica il livello di carica del booster. Protezione dai picchi di tensione. Grandi pinze isolate in ottone, durature e resistenti. Involucro in ABS, leggero e resistente agli urti. Fusibile di sicurezza integrato. Interruttore 12 V / 24 V / OFF. Allarme di polarità inversa.

- 1 caricatore automatico autoregolante (220V) fornito
- Numero di batterie : 2
- Fusibile sul morsetto positivo : 500A

1 ANNO DI GARANZIA



ALLARME DI POLARITÀ INVERSA



VOLTMETRO DIGITALE

12/24V - 2x33Ah
ST6400

1429€ D

AVVIATORE

Batteria AGM al piombo puro, eccellenti prestazioni. Progettato per l'uso e riparazioni professionali. Per avviare camion, veicoli agricoli, veicoli movimento terra, i quali richiedono una maggiore potenza di avviamento. Voltmetro digitale che indica il livello di carica del booster. Protezione dai picchi di tensione. Grandi pinze isolate in ottone, durature e resistenti. Involucro in ABS, leggero e resistente agli urti. Fusibile di sicurezza integrato. Interruttore 12 V / 24 V / OFF. Allarme di polarità inversa.

- 1 caricatore automatico autoregolante fornito
- Numero di batterie : 2
- Fusibile sul morsetto positivo : 500A

1 ANNO DI GARANZIA



ALLARME DI POLARITÀ INVERSA



MANICO TELESCOPICO



VOLTMETRO DIGITALE



RUOTE

	Voltaggio (DC)	Lunghezza dei cavi di avviamento	Lunghezza pinze	Sezione cavo	Amperaggio di avviamento (CA)	Amperaggio di picco (PA)	Dimensioni	Peso
	V - Ah	cm	mm	mm ²	A	A	mm	kg
ST3100	12V - 25Ah	40	175	25	1200	3100	260 x 120 x 330	10.93
ST3100L	12V - 25Ah	114	175	25	1200	3100	260 x 120 x 330	11.26
ST6200	12/24V - 2x25Ah	145	200	50	2400 / 1200	6200 / 3100	310 x 210 x 440	23.5
ST6400	12/24V - 2x33Ah	182	150	50	2540 / 1270	6400 / 3200	360 x 160 x 420	39

12V - 22Ah
ST950

389€

D

1 ANNO DI GARANZIA



• Voltmetro a schermo LCD con illuminazione



AVVIATORE

Batteria al piombo elettrolita solido (AGM), stagna, conforme alle norme di sicurezza I.A.T.A. Il fusibile di cortocircuito integrato nel morsetto rosso protegge la batteria ausiliaria e il veicolo. Cavi di avviamento di lunghezza ottimale e molto flessibili.

Voltmetro rettangolare con illuminazione sulla parte posteriore, che consente di conoscere i livelli di carica con un semplice colpo d'occhio.

Pinza in ottone completamente isolata e cavi in rame multitrefoli superflessibili.

Protezione contro i picchi di sovratensione.

Pulsante ON/OFF.

Può essere utilizzato in tutte le posizioni.

Cavo di ricarica incluso DC/12V.

- Lunghezza pinze : 165mm.
- Apertura pinze :30mm.
- Segnale di inversione di polarità.
- Uscita 12V 20A.

12V
STC1800

1060€

D

1 ANNO DI GARANZIA

SUPERCONDENSATIEUR
TECHNOLOGIE
SANS BATTERIE

> Uso continuo
> Utile per la risoluzione dei problemi del veicolo



• Voltmetro a schermo LCD con illuminazione

AVVIATORE CON SUPER CONDENSATORE

Conforme alle norme di sicurezza I.A.T.A.

Pinze in ottone interamente isolate

Cavi di avviamento ultra-flessibili, in rame multi-trefoli, lunghezza 160 cm

Segnale di inversione di polarità

Il fusibile di cortocircuito integrato nel morsetto rosso protegge il supercondensatore e il veicolo.

VANTAGGI DEL SUPERCONDENSATORE:

Il booster si ricarica automaticamente in pochi secondi, non appena il veicolo riparato riparte.

Non contiene batteria: il problema del tempo di ricarica tra 2 veicoli così come tutti i problemi legati alle basse temperature sono quindi risolti.

Affidabilità e durata riconosciute nel tempo.

Leggerezza.

	Voltaggio (DC)	Lunghezza dei cavi di avviamento	Lunghezza pinze	Sezione cavo	Amperaggio di avviamento (CA)	Amperaggio di picco (PA)	Dimensioni	Peso
	V - Ah	cm	mm	mm ²	A	A	mm	kg
ST950	12V - 22Ah	93	170	25	950	2500	335 x 163 x 415	11.5
STC1800	12V	160	170	25	1800	9000	335 x 163 x 415	9.8



12V - 18000mAh

ST450

158€

B

1 ANNO DI GARANZIA



MINI-AVVIATORE MULTIFUNZIONE

- Pinze a coccodrillo che consentono l'avviamento di veicoli (auto, moto, piccole barche, ecc.).
- Fino a 30 avviamenti per carica, a seconda delle condizioni della batteria e del motore del veicolo.
- Morsetti smart starter: protezione da bassa tensione, protezione da inversione di polarità, protezione da cortocircuito, protezione da inversione di carica, interruzione automatica della corrente.
- Funzione powerbank: consente di ricaricare tutti gli apparecchi mobili (smartphone, PC portatile, tablet, macchina fotografica, ecc.)
- Lampada LED 3 modi : continuo, lampeggiante e SOS.
- Schermo LCD indicante il livello di carica del mini-boost.
- 2 porte USB 5V per ricaricare 2 dispositivi elettronici.
- Telo di protezione.
- Ricarica rapida di tipo C.
- Ricarica completa in 3-5 ore.
- Ricaricabile su settore o accendisigari.



	Voltaggio (DC)	Amperaggio di avviamento (CA)	Amperaggio di picco (PA)	Dimensioni	Peso
	V - mAh	A	A	mm	Kg
ST450	12V - 18000mAh	450	900	191x83x34	1.3

CARICABATTERIA

6/12 V - 4A

BC1204

69€

D

1 ANNO DI GARANZIA

CARICABATTERIA

- Caricabatterie elettronici, digitali, multifase di carica e mantenimento.
- Selezione del tipo di batterie: Piombo (Wet, Gel, Efb, Agm) / Litio (LiFePO4).
- Protezione di inversione di polarità e corto circuito.
- Display grafico digitale retroilluminato.
- Gancio di fissaggio reclinabile.
- Forma ergonomica.



12 V - 8A

BC1208

115€

D

1 ANNO DI GARANZIA

CARICABATTERIA

- Caricabatterie elettronici, digitali, multifase di carica e mantenimento.
- Selezione del tipo di batterie: Piombo (Wet, Gel, Efb, Agm) / Litio (LiFePO4).
- Funzione di recupero del carico.
- Funzione di alimentazione 13,8 V - 5 A
- Protezione di inversione di polarità e corto circuito.
- Display grafico digitale retroilluminato.
- Gancio di fissaggio reclinabile.
- Forma ergonomica.



	Voltaggio (DC)	Tensione di alimentazione	Frequenza	Corrente nominale	Stadi di carica e analisi	Capacità di ricarica	Capacità di mantenimento	Grado di protezione ip	Dimensioni	Peso
	V - mAh	V	Hz	A		Ah	Ah		mm	Kg
BC1204	6 / 12 V	220 - 240	50 - 60	1 - 4	8	4 - 80	4 - 120	IP65	190 x 80 x 50	0.75
BC1208	12 V	220 - 240	50 - 60	2 - 8	9	5 - 160	5 - 250	IP65	230 x 100 x 65	1



AIR



Pin Less



Rocking dog



Twin Dog



Twin Hammer



New Twin Hammer



Pin Clutch



Jumbo Hammer

-  Prodotto silenzioso
-  Prodotto leggero
-  Prodotto leggero (Magnesio)



3/8" ★★
Rocking Dog

102 Nm

NC3410 **116€** **B**

AVVITATORE AD IMPULSI (MODELLO FARFALLA)



3/8" ★★
Twin Hammer

474 Nm

NC3210

241€ **B**

AVVITATORE AD IMPULSI COMPATTO



1/2" ★★
Twin Hammer

610 Nm

NC4630

199€ **B**

AVVITATORE AD IMPULSI COMPATTO

97.7mm

QUANTITÀ LIMITATA!



1/2" ★★
Twin Hammer

746 Nm

NC4232QA

235€ **B**

AVVITATORE AD IMPULSI COMPATTO

120mm



1/2" ★★
Pin Clutch

813 Nm

NC4130

216€ **B**

AVVITATORE AD IMPULSI

Bagno d'olio



1/2" ★★
Twin Hammer

1356 Nm

NC4236A

336€ **B**

AVVITATORE AD IMPULSI



1/2" ★★
Jumbo Hammer

900 Nm

NC4650 **213€** **B**

AVVITATORE AD IMPULSI COMPATTO

104mm



1/2" ★★
Jumbo Hammer

900 Nm

NC4650MA

AVVITATORE AD IMPULSI CON SERIE DI MINI CHIAVI A BUSSOLA - 8 PEZZI

- 1 Avvitatore ad impulsi 1/2" (NC4650)
- 6 Mini chiavi a bussola ad impulsi : 13, 17, 19, 21, 22, 24 mm
- 1 Inserto filettato maschio 1/4"

231€ **B**



1/2" ★★
Jumbo Hammer

900 Nm

NC4650KIT **309€** **B**

CASSETTA CON AVVITATORE AD IMPULSI E CHIAVI A BUSSOLA STANDARD 1/2" ESAGONALI - 11 PEZZI

- 1 Avvitatore 1/2" (NC4650)
- 7 Chiavi a bussola standard 1/2" Esagonali : 13, 17, 19, 21, 22, 24, 27 mm
- 1 Prolunga 125mm
- 1 Oliatore 1/4"
- 1 Inserto filettato maschio 1/4"

3.91 kg

	Attacco quadro	Dimensioni del bullone	Capacità Coppia	Coppia Max	Velocità di rotazione	Consumo aria	Pressione aria	Lunghezza	Peso netto	Ingresso aria	Tubo aria	Rumorosità	Livello di vibrazione
	Inch	mm	Nm	Nm	R.P.M	L/min	bar	mm	kg	Inch	Inch	dBA	m/s ²
NC3410	3/8"	10	7-68	102	10 000	71	6.3	159	0.8	1/4"	3/8"	92.1	3.6
NC3210	3/8"	13	136-407	474	10 000	113	6.3	142	1.5	1/4"	3/8"	92.1	3.6
NC4630	1/2"	16	271-475	610	9 000	124	6.3	97.7	1.5	1/4"	3/8"	96.0	2.8
NC4232QA	1/2"	16	136-542	746	10 000	113	6.3	120	1.38	1/4"	3/8"	83.0	3.7
NC4130	1/2"	16	244-542	813	9 000	127	6.3	142	1.61	1/4"	3/8"	93.0	1.2
NC4236A	1/2"	25	271-949	1356	7 500	155	6.3	171	2.62	1/4"	3/8"	87.0	4.5
NC4650	1/2"	16	244-542	900	9 000	123	6.3	104	1.4	1/4"	3/8"	95.0	2.4

1/2" Twin Hammer

542 Nm
NC4238A

102€ **B**

AVVITATORE AD IMPULSI



1/2" Jumbo Hammer

884 Nm
NC4670Q

198€ **B**

AVVITATORE AD IMPULSI



NUOVO
DISPONIBILE DA FINE MARZO!

1/2" Jumbo Hammer

542 Nm
NC498

262€ **B**

AVVITATORE AD IMPULSI COMPATTO



1/2" Jumbo Hammer

542 Nm
NC498MA

AVVITATORE AD IMPULSI CON SERIE DI MINI CHIAVI A BUSSOLA - 8 PEZZI

- 1 Avvitatore ad impulsi 1/2" (NC498)
- 6 Mini chiavi a bussola ad impulsi esagonali: 13, 17, 19, 21, 22, 24 mm
- 1 Insero filettato maschio 1/4"

289€ **B**



1/2" Twin Hammer

1627 Nm
NC4255QA

246€ **B**

AVVITATORE AD IMPULSI IN MATERIALE COMPOSITO

Rotore a 7 palette su molla



1/2" Twin Hammer

1152 Nm
NC4233A

238€ **B**

AVVITATORE AD IMPULSI IN MATERIALE COMPOSITO



1/2" Twin Hammer

1627 Nm
NC4255QKIT 348€ **B**

CASSETTA CON AVVITATORE AD IMPULSI E CHIAVI A BUSSOLA - IMPACT 1/2", METRICHE CON ACCESSORI - 11 PEZZI

- 1 Chiave ad impulsi 1/2" (NC4255QA)
- 7 Bussola ad impulsi 1/2" standard Esagonali : 13, 17, 19, 21, 22, 24, 27 mm
- 1 Prolunga 125mm
- 1 Oliatore 1/4"
- 1 Insero filettato maschio 1/4"

4.26 kg



1/2" Twin Hammer

1152 Nm
NC4233QKIT 329€ **B**

CASSETTA CON AVVITATORE AD IMPULSI E CHIAVI A BUSSOLA, METRICHE CON ACCESSORI - 11 PEZZI

- 1 Avvitatore 1/2" (NC4233A)
- 7 Chiavi a bussola standard 1/2" Esagonali : 13, 17, 19, 21, 22, 24, 27 mm
- 1 Prolunga 125mm
- 1 Oliatore 1/4"
- 1 Insero filettato maschio 1/4"

4.75 kg



1/2" Twin Hammer

1088 Nm
NC4299Q

169€ **B**

AVVITATORE AD IMPULSI IN MATERIALE COMPOSITO



1/2" Twin Hammer

1088 Nm
NC4299QMB

AVVITATORE AD IMPULSI CON CASSETTA DE CHIAVI A BUSSOLA 13 PEZZI

- 1 Avvitatore 1/2" (NC4299Q)
- 1 Cassetta con chiavi a bussola esagonali : 10, 11, 13, 17, 19, 22, 24, 27, 29, 30,
- 1 Insero filettato maschio 1/4"

32 mm



	Attacco quadro	Dimensioni del bullone	Capacità Coppia	Coppia Max	Velocità di rotazione	Consumo aria	Pressione aria	Lunghezza	Peso netto	Ingresso aria	Tubo aria	Rumorosità	Livello di vibrazione
	Inch	mm	Nm	Nm	R.P.M	L/min	bar	mm	kg	Inch	Inch	dBA	m/s ²
NC4238A	1/2"	16	150-300	542	7 000	119	6.3	184	2.7	1/4"	3/8"	92.1	3.7
NC4670Q	1/2"	16	150-500	884	9 000	147	6.3	105	1.1	1/4"	3/8"	85.0	3.3
NC4255QA	1/2"	25	271-1085	1627	8 500	136	6.3	179	1.7	1/4"	3/8"	85.0	4.7
NC4233A	1/2"	19	271-678	1152	9 000	132	6.3	190	2.10	1/4"	3/8"	85.0	3.8
NC498	1/2"	16	108-405	542	6500	119	6.3	88	1.37	1/4"	3/8"	85.0	2.0
NC4299Q	1/2"	M19	204-680	1088	8 500	113	6.3	194	2.1	1/4"	3/8"	85.0	3.2



3/4" ★★
New Twin Hammer
1627 Nm
NC6236

369€ B

AVVITATORE AD
IMPULSI COMPATTO



3/4" ★★
Twin Hammer
1627 Nm
NC6256Q

334€ B

AVVITATORE AD
IMPULSI COMPATTO



3/4" ★★
Twin Hammer
1966 Nm
NC6201

509€ B

AVVITATORE AD IMPULSI IN
MATERIALE COMPOSITO



3/4" ★★
Twin Hammer
2034 Nm
NC6266

619€ B

AVVITATORE AD IMPULSI
IN MATERIALE COMPOSITO

Rotore a 6 palette su molla

3/4" ★★
Twin Hammer
1762 Nm
NC6255Q

352€ B

AVVITATORE AD IMPULSI IN
MATERIALE COMPOSITO
Rotore a 7 palette su molla

3/4" ★★
1762 Nm
NC6255QKIT

535€ B

CASSETTA CON AVVITATORE AD IMPULSI E
CHIAVI A BUSSOLA, METRICHE CON
ACCESSORI - 11 PEZZI

- 1 Avvitatore 3/4" (NC6255Q)
- 7 Chiavi a bussola 3/4" standard
Esagonali : 24, 27, 30, 32, 33, 34, 36 mm
- 1 Prolunga 175mm
- 1 Oliatore 1/4"
- 1 Inserto filettato maschio 1/4"

kg 7.49 kg

ESISTE ANCHE IN SCATOLA



3/4" ★★
Twin Hammer
2034 Nm

NC6218 849€ B

AVVITATORE AD IMPULSI

PALETTE SU MOLLA



Le molle limitano il passaggio delle impurità responsabili del bloccaggio della rotazione delle palette del rotore

- ▶▶▶ Prestazione ottimale, anche con debole pressione.
- ▶▶▶ Consumo d'aria ridotto.
- ▶▶▶ Durata nel tempo e prestazioni migliori.

1" ★★ Mg 3118 Nm
Twin Hammer



NC8266S

AVVITATORE AD IMPULSI IN MATERIALE COMPOSITO

Rotore a 6 palette su molla



NC8266S
Versione corta - 430 mm

NC8266S6
Versione lunga - 580 mm

919€ B

976€ B



1" ★★ Mg
Twin Hammer

3118 Nm

NC8266P

AVVITATORE AD IMPULSI IN MATERIALE COMPOSITO

Rotore a 6 palette su molla



NC8266P
Versione corta - 256 mm

NC8266P6
Versione lunga - 408 mm

919€ B

856€ B

1" ★★ 3390 Nm
Twin Hammer

NC8332

AVVITATORE AD IMPULSI

NC8332

Versione corta - 372.6 mm



NC83326

Versione lunga - 525 mm

979€ B

999€ B

CONSIGLIO:
RICORDATE DI OLIARE SPESSE IL VOSTRO
AVVITATORE AD IMPULSI OPPURE
UTILIZZATE UN OLIIATORE M7

1" ★★ 2441 Nm
Pin Less

NC8343

AVVITATORE AD IMPULSI

NC8343

Versione corta - 381 mm



NC83438

Versione lunga - 590 mm

406€ B

406€ B



	Attacco quadro	Dimensioni del bullone	Capacità Coppia	Coppia Max	Velocità di rotazione	Consumo aria	Pressione aria	Lunghezza	Peso netto	Ingresso aria	Tubo aria	Rumorosità	Livello di vibrazione
	Inch	mm	Nm	Nm	R.P.M	L/min	bar	mm	kg	Inch	Inch	dBA	m/s ²
NC6201	3/4"	30	271-2034	1966	5700	181	6.3	222	3.2	3/8"	1/2"	88	5.9
NC6218	3/4"	27	271-1898	2034	6 000	182	6.3	320	5.7	1/2"	1/2"	106.0	3.3
NC6236	3/4"	25	271-1220	1627	7 500	155	6.3	171	2.68	1/4"	1/2"	87.0	4.5
NC6255Q	3/4"	25	271-1491	1762	8 500	136	6.3	198	1.9	1/4"	3/8"	85.0	4.7
NC6256Q	3/4"	23	203-1220	1627	7 000	144	6.3	145	1.9	3/8"	1/2"	85.0	2.8
NC6266	3/4"	25	271-1760	2034	6 000	169	6.3	205	2.95	3/8"	1/2"	88.0	5.9
NC8266P	1"	35	271-2710	3118	4500	254	6.3	256	5.90	1/2"	1/2"	92.0	6.1
NC8266P6	1"	35	271-2710	3118	4500	254	6.3	408	6.30	1/2"	1/2"	92.0	6.1
NC8266S	1"	35	272-2448	3118	4500	212	6.3	430	6.0	1/2"	1/2"	92.0	6.1
NC8266S6	1"	35	272-2448	3118	4500	212	6.3	580	7.2	1/2"	1/2"	92.0	6.1
NC8332	1"	33	271-2710	3390	4000	226.5	6.3	372.6	9.4	1/2"	3/8"	103	8.2
NC83326	1"	33	271-2710	3390	4000	226.5	6.3	525	10.6	1/2"	3/8"	103	8.2
NC8343	1"	33	271-2170	2441	3 900	325	6.3	381	12.56	1/2"	1/2"	103	6.3
NC83438	1"	33	271-2170	2441	3 900	325	6.3	590	13.9	1/2"	1/2"	103	6.3



1/4" o 3/8" ★★ 30 Nm

NE_51

CRICCHETTO PNEUMATICO

NE251
Versione 1/4"

NE351
Versione 3/8"

109€ B

109€ B



1/4" ★★ 30 Nm
NE2905

199€ B

CRICCHETTO PNEUMATICO 290 MM



3/8" ★★ 47.6 Nm

NE3803

109€ B

CRICCHETTO PNEUMATICO



NE261
Versione 1/4"

114€ B

1/4" o 3/8" ★★ 50 Nm

NE_61

CRICCHETTO PNEUMATICO

NE361
Versione 3/8"

114€ B



pulsante di bloccaggio

1/2" ★★ 81 Nm

NE432MA

134€ B

CRICCHETTO PNEUMATICO



1/2" ★★ 68 Nm

NE421

109€ B

CRICCHETTO PNEUMATICO



1/2" ○ ★★ 135 Nm

NE0413

339€ B

CASSETTA CON CRICCHETTO PNEUMATICO E ACCESSORI - 13 PEZZI

- 1 Cricchetto pneumatico 1/2" (NE461)
- 8 Chiavi a bussola esagonali 8, 9, 10, 12, 13, 14, 17, 19 mm
- 1 Prolunga 75 mm
- 2 Adattatore 1/2" et 3/8"
- 1 Inserto filettato maschio 1/4"



Bussole e accessori cavi per il passaggio di un'asta filettata



1/2" ★★ 95 Nm

NE4305

189€ B

CRICCHETTO PNEUMATICO 390 MM

QUANTITÀ LIMITATA!



"NO REACTION":
Arresto automatico
della rotazione

1/2" **★★ 68 Nm**
NE4901 **182€** B

CRICCHETTO PNEUMATICO "NO REACTION"



1/2" **★★ 204 Nm**
NE4815A **180€** B

CRICCHETTO PNEUMATICO



1/2" **★★ 109 Nm**
NE4808 **124€** B

CRICCHETTO PNEUMATICO



1/2" **★★ 339 Nm**
NE499 **367€** B

CRICCHETTO PNEUMATICO

1/2" **★★ 135 Nm**
NE483 **145€** B

CRICCHETTO PNEUMATICO



Ingranaggi rinforzati
per una lunga durata
nel tempo

Dente di arresto a 2
livelli di pressione per
un miglior controllo della
velocità



ESISTE ANCHE IN COMPOSIZIONE

1/2" **★★ 135 Nm**
NE483MA **174€** B

CRICCHETTO PNEUMATICO CON BUSSOLE - 8 PEZZI

- 1 Cricchetto pneumatico 1/2" (NE483)
- 6 Chiavi a bussola 1/2" esagonali : 13, 17, 19, 21, 22, 24mm
- 1 Inserto filettato maschio 1/4"



	Attacco quadro	Capacità Coppia	Coppia Max	Velocità di rotazione	Consumo aria	Pressione aria	Lunghezza	Peso netto	Ingresso aria	Tubo aria	Rumorosità	Livello di vibrazione
	Inch	Nm	Nm	R.P.M	L/min	bar	mm	kg	Inch	Inch	dBA	m/s ²
NE251	1/4"	6.7-20	30	350	84.96	6.3	125	0.5	1/4"	3/8"	89	4.4
NE351	3/8"	6.7-20	30	350	84.96	6.3	125	0.5	1/4"	3/8"	89	4.4
NE2905	1/4"	7-20	30	300	85	6.3	290	0.84	1/4"	3/8"	89	4.4
NE261	1/4"	13.5-47	50	230	130	6.3	160	0.5	1/4"	3/8"	88	3
NE361	3/8"	13.5-47	50	230	130	6.3	160	0.5	1/4"	3/8"	88	3
NE3803	3/8"	6.8~20.4	47.6	300	102	6.3	220	0.63	1/4"	3/8"	92.0	3.2
NE421	1/2"	13.5-47	68	160	113.28	6.3	265	1.04	1/4"	3/8"	92.8	4.6
NE4305	1/2"	20-75	95	160	67.0	6.3	390	1.63	1/4"	3/8"	82	1.2
NE432MA	1/2"	13.5-61	81	160	113.28	6.3	265	1.22	1/4"	3/8"	89.8	5.2
NE4808	1/2"	13.5-54	109	150	113	6.3	300	1.26	1/4"	3/8"	95	3.6
NE4815A	1/2"	54.4-163	204	170	136	6.3	313	1.54	1/4"	3/8"	93	2.5
NE483	1/2"	13.5-61	135	250	141	6.3	277	1.28	1/4"	3/8"	85	2.5
NE4901	1/2"	13.5-54	68	1100	85	6.3	159	0.67	1/4"	3/8"	89	2.2
NE499	1/2"	68-203	339	7 500	69.4	6.3	340	1.83	1/4"	3/8"	93	9.9



★★★
QA141L 273€ B
SMERIGLIATRICE DIRITTA



★★★
QA163L 295€ B ROBUSTO
SMERIGLIATRICE DIRITTA



★★★
QA111A 83€ B
SMERIGLIATRICE DIRITTA



★★★
QA311A 129€ B
SMERIGLIATRICE DIRITTA



★★★
QA211A 95€ B
SMERIGLIATRICE DIRITTA



★★★
QA313A 140€ B
SMERIGLIATRICE DIRITTA



★★★
QA315 162€ B
SMERIGLIATRICE DIRITTA

ESISTE ANCHE IN SCATOLA

★★★
QA0215A 128€ B

CASSETTA CON SMERIGLIATRICE DIRITTA E ACCESSORI - 15 PEZZI

- 1 Smerigliatrice (QA211A)
- 1 Pinze (3 mm - 1/8") e (6 mm - 1/4")
- 2 Chiavi piatte di smontaggio
- 5 Testa pinza (3 mm - 1/8") : W145, W153, W163, W170, W176
- 5 Testa pinza (6 mm - 1/4") : W220, W187, A22, A12, A5
- 1 Inserto filettato maschio 1/4"

kg 1.30 kg



ACCESSORI



3mm
QB9211 5,20€ B

MOLE PER PINZA

- Mole ad aste da 3 mm : W145, W153, W163, W170, W176



6mm
QB9213 8,20€ B

MOLE PER PINZA

- Mole ad aste da 6 mm : W220, W187, A22, A12, A5



6mm
QB92005 128€ B

SET DI FRAGOLE AL CARBURO - 5 PEZZI

Stelo cilindrico : Ø 6 mm.
Fragole : Ø 10 mm.

	Diametro Pinze	Velocità di rotazione	Consumo aria	Pressione aria	Lunghezza	Motore	Peso netto	Ingresso aria	Tubo aria	Rumorosità	Livello di vibrazione
	mm	R.P.M	L/min	bar	mm	HP	kg	Inch	Inch	dBA	m/s²
QA141L	6	24 000	396	6.3	170	0.4	0.6	1/4"	3/8"	75	2.5
QA163L	6	16 000	141	6.3	350	0.9	1.31	1/4"	3/8"	75	2.8
QA111A	6 & 3	25 000	283	6.3	155	0.3	0.38	1/4"	3/8"	81.5	1.8
QA211A	6 & 3	20 000	283	6.3	190	0.9	0.65	1/4"	3/8"	75.7	0.8
QA311A	6 & 3	25 000	283	6.3	190	0.3	0.48	1/4"	3/8"	81.5	1.8
QA313A	6 & 3	25 000	283	6.3	235	0.3	0.58	1/4"	3/8"	81.5	1.8
QA315	6 & 3	25 000	283	6.3	280	0.3	0.63	1/4"	3/8"	81.5	1.8



★★★ **QA611A** **115€** B
SMERIGLIATRICE ANGOLARE 90°



★★★ **QA688A** **183€** B
SMERIGLIATRICE PNEUMATICA A TESTA INCLINABILE
Regolatore di potenza



★★★ **QA6205** **158€** B
SMERIGLIATRICE ANGOLARE LUNGA

MINI-UTENSILI

QA101

MINI-SMERIGLIATRICE DIRITTA

88€ B

QA601

MINI-SMERIGLIATRICE ANGOLARE 90°

114€ B



QE624QA04

469€ B

CASSETTA CON MINI PERFORTRICI E MINI SMERIGLIATRICI - 4 PEZZI

3,50 kg

- 1 Mini-smerigliatrice diritta 25000 RPM (QA101)
- 1 Mini-smerigliatrice angolare 22000 RPM (QA601)
- 1 Mini-perforatrice diritta 6500 RPM (QE924)
- 1 Mini-perforatrice angolare 5000 RPM (QE624)



	Diametro Pinze	Velocità di rotazione	Consumo aria	Pressione aria	Lunghezza	Motore	Peso netto	Ingresso aria	Tubo aria	Rumorosità	Livello di vibrazione
	mm	R.P.M	L/min	bar	mm	HP	kg	Inch	Inch	dBA	m/s ²
						hp					
QA611A	6 & 3	19 000	283	6.3	160	0.3	0.51	1/4"	3/8"	74.4	1.7
QA6205	6	14 500	99.1	6.3	308	0.5	0.95	1/4"	3/8"	-	-
QA688A	6 & 3	20 000	283	6.3	178	0.3	0.65	1/4"	3/8"	80	1.1
QA101	6 & 3	25 000	178	6.3	119	0.3	0.32	1/4"	3/8"	80	1.4
QA601	6 & 3	22 000	283	6.3	120	0.3	0.44	1/4"	3/8"	84	1.1

MICROSMERIGLIATRICI PNEUMATICHE

★★★ **QA412**

202€ B

MICROSMERIGLIATRICE



★★★ **QA421**

186€ B

MICROSMERIGLIATRICE



★★★ **QA432**

150€ B

MICROSMERIGLIATRICE



★★★ **QA511**

112€ B

PENNA PER INCISIONE



	Diametro Pinze	Velocità di rotazione	Frequenza percussioni	Consumo aria	Pressione aria	Lunghezza	Lunghezza Tubo	Peso netto	Ingresso aria	Tubo aria	Rumorosità	Livello di vibrazione
	mm	R.P.M	Colpi/min	L/min	bar	mm	mm	kg	Inch	Inch	dBA	m/s ²
			bpm									
QA412	3	60 000	-	76	6.3	170	1 500	0.24	1/4"	3/8"	70	0.5
QA421	3	60 000	-	76	6.3	150	1 500	0.22	1/4"	3/8"	70	0.5
QA432	3	70 000	-	29	6.3	137	1 425	0.20	1/4"	3/8"	70	0.5
QA511	-	-	13 000	29	6.3	140	1 420	0.23	1/4"	3/8"	78	0.6

★★ **★★** Ø125mm
QB7115M
303€ **B**

 SMERIGLIATRICE ANGOLARE
 CON REGOLATORE A LEVA

★★ **★★** Ø125mm
QB105
238€ **B**

 SMERIGLIATRICE ANGOLARE
 CON REGOLATORE CIRCOLARE

★★ **★★** Ø125mm
QB125
229€ **B**

 SMERIGLIATRICE
 COMPOSITA ANGOLARE CON
 REGOLATORE A LEVA

★★ **★★** Ø125mm
QB135X
190€ **B**

 SMERIGLIATRICE
 ANGOLARE CON
 REGOLATORE A LEVA

 Pulsante di sblocco del disco. Scappamento
 laterale regolabile che consente di dirigere
 l'aria verso la direzione desiderata.

ACCESSORI
125mm
QB905 **3,60€** **B**
DISCHI 125 MM (5")
 Per QB105 / QB115 / QB125 / QB7115
 Alesatura : 22mm ; Spessore : 6mm
 167g

180mm
QB907
2€ **B**
DISCHI 180 MM (7")
 Per QB107 / QB117
 Alesatura : 22mm ; Spessore : 6mm
 344g

Assortimenti non forniti con l'utensile

	Diametro disco	Attacco disco	Filettatura	Velocità di rotazione	Consumo aria	Pressione aria	Lunghezza	Motore	Peso netto	Ingresso aria	Tubo aria	Rumorosità	Livello di vibrazione
	mm (Inch)	mm		R.P.M	L/min	bar	mm	HP	kg	Inch	Inch	dBA	m/s ²
QB105	125 (5")	22	3/8"-24	11 000	170	6.3	226	0.78	1.81	1/4"	3/8"	87.1	1.2
QB125	125 (5")	22	5/8"-11	11 000	170	6.3	230	0.8	1.78	1/4"	3/8"	87	1.2
QB135X	125 (5")	22	M14*P2.0	11 000	170	6.3	230	0.78	1.81	1/4"	3/8"	87.8	1.2
QB7115M	125 (5")	22	M14*P2.0	11 000	119	6.3	232	1.3	1.80	1/4"	3/8"	90	1.2

TRONCATRICI ANGOLARI PNEUMATICHE

★★ **★★** Ø75mm

QC213 **95€** **B**

TRONCATRICE

★★ **★★** Ø75mm

QC253 **134€** **B**

TRONCATRICE

ACCESSORI
75mm
QB913 **2,10€** **B**
DISCO DA TAGLIO 75 MM (3")
 Per QC213 / QC253
 Alesatura : 10mm - Spessore : 1.5mm - 10 g

100mm
QB914 **3,50€** **B**
DISCO DA TAGLIO 100 MM (5")
 Per QB105 / QB115 / QB125 / QB7115
 Alesatura : 22mm - Spessore : 6mm - 36g

Assortimenti non forniti con l'utensile

	Diametro disco	Filettatura	Velocità di rotazione	Consumo aria	Pressione aria	Lunghezza	Motore	Peso netto	Ingresso aria	Tubo aria	Rumorosità	Livello di vibrazione
	mm (Inch)	mm	R.P.M	L/min	bar	mm	HP	kg	Inch	Inch	dBA	m/s ²
QC213	75 (3")	10	20 000	283	6.3	200	0.9	0.86	1/4"	3/8"	80.2	10.8
QC253	75 (3")	-	24 000	113	6.3	203	0.6	0.8	1/4"	3/8"	91.0	1.2



☆☆☆ 10mm
QB311

163€ B

LEVIGATRICE A NASTRO

☆☆☆ 20mm
QB312

296€ B

LEVIGATRICE A NASTRO

☆☆☆ **QB325N** **352€** B

CASSETTA CON LEVIGATRICE A NASTRO

Regolatore di velocità del nastro.
Nastri per levigatrici non tessuti disponibili.
Design ergonomico per un utilizzo pratico.



ACCESSORI

QB91108

10 NASTRI PER LEVIGATRICI
Per QB311
10 x 330 mm 80 g

12€ B

QB91110

10 NASTRI PER LEVIGATRICI
Per QB311
10 x 330 mm 100 g

12€ B

QB91208

10 NASTRI PER LEVIGATRICI
Per QB312
20 x 520 mm 80 g

15,60€ B

QB91210

10 NASTRI PER LEVIGATRICI
Per QB312
20 x 520 mm 100 g

15,20€ B

QB910610

10 NASTRI PER LEVIGATRICI
Per QB325
6 x 330 mm 100 g

11,50€ B

QB91106

10 NASTRI PER LEVIGATRICI
Per QB325
10 x 330 mm 60 g

12,30€ B

QB912006

10 NASTRI PER LEVIGATRICI
Per QB325
20 x 330 mm 60 g

20,10€ B

QB912008

10 NASTRI PER LEVIGATRICI
Per QB325
20 x 330 mm 80 g

15,60€ B

QB910606

10 NASTRI PER LEVIGATRICI
Per QB325
6 x 330 mm 60 g

12,30€ B

QB912010

10 NASTRI PER LEVIGATRICI
Per QB325
20 x 330 mm 100 g

14,80€ B

QB910608

10 NASTRI PER LEVIGATRICI
Per QB325
6 x 330 mm 80 g

12€ B

QB91206

10 NASTRI PER LEVIGATRICI
Per QB325
20 x 520 mm 60 g

21€ B

	Dimensioni fascia	Velocità di rotazione	Consumo aria	Pressione aria	Lunghezza	Peso netto	Ingresso aria	Tubo aria	Rumorosità	Livello di vibrazione
	mm	R.P.M	L/min	bar	mm	kg	Inch	Inch	dBA	m/s ²
QB311	10x330	16 000	226	6.3	290	0.8	1/4"	3/8"	89.7	0.5
QB312	20x520	16 000	254	6.3	360	1.2	1/4"	3/8"	91.8	0.4
QB325N	6x330 - 10x330 - 20x330 - 20x520	16 000	113	6.3	320	2.1	1/4"	3/8"	90.0	1.0

Assortimenti non forniti con l'utensile

CASSETTA 5 IN 1



☆☆☆ **NE0405KIT**

415€ B

CASSETTA DI UTENSILI PNEUMATICI - 5 PEZZI

Attacco con cambio rapido

kg 4,30



20000 R.P.M

QA9120

SMERIGLIATRICE DIRITTA Ø 6 & 3 MM

14000 R.P.M

QB9903

SMERIGLIATRICE TRONCATRICE ANGOLARE Ø 75 MM

81 Nm

NE9004

CRICCHETTO PNEUMATICO 1/2"

2500 R.P.M

QE2132

TRAPANO DIRITTO Ø 10 MM (3/8")

14000 R.P.M

QA9620

SMERIGLIATRICE ANGOLARE 90° Ø 6 & 3 MM

	Coppia Max	Velocità di rotazione	Consumo aria	Pressione aria	Lunghezza	Motore	Peso netto	Ingresso aria	Rumorosità	Livello di vibrazione
	Nm	R.P.M	L/min	bar	mm	HP	kg	Inch	dBA	m/s ²
NE9004	1/2"	81	150	6.3	287	-	1.48	1/4"	82	5.2
QE2132	10mm (3/8")	-	2500	6.3	248	-	1.1	1/4"	82	1.5
QA9120	6 & 3mm	-	20 000	6.3	202	0.5	0.73	1/4"	82	3.5
QB9903	75mm (3")	-	14 000	6.3	211	0.5	0.9	1/4"	82	3.5
QA9620	6 & 3mm	-	14 000	6.3	208	0.5	0.9	1/4"	82	3.5



★★ **Ø152mm**
 ★★ **5mm**
QB45602

236€ B

LEVIGATRICE ORBITALE
 ASPIRANTE



★★ **Ø152mm**
 ★★ **5mm**
QB54602

190€ B

LEVIGATRICE ORBITALE
 ASPIRANTE



★★ **Ø152mm**
 ★★ **5mm**
QB47602

254€ B

LEVIGATRICE ORBITALE
 ASPIRANTE
 Con centrale e tubo di aspirazione.

ACCESSORI



QB9327

26€ B

PLATRELLINO PER
 LEVIGATRICE ORBITALE
 Ø152 MM (6")



15 fori

QUANTITÀ
 LIMITATA!



★★★ **Ø100x110mm**
 ★★ **2,5mm**
QB48111

189€ B

LEVIGATRICE ORBITALE
 RETTANGOLARE

Assortimenti non forniti con l'utensile

	Diametro disco	Numero di fori	Orbita	Velocità di rotazione	Consumo aria	Pressione aria	Lunghezza	Motore	Peso netto	Ingresso aria	Tubo aria	Rumorosità	Livello di vibrazione
	mm (Inch)		mm	R.P.M	L/min	bar	mm	HP	kg	Inch	Inch	dBA	m/s ²
QB45602	152 (6")	15	5	10 000	109	6.3	193	0.24	0.84	1/4"	3/8"	81.6	7.1
QB54602	152 (6")	6	5	10 000	85	6.3	210	0.24	0.78	1/4"	3/8"	81.6	7.1
QB47602	152 (6")	6	5	10 000	109	6.3	193	0.24	1.13	1/4"	3/8"	80.1	7.1
QB48111	100x110	-	-	11 000	198	90	130	0.28	0.91	1/4"	-	83	1.5



★★ **Ø76mm**
QP113

165€ B

MINI-LEVIGATRICE ECCENTRICA



★★ **Ø76mm**
QP123

174€ B

MINI-LUCIDATRICE

ESISTE ANCHE IN COMPOSIZIONE



★ **Ø30mm**
 ★★ **3mm**
QP111

148€ B

MINI-LEVIGATRICE
 ANGOLARE

ACCESSORI

QB9403

8,70€ B



SCHIUMA DI LUCIDATURA
 Rigida/Ruvida 3" (75mm)
 Per QP113

QB9413

8,70€ B



SCHIUMA DI LUCIDATURA
 Media 3" (75mm)
 Per QP123

QB9303

12,70€ B



PLATRELLINO FILETTATURA MASCHIO
 Auto-grippante (3" 75mm)
 Per QP113 & QP123

QB9323F

19,70€ B



PLATRELLINO FILETTATURA FEMMINA
 Auto-grippante (3" 75mm)
 Per QP113 & QP123

★★★ **QP123AQP04**

402€ B

VASSOIO EVAWAVE CON RINNOVA
 FANALI IN POLICARBONATO,
 LEVIGATRICE E LUCIDATRICE - 8 PEZZI

- 1 mini-levigatrice (QP113)
- 1 mini-lucidatrice (QP123)
- 2 inserto filettato maschio 1/4"
- 1 schiuma rigida di lucidatura (QB9403)
- 1 schiuma media di lucidatura (QB9413)
- 2 chiavi di serraggio

kg 2,33 kg

	Filettatura	Diametro disco	Orbita	Velocità di rotazione	Consumo aria	Pressione aria	Lunghezza	Motore	Peso netto	Ingresso aria	Tubo aria	Rumorosità	Livello di vibrazione
	Inch	mm (Inch)	mm	R.P.M	L/min	bar	mm	HP	kg	Inch	Inch	dBA	m/s ²
QP113	5/16"-24	76 (3")	2.5	15 000	99	6.3	127	0.4	0.72	1/4"	3/8"	74	0.3
QP123	7/16"-20	76 (3")	-	2 100	99	6.3	135	0.4	0.77	1/4"	3/8"	74	0.3
QP111	M10xP1.5	26 (1")	3	8 000	152	6.3	160	0.3	0.55	1/4"	3/8"	89	0.3



★★★
★★★ Ø75mm,
Ø113mm, Ø125mm

QP215 115€ B

TRONCATRICE REVOLVER 3 DISCHI



★★★ Ø178mm
QP317

284€ B

LUCIDATRICE



ACCESSORI



QP215T26

10,20€ B

DISCHI
per QP125



QB9507

34€ B

CUFFIA DI
LUCIDATURA
Per QP317

Filettatura	Diametro disco	Velocità di rotazione	Consumo aria	Pressione aria	Lunghezza	Motore	Peso netto	Ingresso aria	Tubo aria	Rumorosità	Livello di vibrazione	
Inch	mm	R.P.M	L/min	bar	mm	HP	kg	Inch	Inch	dBA	m/s ²	
QP215	7/16"-20	75-113-125	16000	184	6.3	160	0.8	1.20	1/4"	3/8"	60	1.8
QP317	5/8"-11	178	2500	169	6.3	406	1	2.04	1/4"	3/8"	84	2.0

GIRAVITI PNEUMATICI



13 mm

★★★ 12 Nm
RA101A

89€ B

GIRAVITE
DIRITTO
Twin Dog



Twin Dog

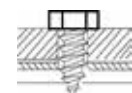

Viti autoforanti per
plastica / legno



9.5 mm

★★★ 16.3 Nm
RA302

155€ B

GIRAVITE
REGOLABILE
Adjustable Clutch



9.5 mm

★★★ 13.5 Nm
RA301

147€ B

GIRAVITE
REGOLABILE
Adjustable Clutch



Adjustable
Clutch

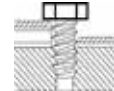

viti autoforanti per materiali
spessi / lamiera (d'acciaio)

★★★ 19 Nm
RA402

308€ B

GIRAVITE A FRIZIONE
POSITIVA
Adjustable Clutch



Positive
Clutch

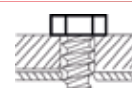

Viti legno

La frizione positiva garantisce un'eccellente efficacia del momento torcente, un tempo di risposta ridotto ed un funzionamento.

Esagono di trascinamento	Capacità Coppia	Velocità di rotazione	Consumo aria	Pressione aria	Lunghezza	Peso netto	Ingresso aria	Tubo aria	Rumorosità	Livello di vibrazione	
Inch (mm)	Nm	R.P.M	L/min	bar	mm	kg	Inch	Inch	dBA	m/s ²	
RA101A	1/4" (6.35)	5-12	9 000	170	6.3	166	0.6	1/4"	3/8"	85.7	2.2
RA301	1/4" (6.35)	5-13.5	1 800	170	6.3	190	1.1	1/4"	3/8"	95.3	4.2
RA302	1/4" (6.35)	5-16.3	800	170	6.3	226	1.3	1/4"	3/8"	96.5	2.2
RA402	1/4" (6.35)	6-19	2200	111	6.3	180	1.1	1/4"	3/8"	91	2.3

★★★
1800RPM
QE331

106€ B

TRAPANO REVERSIBILE
A MANDRINO AUTO-
BLOCCANTE



★★★
2200RPM
QE332

96€ B

TRAPANO A MANDRINO
AUTO-BLOCCANTE



★★★
1600RPM
QE633

178€ B

TRAPANO ANGOLARE CON
MANDRINO AUTO-BLOCCANTE



★★★
800RPM
QE341

173€ B

TRAPANO REVERSIBILE
A MANDRINO AUTO-
BLOCCANTE



★★★★
2800RPM
QE532

375€ B

TRAPANO A MANDRINO
AUTO-BLOCCANTE



★★★
2200RPM
QE432

177€ B

TRAPANO A MANDRINO
AUTO-BLOCCANTE



ACCESSORI

È NUOVO!



QEHSS2510

11,30€ B  288 g

SERIE DI PUNTE - 10 PEZZI
Fabricados en HSS de alta dureza para perforaciones más fáciles y rápidas.
• Punta : da 1.5 a 5.5 mm (+ 0.5 mm)



QEHSS3 98€ B  288 g

SET DI PUNTE A GRADINO HSS A
3 TAGLIENTI - 3 PEZZI
Dimensioni delle punte: da 4 a 12 mm,
da 4 a 20 mm e da 4 a 30 mm. 3 taglianti
garantiscono un taglio netto e senza
vibrazioni. Ideale per materiali teneri come
plastiche o leghe leggere. Forze di taglio
distribuite su 3 taglianti, consentendo un
maggiore avanzamento. Lo smusso facilita
l'asportazione nel caso di fori passanti.

MINI-UTENSILI



QE924 126€ B

MINI-TRAPANO DIRITTO



QE624 150€ B

MINI-TRAPANO ANGOLARE 90°

Diametro mandrino	Velocità di rotazione	Consumo aria	Pressione aria	Lunghezza	Motore	Peso netto	Ingresso aria	Tubo aria	Rumorosità	Livello di vibrazione
mm	R.P.M	L/min	bar	mm	HP	kg	Inch	Inch	dBA	m/s ²
					hp					
QE331	1 800	184	6.3	203	0.65	1.1	1/4"	3/8"	96.5	0.3
QE332	2 200	184	6.3	190	0.60	1	1/4"	3/8"	96.5	0.3
QE341	800	184	6.3	230	0.65	1.8	1/4"	3/8"	96.5	0.1
QE633	1600	85	6.3	209	0.50	1.1	1/4"	3/8"	72	2.5
QE532	2800	135	6.3	243	0.70	1.23	1/4"	3/8"	90	2.0
QE432	2200	135	6.3	226	0.70	1.18	1/4"	3/8"	90.0	3.0
QE924	6500	229	6.3	146	0.3	0.55	1/4"	3/8"	77	1.2
QE624	5000	220	6.3	143	0.3	0.67	1/4"	3/8"	82	1.2



★★★ **PA201** **419€** **B**

RIVETTATRICE
Sistema idropneumatico

★★★ **PA301** **181€** **B**

RIVETTATRICE
Sistema idropneumatico

★★★ **PA203N** **239€** **B**

RIVETTATRICE
Sistema idropneumatico
Ganasce in lega di acciaio.
Cilindro e pistone con finitura cromata per limitare l'attrito e consentire un rapido rilascio dei rivetti.
Utilizzo a 360°.
Strumento progettato per un uso intensivo.



	Capacità	Lunghezza corsa	Trazione	Consumo aria	Pressione aria	Peso netto	Ingresso aria	Tubo aria	Rumorosità	Livello di vibrazione
	mm	mm	kg-f	L/cycle	bar	kg	Inch	Inch	dBA	m/s²
PA201	2.4~6.4	14	1603	2.32	6.3	1.8	1/4"	3/8"	79.7	0.5
PA301	2.4~4.8	16	1045	1.48	6.3	1.5	1/4"	3/8"	79.7	0.3
PA203N	3.2~6.4	16	1200	1.48	6.3	1.5	1/4"	3/8"	79.7	0.5

Specifiche

RIVETTATRICE	MATERIALE		DIAMETRO DELL RIVETTO (ØMM)						
	RIVETTO	MANDRINO	(2.5) 2.4	(3.0) 3.2	4.0	(5.0)	6.4	8.0	
PA201	alluminio	alluminio	-----	-----	-----	-----	-----	-----	
	alluminio	acciaio	-----	-----	-----	-----	-----	-----	
	acciaio	acciaio	-----	-----	-----	-----	-----	-----	
	acciaio inossidabile	acciaio	-----	-----	-----	-----	-----	-----	
	acciaio inossidabile	acciaio inossidabile	-----	-----	-----	-----	-----	-----	
PA203N	alluminio	alluminio	-----	-----	-----	-----	-----	-----	
	alluminio	acciaio	-----	-----	-----	-----	-----	-----	
	acciaio	acciaio	-----	-----	-----	-----	-----	-----	
	acciaio inossidabile	acciaio	-----	-----	-----	-----	-----	-----	
	acciaio inossidabile	acciaio inossidabile	-----	-----	-----	-----	-----	-----	
PA301	alluminio	alluminio	-----	-----	-----	-----	-----	-----	
	alluminio	acciaio	-----	-----	-----	-----	-----	-----	
	acciaio	acciaio	-----	-----	-----	-----	-----	-----	
	acciaio inossidabile	acciaio	-----	-----	-----	-----	-----	-----	
	acciaio inossidabile	acciaio inossidabile	-----	-----	-----	-----	-----	-----	

★★★ PB2402

RIVETTATRICE DI INSERTI
Sistema idropneumatico

669€ B



★★★ PB13

RIVETTATRICE DI INSERTI

Motore ad ingranaggi

PB1305
Capacità M3, M4, M5

486€ B

PB1308
Capacità M6, M8

485€ B



PB1310
Capacità M8, M10

485€ B

QUANTITÀ LIMITATA!

ACCESSORI

PB1308T01
ADATTATORE M6
per PB1305, PB1310

94€ B

PB9006
ADATTATORE DEL RIVETTO DI
INSERTO PER AVVITORE

59€ B

Il vantaggio: compatibile con la gamma M7 POWER

Capacità	Potenza Minima	Lunghezza corsa	Trazione	Consumo aria	Pressione aria	Velocità di rotazione	Dimensioni	Peso netto	Ingresso aria	Tubo aria	Rumosità	Livello di vibrazione
mm	Nm	mm	kg-f	L/cycle	bar	R.P.M	mm	kg	Inch	Inch	dBA	m/s ²
PB2402	Acciaio M4~M10 Inox M4~M8	-	9	1650	1.5	6.3	-	1.55	1/4"	3/8"	82	0.8
PB1305	M3 - M4 - M5	-	-	-	7.8	6.3	1 200	1.1	1/4"	3/8"	86	1.6
PB1308	M6 - M8	-	-	-	7.8	6.3	600	1.3	1/4"	3/8"	86	1.6
PB1310	M8 - M10	-	-	-	7.8	6.3	400	1.3	1/4"	3/8"	86	1.6
PB9006	M3 - M4 - M5 - M6	15	-	-	-	-	1 000	0.28	-	-	-	-

SCROSTATORI PNEUMATICI AD AGHI

★★★ SN1288

146€ B

SCROSTATORE AD AGHI

12 Aghi. Consente di raggiungere zone di difficile accesso.



★★★ SN2110

284€ B

SCROSTATORE AD AGHI

19 Aghi. Formato pistola. Progettato per resistere a un utilizzo intenso. Leggero e maneggevole.



ACCESSORI

SN288
AGHI DI RICAMBIO
Per SN1288

19,20€ B

SN268
AGHI DI RICAMBIO
Per SN2110

27€ B

Diametro Aghi	Aghi	Lunghezza corsa	Impatto/ min	Consumo aria	Pressione aria	Lunghezza	Peso netto	Ingresso aria	Tubo aria	Rumosità	Livello di vibrazione
mm		mm	bpm	L/min	bar	mm	kg	Inch	Inch	dBA	m/s ²
SN2110	3x180	19	3 700	424	6.3	330	2.8	1/4"	3/8"	97	9.7
SN1288	3x125	12	5 500	84.96	6.3	290	1.3	1/4"	3/8"	91	7.6



QD321

220€

B



SEGHETTO A SCIABOLA DIRITTO

Uscita d'aria ideata per ridurre le vibrazioni del 30%. Corsa lunga per l'ottimizzazione del lavoro del 20%.



QD221

208€

B

SEGHETTO A SCIABOLA DIRITTO

Serie di 5 lime e 2 lame incluse

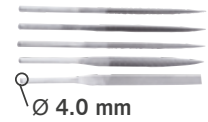

Ø 4.0 mm



QG102

99€

B

CESOIA DIRITTA



QG103

102€

B

RODITRICE PNEUMATICA

Punzone rinforzato per una lunga durata nel tempo. Matrice adattata per tagli arrotondati. Ø 4.5mm.

ACCESSORI

- 10 pezzi
- 90 mm
- Lama HSS

QD924

SCATOLA DI 10 LAME DA SEGA 24 DENTI

16,10€

B



QD932

SCATOLA DI 10 LAME DA SEGA 32 DENTI

16,70€

B



	Capacità di taglio	Lunghezza taglio	Oscillazioni /min	Consumo aria	Pressione aria	Lunghezza	Peso netto	Ingresso aria	Tubo aria	Rumorosità	Livello di vibrazione
	mm	mm	S.P.M	L/min	bar	mm	kg	Inch	Inch	dBA	m/s ²
			S.P.M								
QD321	-	14.5	11000	113	6.3	230	0.6	1/4"	3/8"	83	2.0
QD221	1.6	10	5000	113	6.3	250	0.8	1/4"	3/8"	81.9	4.1
QG102	Inox : 1 Metallo : 1.2 Alluminio : 1.6	-	2600	170	6.3	254	1	1/4"	3/8"	85.8	2.4
QG103	Metallo : 1.2 Alluminio : 1.6	-	2 600	85	6.3	193	1	1/4"	3/8"	88	1.6

LUBRIFICAZIONE



SG405

76€

B

INGRASSATORE

Adattatore SG902 incluso



SG407

137€

B

INGRASSATORE

Lavoro continuo
Tubo flessibile SG212 e adattatore SG902 inclusi



SG400C

80€

B

INGRASSATORE A LEVA COMPOSITO



FUNZIONA SOLO CON CARTUCCE DI GRASSO DA 400CC

	Pressione aria consigliata	Pressione max	Capacità della cartuccia	Peso netto	Ingresso aria	Tubo aria	Rumorosità	Livello di vibrazione
	bar	bar	C.C	kg	Inch	Inch	dBA	m/s ²
		MAX						
SG407	2.8 - 8.24	10.5	400	1.6	1/4"	3/8"	74	2
SG405	2.8 - 8.24	10.5	400	1.46	1/4"	3/8"	80.2	0.7
SG400C	2.8 - 8.24	10.5	400	1	1/4"	3/8"	81.4	0.6

ACCESSORI

SG212

TUBO FLESSIBILE DA 300mm

8,80€

B

SG902

ADATTATORE PER L'UTILIZZO DI CARTUCCE DA AVVITARE SU INGRASSATORE

Ø18mm / Ø31mm

Per SG405 / SG407

8,20€

B



★★★ ● SC211C
105€ B

MARTELLA A SCALPELLI TONDI
5 scalpelli inclusi

★★★ ■ SN1032
175€ B

MARTELLA DIRITTO SICUREZZA RAPIDA
1 scalpello incluso

★★★ ● SC371C
230€ B

MARTELLA A SCALPELLI TONDI
5 scalpelli inclusi

★★★ ● SC342
184€ B

MARTELLA A SCALPELLI ESAGONALI

★★★ ● SC221C
107€ B

MARTELLA A SCALPELLI ESAGONALI
5 scalpelli inclusi

ESISTE ANCHE IN SCATOLA
★★★ ● SC0617C
VALIGIA CON MARTELLA SCALPELLATORE E ACCESSORI - 7 PEZZI

- 1 Martello a scalpelli esagonali (SC221C)
- 5 Serie di scalpelli (SC425)
- 1 Molla

128€ B

★★★ ● SC0206R
VALIGIA CON SCALPELLI - 6 PEZZI
• 6 scalpelli a punzone da 5,2 a 12,3 mm

52€ B

ACCESSORI

SC4101 ●
SCALPELLO PIATTO
Per codoli tondi da 10 mm

6,50€ B

SC4201 ●
SCALPELLO PIATTO
Per codoli esagonali da 10,2 mm

7€ B

SC4202 ●
SCALPELLO TAGLIALAMIERA
Per codoli esagonali da 10,2 mm

7€ B

SC4203 ●
SCALPELLO A PUNTA
Per codoli esagonali da 10,2 mm

7€ B

SC4204 ●
SCALPELLO PER PUNTI DI SALDATURA
Per codoli esagonali da 10,2 mm

7€ B

SC4205 ●
SCALPELLO TAGLIALAMIERA A DUE TAGLIENTI
Per codoli esagonali da 10,2 mm

7,80€ B

SC415MA ●
SERIE DI 5 SCALPELLI A TESTA TONDA
Per codoli tondi da 10 mm

34€ B

SC425 ●
SERIE DI 5 SCALPELLI ESAGONALI
Per codoli esagonali da 10,2 mm

34€ B

SC435 ●
SET DI 5 SCALPELLI PER RIVETTI
Per codoli tondi da 10 mm

65€ B

ACCESSORI

SC9501R ●
ADATTATORE PER PRESA A IMPATTO DA 1/2"

32€ B

SC9502R ●
SCALPELLO A PERCUSSIONE CON TESTA SVASATA RADIALMENTE

30€ B

SC9503R ●
SCALPELLO A PERCUSSIONE

21€ B

Tipo di raccordo	Diametro gambo	Lunghezza di corsa	Frequenza percussioni	Consumo aria	Pressione aria	Lunghezza	Peso netto	Ingresso aria	Tubo aria	Rumorosità	Livello di vibrazione
	mm	mm	Colpi/min	L/min	bar	mm	kg	Inch	Inch	dBA	m/s ²
● ● ●											
SC221C	10	67	3200	113	6.3	175	1.7	1/4"	3/8"	98	12.3
SC342	10	92	2200	113	6.3	228	2	1/4"	3/8"	94.7	10.6
SC211C	10.2	67	3200	113	6.3	175	1.7	1/4"	3/8"	98	12.3
SC371C	10.2	62.5	3000	180	6.3	180	1.7	1/4"	3/8"	95	8.8
SN1032	13	33	4000	120	6.3	290	1.33	1/4"	3/8"	91	14.5

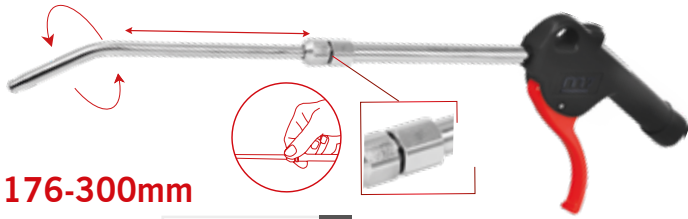

176-300mm

JC202 20€ B

PISTOLA DI SOFFIAGGIO PROGRESSIVA ALLUNGABILE

Ugello Venturi rimovibile

JC602

36€ B

PISTOLA AD ALTO FLUSSO



Ugello metallico

Ugello di grande diametro

JC4 2nd generation

PISTOLA DI SOFFIAGGIO PROGRESSIVA CON UGELLO LARGO

JC405
Versione 125 mm

9€ B

JC410
Versione 250 mm

12€ B

JC412
Versione 300 mm

13€ B

JC424
Versione 600 mm

21€ B

JC435
Versione 875 mm

27€ B

ACCESSORI



JC491 5,50€ B

INSERTO DI SICUREZZA PER SOFFIETTO

Consente di regolare il flusso dell'aria.

! Attenzione, una volta che l'inserto di sicurezza è installato non può più essere rimosso.

1M
JC641 62€ B

PISTOLA DI SOFFIAGGIO CANNA LUNGA A TESTA INCLINATA



Alluminio

Ugello Venturi fisso

1M/2M
JC680 87€ B

PISTOLA DI SOFFIAGGIO
Prolunga da 1 m inclusa



Alluminio

2m

Ugello Venturi rimovibile

Prolunga rimovibile

	Lunghezza Ugello	Pressione aria di lavoro	Pressione aria	Consumo aria		Peso netto	Ingresso aria	Tubo aria	Rumorosità
	mm	bar	bar	L/min	L/min	kg	Inch	Inch	dBA
JC202	176 - 300	6.2-8.5	11.7	-	144	0.22	1/4"	3/8"	75
JC602	50.8	6.2-8.3	15.6	13.0	15.0	0.60	1/4"	3/8"	90
JC405	125	5.3-8.5	10.6	368	425	0.11	1/4"	3/8"	90
JC410	250	5.3-8.5	10.6	368	425	0.12	1/4"	3/8"	90
JC412	300	5.3-8.5	10.6	368	425	0.13	1/4"	3/8"	90
JC424	600	5.3-8.5	10.6	368	425	0.14	1/4"	3/8"	90
JC435	875	5.3-8.5	10.6	368	425	0.25	1/4"	3/8"	90
JC641	1000	5.3-8.5	10.6	368	425	0.34	1/4"	3/8"	90
JC680	2000	5.3-8.5	10.6	368	425	0.64	1/4"	3/8"	90

m7 AUTO



ACCESSORI



★★★
QK111 159€ B

COLTELLO OSCILLANTE PNEUMATICO

12 posizioni possibili della lama secondo l'utilizzo.

Riduzione delle vibrazioni

Lama a virgola QK2030P inclusa

 18mm QK3018 LAMA A U 30€ B	 36mm QK3036 LAMA A U 34€ B	 36mm QK2036P LAMA A U INCLINATA 30€ B	 63mm QK2063P LAMA A U 32€ B
 90mm QK2090P LAMA A U 38€ B	 48mm QK2030P LAMA A VIRGOLA 13,40€ B	 16.30 x 8mm QK1008 LAMA DIRITTA 18,40€ B	 57mm QK1057 LAMA DIRITTA 18,50€ B

Oscillazioni / minuto	Consumo aria	Pressione aria	Peso netto	Ingresso aria	Tubo aria	Rumorosità	Livello di vibrazione	
S.P.M	L/min	bar	kg	Inch	Inch	dBA	m/s ²	
S.P.M								
QK111	20 000	170	6.3	1.1	1/4"	10	75	3.9

★★★
QB802 245€ B

LEVIGATRICE MULTIFUNZIONALE

Utilizzata per rimuovere la ruggine, gli ossidi, le etichette, gli adesivi, ecc., senza danneggiare la superficie della verniciatura. Più durevole, facile da usare, senza riscaldamento durante il funzionamento.



ESISTE ANCHE IN SCATOLA

★★★
QB0808M 380€ B

CASSETTA CON SPAZZOLA E ACCESSORI - 6 PEZZI

- Levigatrice multifunzionale (QB802)
- Spazzola di gomma
- Ruota per decappaggio
- Spazzola metallica dritta
- Spazzola metallica adunca
- Inserto filettato maschio 1/4"



Velocità di rotazione	Consumo aria	Pressione aria	Lunghezza	Motore	Peso netto	Tubo aria	Rumorosità	Livello di vibrazione	
R.P.M	L/min	bar	mm	HP	kg	Inch	dBA	m/s ²	
N₀				hp					
QB802	3600	300	6.3	200	0.7	1.2	3/8"	86	0.3

ACCESSORI

 QB9401 47€ B SPAZZOLA ADUNCA DI METALLO	 QB9411 33€ B SPAZZOLA ADUNCA DI METALLO	 QB9412 32€ B SPAZZOLA METALLICA DESTRA	 QB9414 19€ B SPAZZOLA DI GOMMA	 QB9415 23€ B RUOTA DI DECAPPGGIO
---	---	--	--	--

SQ0104

98€

B

KIT DI REGOLAZIONE PISTONCINO FRENI PNEUMATICO - 4 PEZZI

- Ripristino pistoncino pneumatico
- Adattatore : SAAB - HONDA - Alfa Romeo - AUDI - VW - Lancia
- Adattatore : 3/8" N° 5
- Inserto filettato maschio 1/4"



ESISTE ANCHE IN SCATOLA



SQ0217

185€

B

CASSETTA CON KIT DI REGOLAZIONE PISTONCINO FRENI PNEUMATICO - 17 PEZZI

- Ripristino pistoncino pneumatico
- 16 adattatori per freni a disco (filettatura a sinistra e a destra)



SR2001KIT

76€

B

- 1 1.5m long Air Hose (M5*0.45)
- 1 serbatoio di vetro di 22cm³
- 1 serbatoio di vetro di 50cm³
- 1 aerografo
- 1 supporto per muro per aerografo
- 1 coppella di 2 cm³
- 1 adattatore M5*0.45 maschio a femina 1/4"
- 1 chiave
- 1 coppella di 8 cm³

KIT PER AEROGRAFO

Grilletto con azione doppia per controllare il volume di pittura. Supporto per appendere l'aerografo al muro. Pulsante per regolare il flusso d'aria. Corpo leggero ed ergonomico, ideale per un utilizzo con una mano singola. Ugelli molto sottili 0.3mm per maggiore precisione.

	Diametro ugello	Capacità	Tubo aria
	mm	cm ³	Inch
SR2001KIT	0.3	2 - 8	1/4"



1/4"



Rocking Dog

NC0208M

224€

B

kg 1.75

AVVITATORE AD IMPULSI 1/4" PRE-TARATO PER CANDELE DI PRERISCALDAMENTO - 9 PEZZI

- 1 Chiave ad impulsi (NC2710)
- 5 Chiavi a bussola lunghe 1/4" : 8, 9, 10, 11, 12 mm
- 1 Prolunga 1/4" 50 mm
- 1 Snodo cardanico 1/4" 37 mm
- 1 Inserto filettato maschio 1/4"



SK1010

52€

B

PISTOLA PER SIGILLANTE

Dente di arresto progressivo, decompressione automatica su posizione arresto. Consente un'applicazione semplice e precisa di vari prodotti a cartuccia: colla, mastice, silicone, ecc.



SK1131

181€

B

PISTOLA PER SIGILLANTE

Dente di arresto progressivo, decompressione automatica su posizione arresto. Consente un'applicazione semplice e precisa di vari prodotti a cartuccia: colla, mastice, silicone, ecc.

	Attacco quadro	Coppia Max	Capacità del serbatoio	Velocità di rotazione	Consumo aria	Pressione aria	Lunghezza	Peso netto	Ingresso aria	Tubo aria	Rumorosità	Livello di vibrazione
	Inch	Nm	ml	R.P.M	L/min	bar	mm	kg	Inch	Inch	dBA	m/s ²
NC2710	1/4"	10 - 40	-	11 000	150	6.3	136	0.8	1/4"	3/8"	91.0	3.4
SK1010	-	-	300	-	113	3.4 ~ 4.8	305	1.1	1/4"	3/8"	-	-
SK1131	-	-	300 - 600	-	113	-	609.6	1.21	1/4"	3/8"	-	-



★ ★ 1L
SX2101

142€ B

PISTOLA DI LAVAGGIO PNEUMATICA

Ugello metallico rotante. Munita di valvola che consente la pulizia e l'asciugatura. Ideale per staccare tessuti o moquette, sgrassare le carrozzerie, pulire il blocco motore, i raditori e tutte le tracce di olio.



2L
SM0502

244€ B

ASPIRATORE LIQUIDI 2L

Modello pneumatico

Per il liquido dei freni. Consegnato con un flacone da 1L munito di una pinza di bloccaggio per riempire più facilmente la bottiglia del liquido freni. Nuova progettazione di sicurezza: quando il serbatoio è pieno, il meccanismo di ingresso aria si interrompe automaticamente. Dotato di 1 tubo principale (1,20m) + 1 tubo secondario (1,20m).

⚠ Non utilizzare con liquidi infiammabili.



9L
SM0901

274€ B

ASPIRATORE LIQUIDI

Modello pneumatico o manuale

Per l'olio motore di carter, l'olio di trasmissione, il liquido di raffreddamento, il fluido del servosterzo, il liquido dei freni, ecc. Funziona con o senza compressore grazie alla pompa manuale integrata. Nuova progettazione di sicurezza: quando il serbatoio è pieno, il meccanismo di ingresso aria si interrompe automaticamente. Dotato di 1 tubo principale (1,30m) + 1 tubo flessibile speciale freni (1,20m) + 1 tubo secondario (1,12m)

⚠ Non utilizzare con liquidi infiammabili.

	Capacità del serbatoio	Velocità di rotazione	Consumo aria	Pressione aria	Lunghezza	Peso netto	Ingresso aria	Tubo aria	Rumorosità
	L	R.P.M	L/min	bar	mm	kg	Inch	Inch	dBA
SX2101	1 L	5 500	56.6	6.3	210x110	0.78	1/4"	3/8"	85
SM0502	2 L	-	-	-	350	2.5	-	-	-
SM0901	9 L	-	-	-	640	4.7	-	-	-

SX4101

78€ B

PISTOLA PNEUMATICA PER SABBIAATURA (0.6 L)

- Cylindrical nozzle
- Carbon steel S45C nozzle
- Dimensione delle particelle - Mesh (#) Max.: 80
- Dimensione delle particelle - Micron (µm) Max.: 177
- Dimensione delle particelle - (mm) Max.: 0.177



Ø25-110mm

QM1125

232€ B

DIVARICATORE DI PISTOLE DI SOFFIAGGIO PNEUMATICO

Progettato per posizionare i soffiotti cardanici sui cardanici con molta semplicità
Non utilizzare a più di 8,6 bar



WG202N

78€ B

CASSETTA CON ASPIRATORE A PISTOLA / PISTOLA DI SOFFIAGGIO PNEUMATICA 8 PEZZI

- 1 Pistola
- 1 Ugello di aspirazione
- 1 Ugello fine
- 1 Pennello in nylon snodato
- 1 Prolunga rigida
- 1 Prolunga flessibile estendibile
- 1 Sacchetto di recupero in tessuto
- 1 Anello di serraggio
- 1 Anello di serraggio
- 1 Inserto filettato maschio



	Diametro soffietto	Capacità del serbatoio	Consumo aria	Pressione aria	Lunghezza	Peso netto	Ingresso aria	Tubo aria	Rumorosità	Livello di vibrazione
	mm	L	L/min	bar	mm	kg	Inch	Inch	dBA	m/s ²
SX4101	-	0.6	226.5	6.3	197	0.36	1/4"	3/8"	82.0	-
QM1125	25-110	-	-	6.3-8.6	442	3.25	1/4"	3/8"	-	-
WG202N	-	-	3.36	6.3	145	0.6	1/4"	3/8"	92	7.5



GARAGE



1/4" o 3/8"
SW1_A



SW12A
Versione 1/4" - 100g

7,20€ B

SW13A
Versione 3/8" - 130g

7,50€ B

SGU202 12,10€ B

BOMBOLETTA DI OLIO LUBRIFICANTE PER UTENSILI PNEUMATICI

Punto di congelamento basso (antigelo). Additivo per pressione estrema e anti-usura. Buona protezione contro la corrosione. Omogeneità ottimizzata (separazione rapida in caso di inquinamento dell'acqua di condensa). Viscosità 22 a 40 °C



SG101

24€ B

KIT DI LUBRIFICAZIONE

Iniezione nell'apposito ugello. Temperatura di utilizzo: da -20° a 180°C. Riduce le spese di manutenzione. Previene i rischi di ruggine o corrosione. Migliora le prestazioni. Prolunga la durata di vita degli utensili.



FILTRO REGOLATORE-LUBRIFICATORE

1/4" o 3/8"

FILTRO REGOLATORE-LUBRIFICATORE

Può essere riempito anche sotto pressione.

SV2

SV2230
Versione 1/4"

98€ B

SV2330
Versione 3/8"

98€ B



1/2" **SV2431**

185€ B

FILTRO REGOLATORE-LUBRIFICATORE

Può essere riempito anche sotto pressione.

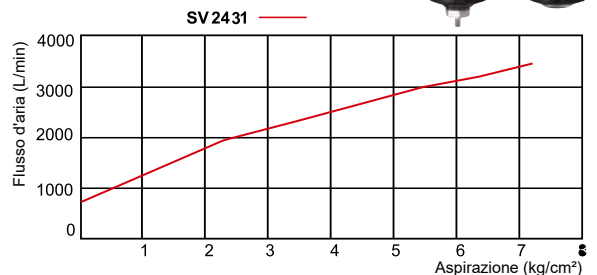
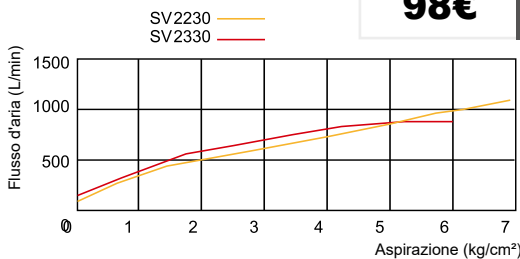

	Pressione massima di ingresso	Pressione aria regolabile in uscita	Flusso d'aria	Filettature (ingresso/uscita)	Temperature range	Filtrazione	Capacità serbatoio condensa	Capacità serbatoio olio	Peso
	bar	bar	l/min	pouces	°C	µm	ml	ml	kg
SV2230	15	4.8 - 9.6	1100	1/4"	5-60°	5	15	50	0.7
SV2330	15	4.8 - 9.6	1100	3/8"	5-60°	5	15	60	0.7
SV2431	20	4.8 - 9.6	3400	1/2"	5-60°	40	15	80	1.5

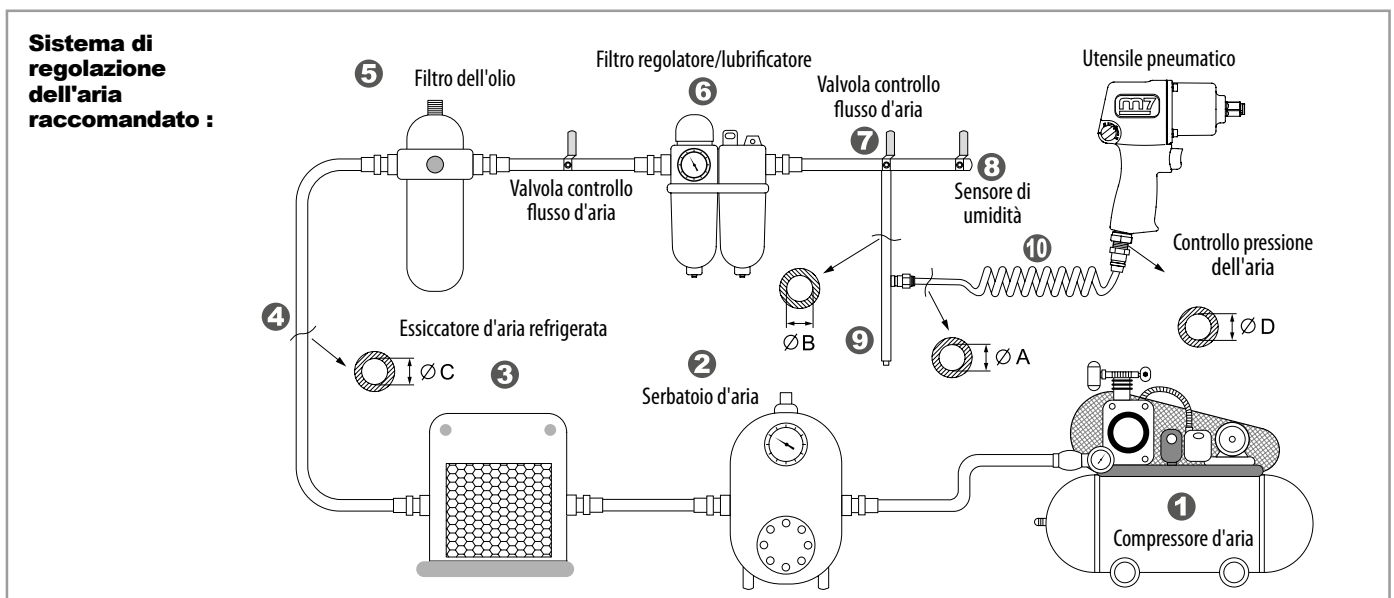



SB201 67€ B

PISTOLA DI GONFIAGGIO DIGITALE PER PNEUMATICI

Misura da 0 a 12 bar con una precisione di 0,01 bar.
 Mantenimento con una clip
 Versione 30cm



SB215 68€ B

PISTOLA DI GONFIAGGIO DIGITALE PER PNEUMATICI

Misura da 0 a 12 bar con una precisione di 0,01 bar.
 Mantenimento con una clip
 Versione 150cm

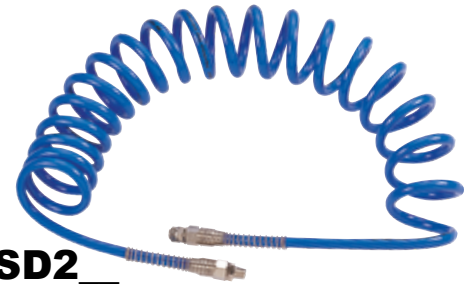

SD2
TUBO ELASTICO A SPIRALE
 Poliuretano

10M
SD23210
 Versione 10M (5mm)
26€ B

SD23110
 Versione 10M (8mm)
43€ B

15M
SD23115
 Versione 15M (8mm)
56€ B

SD23315
 Versione 15M (10mm)
65€ B

SD24415
 Versione 15M (13mm)
73€ B



SA3_A

AVVOLGITUBO PNEUMATICO

SA3215A
 Versione 15M, 1/4"

137€ D

SA3315A
 Versione 15M, 3/8"

137€ D



SA4_A

AVVOLGITUBO PNEUMATICO

SA4320A
 Versione 20M, 3/8"

319€ D

SA4420A
 Versione 20M, 1/2"

375€ D



1/4" 25 M
SD26125A

PROLUNGA PNEUMATICA 1/4"

Ideale per lavori ad alta pressione.
 Tubo in PVC, leggero, flessibile, resistente e anti-erosione.

Raccordi resistenti fino a 17,8 bar e perfettamente impermeabili.

59€ B

	Pressione aria max	Consumo aria	Tubo aria	Diametro interno	Diametro esterno	Lunghezza tubo	Pressione aria di lavoro	Pressione Max	Filettatura maschio	Peso netto
	bar	L/min	Inch	mm	mm	M	bar	bar	inch	kg
SB201	11	39	3/8"	-	-	-	6.3	-	1/4"	0.32
SB215	11	39	3/8"	-	-	-	6.3	-	1/4"	0.32
SA3215A	-	-	-	8	12	15	6.3	20	1/4"	5
SA3315A	-	-	-	10	15	15	6.3	20	3/8"	6
SA4320A	-	-	-	10	15	20+1	6.3	20	3/8"	24
SA4420A	-	-	-	13	18	20+1	6.3	20	1/2"	29
SD23210	-	-	-	5	8	10	7	20	1/4"	0.935
SD23110	-	-	-	8	12	10	7	20	1/4"	0.5
SD23115	-	-	-	8	12	15	7	20	1/4"	1.35
SD23315	-	-	-	10	15	15	7	20	3/8"	0.65
SD24415	-	-	-	13	18	15	7	20	1/2"	0.65
SD26125A	17.8	-	-	8	14	25	7	-	1/4"	4

SA10_D
AVVOLGITUBO
ELETTRICO



SA1015D
Versione 15M - 1.5mm²
151€ D

SA1020D
Versione 20M - 1.5mm²
180€ D

SA1115D
Versione 15M - 2.5mm²
198€ D

	Lunghezza cavo	Sezione cavo	Numero fili	Potenza	Dimensioni	Peso
	M	mm ²		V	mm	kg
SA1015D	15	1.5	3	230	350x180x325	5.8
SA1020D	20	1.5	3	230	350x180x325	5.8
SA1115D	15	2.5	3	230	350x180x325	6.8



TUBI E AVVOLGITUBI



1/2"
SH1001

49€ B

SUPPORTO MAGNETICO PER
UTENSILI PNEUMATICI
Compatibile con gli avvitatori
1/2" (salvo gamma mini e
compatta)



3/4"
SH1002

25€ B

SUPPORTO MAGNETICO PER
UTENSILI PNEUMATICI
Compatibile con gli avvitatori
3/4" (salvo gamma mini e
compatta)

QUANTITÀ
LIMITATA!
10 T

JT40010 **873€** D

CRIC LUNGO PER AUTOCARRI,
MACCHINE AGRICOLE E
MOVIMENTO TERRA

Con pedale di sollevamento rapido Controllo
preciso e senza rischi all'abbassamento.
Dispositivo "uomo morto" a mano per una
sicurezza ottimale all'abbassamento.

129 kg



QB46602AJC

199€ B

VASSOIO EVAWAVE LEVIGATRICE E
PISTOLA DI SOFFIAGGIO - 7 PEZZI

Soffietto estendibile. Consegnato con 2
supporti disco.

**È
NUOVO!**



M7S9509 **135€** D

MENSOLA A MURO CON PRESA MULTIPLA
PER UTENSILI ELETTRICI



SP105 **5 kg**
BILANCIATORI

79€ B

Pratici e compatti, i nostri equilibratori sono progettati con una moletta rotante
per facilitare la regolazione della tensione del cavo. Contenitore in acciaio Inox.
Bocchia di sicurezza antriritorno, che previene l'ingresso del cavo nel contenitore.

	Capacità	Lunghezza cable	Tipo	Diametro corda	Peso netto
	kg	m		mm	kg
SP105	3~5	1.5	Cable	3.2	0.81

BA80129 **21€** D

BORSE PORTAUTENSILI
IN TESSUTO

8 tasche interne. 3
tasche esterne. 1 sacca
con rete all'esterno.
Bandoliera diagonale
per evitare i contrappesi.
Apertura al 100%.
Fondo in gomma rigida
(antiscivolo e antiurto) .
410x220x340mm.



SC0320 389€ B

VALIGIA CON ESTRATTORE PNEUMATICO PER INIETTORI - 24 PEZZI

Design per sostituire il martello scorrevole senza l'uso della mano. Risparmia energia e tempo per estrarre l'iniettore dal motore. Coppia elevata e design a due velocità per estrarre rapidamente l'iniettore.

È NUOVO!



	Corsa del pistone	Frequenza percussioni	Coppia Max	Filettatura	Pressione aria	Pressione aria massima	Lunghezza	Peso netto	Ingresso aria	Tubo aria
	mm	Colpi/min	Nm	L/min	bar	bar	mm	kg	Inch	Inch
SC0320	38	300/900	600	M18 x 1.5	6-9	10	500	2.7	1/4"	12



SC005 50€ B

VALIGIA CON GRIFFE DI ESTRAZIONE - 5 PEZZI

- Griffe per bielle di direzione e stabilizzatrici - 17 mm
- Griffe per snodo di direzione - 23 mm
- Griffe per bracci di sospensione - 28 mm
- Adattatore a percussione - lunghezza 184 mm
- Adattatore per martello scalpellatore pneumatico tondo Ø 10,2 mm



1/2" MB43015M ○
110,20€ B

CASSETTA DI CHIAVI A BUSSOLA - IMPACT 1/2", METRICHE - 15 PEZZI

- 10, 11, 12, 13, 14, 15, 16, 17, 19, 21, 22, 24, 27, 30, 32 mm
- kg** 4,26 kg



1/2" MB42011M1 ○
48€ B

CASSETTA DI CHIAVI A BUSSOLA - IMPACT 1/2", METRICHE - 11 PEZZI

- 10, 11, 12, 13, 14, 15, 16, 17, 18, 19, 21 mm
- kg** 1,29 kg



1/2" MB42011M ○
59€ B

CASSETTA DI CHIAVI A BUSSOLA - IMPACT 1/2", METRICHE - 11 PEZZI

- 10, 11, 13, 17, 19, 22, 24, 27, 29, 30, 32 mm
- kg** 1,87 kg



1/2" MA42006M ○
23€ B

SET DI 6 MINI CHIAVI A BUSSOLA - IMPACT - 6 PEZZI

- 13, 17, 19, 21, 22, 24 mm
- kg** 0,51 kg



3/4" MB62010M ○
134€ B

VALIGIA DI CHIAVI A BUSSOLA - IMPACT 3/4", METRICHE - 10 PEZZI

- 19, 22, 24, 27, 30, 32, 36, 38, 40, 42 mm
- kg** 4,90 kg

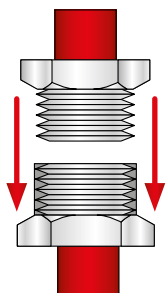

G: LA LETTERA G INDICA CHE LA FILETTATURA O LA MASCHIATURA HANNO UNA FORMA CILINDRICA.
Le filettature G sono compatibili soltanto con le maschiature G.

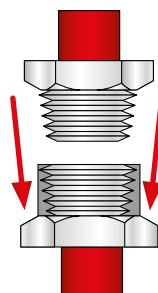

R: LA LETTERA R INDICA CHE LA FILETTATURA O LA MASCHIATURA HANNO UNA FORMA CONICA.
Le filettature R sono compatibili soltanto con le maschiature R e G.



PROFILO EUROPEO
GRANDE PORTATA
UTILIZZATO IN TUTTA EUROPA











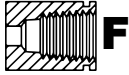

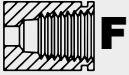

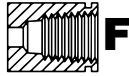



PROFILO ISO 6150-B
PORTATA STANDARD
UTILIZZATO NEL BENELUX, SPAGNA,
FRANCIA, NORVEGIA E SVIZZERA



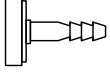

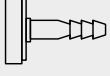

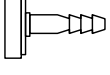

PROFILO BRITISH
PORTATA STANDARD
UTILIZZATO NEL REGNO UNITO

REFERENZA	M7	DIMENSIONI FILETTATURA O MASCHIATURA	TIPO MASCHIO (M) FEMMINA (F)	PASSAGGIO	PER INSERTI	PREZZO
RACCORDI RAPIDI DI SICUREZZA						
<i>A decompressione. Antistatico. Resistente alla schiacciamento. Miglior rendimento. Leggero e compatto. Grande portata. Senza rischio di contraccolpo ISO 4414. Antigraffio. Connessione flessibile.</i>						
	SY271F	G 1/4"	F	∅ 6mm	ISO 6150-B	23,50€ B
	SY271M	R 1/4"	M	∅ 6mm	ISO 6150-B	28€ B
	SY372M	R 3/8"	M	∅ 8mm	ISO 6150-B	36€ B
	SY471F	G 1/2"	F	∅ 8mm	ISO 6150-B	33€ B
RACCORDI RAPIDI DI SICUREZZA						
	SY200FD	R 1/4"	F	∅ 6mm	ISO 6150-B	10,60€ B
	SY300FD	R 3/8"	F	∅ 6mm	ISO 6150-B	11€ B
	SY400FD	R 1/2"	F	∅ 6mm	ISO 6150-B	11,40€ B
	SY200MD	R 1/4"	M	∅ 6mm	ISO 6150-B	9,90€ B
	SY300MD	R 3/8"	M	∅ 6mm	ISO 6150-B	11€ B
	SY400MD	R 1/2"	M	∅ 6mm	ISO 6150-B	11,40€ B

REFERENZA M7	DIMENSIONI FILETTATURA O MASCHIATURA	TIPO MASCHIO (M) FEMMINA (F)	PASSAGGIO	PER INSERTI	PREZZO	
RACCORDI RAPIDI STANDARD						
	SY1213F	R 1/4"		Ø 7.2mm	EURO	8,80€ B
	SY1233F			Ø 6mm	ISO 6150-B	8,80€ B
	SY1313F	R 3/8"		Ø 7.2mm	EURO	9,20€ B
	SY1333F			Ø 6mm	ISO 6150-B	9,20€ B
	SY1413F	R 1/2"		Ø 7.2mm	EURO	9,80€ B
	SY1433F			Ø 6mm	ISO 6150-B	9,80€ B
	SY0213M	R 1/4"		Ø 7.2mm	EURO	8,80€ B
	SY0233M			Ø 6mm	ISO 6150-B	8,80€ B
	SY0313M	R 3/8"		Ø 7.2mm	EURO	9,20€ B
	SY0333M			Ø 6mm	ISO 6150-B	9,20€ B
	SY0413M	R 1/2"		Ø 7.2mm	EURO	9,80€ B
	SY0433M			Ø 6mm	ISO 6150-B	9,80€ B
	SY3213H	Ø int. Per tubo 8mm		Ø 7.2mm	EURO	10,40€ B
	SY3233H			Ø 6mm	ISO 6150-B	10,30€ B
	SY3313H	Ø int. Per tubo 10mm		Ø 7.2mm	EURO	11,30€ B
	SY3333H			Ø 6mm	ISO 6150-B	11,30€ B
	SY3413H	Ø int. Per tubo 13mm		Ø 7.2mm	EURO	12€ B
	SY3433H			Ø 6mm	ISO 6150-B	12€ B





REFERENZA M7	DIMENSIONI FILETTATURA O MASCHIATURA	TIPO MASCHIO (M) FEMMINA (F)	PASSAGGIO	PER INSERTI	PREZZO
--------------	--------------------------------------	------------------------------	-----------	-------------	--------

RACCORDI RAPIDI STANDARD

	SY230FD	G 1/4"	 F	Ø 6mm		6,30€ B
	SY250MD	R 1/4"	 M	Ø 6mm		8,80€ B

RACCORDI EXPRESS [MODELLO POMPIERE]

Resistenza temperatura : -5°C ~ +60°C.
Pressione d'aria max: 10 BAR. Materiale: Ottone
Norma : NFE 29573

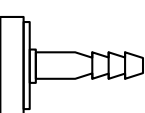
	SYRP4F	G 1/2"	 F	-	-	11,90€ B
	SYRP4M	G 1/2"	 M	-	-	11€ B
	SYRP4T	Ø int. Per tubo da 13mm a 15mm		-	-	12,80€ B

RACCORDO RIDUTTORE



	SY32FM	R 3/8" ▼ G 1/4"	 M  F	-	-	5,80€ B
---	---------------	-------------------------------------	--	---	---	----------------

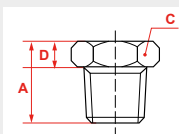





















Filettatura maschio conica verso filettatura femmina cilindrica
Ottone e ottone nichelato
Pressione di utilizzazione :0 a 15 bar



A : 17mm
C : 17 mm
D : 5,5 mm

CONNETTORI ARTICOLATI A 360°

	SY2011M	R 1/4"	 M	-	-	14,90€ B
---	----------------	---------------	--	---	---	-----------------

REFERENZA M7	DIMENSIONI FILETTATURA O MASCHIATURA	TIPO MASCHIO (M) FEMMINA (F)	PASSAGGIO	PROFILO	PREZZO
INSERTI PER RACCORDI RAPIDI					
	SY251F	G 1/4"	 F	∅ 7.2mm GRANDE PORTATA	EURO Partita di 2 9,40€ B
	SY281F	G 1/4"	 F	∅ 6mm	BRITISH Partita di 2 12,20€ B
	SY261M	R 1/4"	 M	∅ 7.2mm GRANDE PORTATA	EURO Partita di 2 9€ B
	SY281M	R 1/4"	 M	∅ 6mm	BRITISH Partita di 2 10,50€ B
	SY261F	G 1/4"	 F	∅ 6mm	ISO 6150-B Partita di 2 8,50€ B
	SY251MD	R 1/4"	 M	∅ 6mm	ISO 6150-B Partita di 2 3,50€ B
	SY351MD	13mm 15mm R 3/8"	 M	∅ 6mm	ISO 6150-B Partita di 2 5,30€ B
	SY351F	G 3/8"	 F	∅ 8mm	ISO 6150-B Partita di 2 16,70€ B
	SY371M	R 3/8"	 M	∅ 8mm	ISO 6150-B Partita di 2 32€ B
	SY381M	R 3/8"	 M	∅ 6mm	BRITISH Partita di 2 13,60€ B
	SY471M	R 1/2"	 M	∅ 8mm	ISO 6150-B Partita di 2 13€ B



UTENSILI PNEUMATICI

TEST DI COPPIA

I nostri test di coppia sono eseguiti secondo le norme di utilizzo ISO, con un tubo di 3 metri e una pressione d'aria fissata a 6,3 bar.



Capacità di Coppia [Test di serraggio]

Torque range – Coppia massima raggiunta dall'utensile (in 2 valori) dopo 8 secondi; stabilità con la velocità più bassa (1° valore) e la velocità massima (2° valore) durante il serraggio di un bullone.



Coppia massima [Test di allentamento]

Maximum torque – Coppia massima raggiunta dall'utensile dopo 5 secondi durante l'allentamento di un bullone.

CLASSIFICAZIONE



Efficienza e prestazioni

Semplice da utilizzare, per eseguire le operazioni rapidamente, questi strumenti uniscono efficienza e prestazioni.



Forza

Questi strumenti hanno coppie di serraggio elevate, una potenza di levigatura superiore e un taglio ad alta energia.



La resistenza dei prodotti

La lunga durata nel tempo e una bassa percentuale di problemi sono le caratteristiche principali di questi strumenti.

DIFFICOLTÀ: COPPIA DI SERRAGGIO

1

Verificare che il pulsante sia ben posizionato.

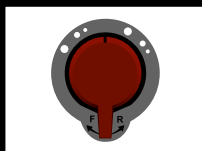

2

Controllare che la pressione raggiunga i 90 PSI (6,3 bar).



3

Versare 5 gocce di olio pneumatico all'interno dell'entrata d'aria, poi premere il grilletto.



4

Inviare l'utensile presso un centro di manutenzione.





catalog.mightyseven.eu



☎ 00800 5464 8669 (chiamata gratuita)

🌐 kingtonyeurope.com

✉ service-clients@kingtony.eu

Offerta valida al 31/12/2024. Le immagini riprodotte in questa brochure sono indicative. Prezzi di vendita al pubblico in Euro I.V.A esclusa. KING TONY Europe SAS, con capitale sociale di € 7.350.000, siren 424 737 138 - FR 26 424 737 138. KING TONY si riserva di modificare o eliminare i riferimenti senza obbligo di preavviso

