



# CATALOGUS 2023

JULI - DECEMBER

# OVERZICHT

## m7 POWER

Draagbare accu toestellen 18V 5Ah.....	P.4 - 10
Draagbare accu toestellen.....	P.11
Electrisch.....	P.11

## m7 BOOST

Batterij opladers.....	P.13
Mini booster.....	P.13
Startboosters.....	P.14

## m7 AIR

Slagmoersleutels.....	P.16 - 19
Ratels.....	P.20 - 21
Rechte slijpmachine met klem.....	P.22
Haakse slijpers.....	P.23 - 24
Haakse slijpers.....	P.23
Slijptollen.....	P.24
Bandschuurmachines.....	P.25
5-In-1 set.....	P.25
Schuurmachines.....	P.26
Schuur - en polijstmachines.....	P.27
Schroefmachines.....	P.27
Boormachines.....	P.28
Klinknageltangen.....	P.29
Klinknageltangen insert.....	P.29
Afbramers.....	P.30
Naaldbikhamer.....	P.31
Zagen en blik scharen.....	P.31
Blaaspistool.....	P.32
Schaarvetpuit.....	P.32

## m7 AUTO

Carrosserie.....	P.34
Automechanica en onderhoud.....	P.35

## m7 GARAGE

Gereedschapstas.....	P.36
Smeerfilterregelaars.....	P.37
Onderhoud.....	P.37
Pneumatische systemen.....	P.38
Elektrische kabelhaspel.....	P.38
Extractieklaauwen.....	P.39
Magnetische steun.....	P.39
Veer balancer.....	P.39
Slagdopsleutels.....	P.39
Aansluitstukken.....	P.40 - 41
Compatibiliteit.....	P.42

# ! OPGEPAST

- Alle pneumatische gereedschappen moeten manueel gebruikt worden. Ze worden aangedreven door perslucht en zijn niet bedoeld voor gebruik in omgevingen onder elektrische spanningen.
- Zet altijd de luchttoevoer en koppelverbindingen af bij het wisselen van doppen of accessoires.
- Zorg ervoor dat alle verbindingen en aansluitingen correct zijn aangesloten alvorens de gereedschappen te gebruiken. De toevoerleidingen onder druk kunnen ernstige beschadigingen veroorzaken als de aansluiting onderbroken wordt.
- Het hoge geluidsniveau van de pneumatische apparatuur kan tot blijvende gehoorschade leiden. Draag altijd gehoorbeschermers bij het gebruik ervan.
- Zorg ervoor dat de vonken, die veroorzaakt worden door de slijpschijf, in de tegenovergestelde richting van de gebruiker wegvliegen zodat die geen risico vormen voor de gebruiker.
- Draag altijd handschoenen om het risico op brandwonden of snijwonden te vermijden.
- De gebruiker moet altijd beschermende kleding dragen. Loszittende kleding, lang haar, riemen of juwelen mogen niet gedragen worden bij het gebruik van deze gereedschappen.
- Langdurig gebruik van het gereedschap kan leiden tot vermoeidheid. Regelmatige pauzes worden aanbevolen voor de veiligheid van de gebruiker.
- Het is raadzaam om te stoppen met werken wanneer men onwel of vermoeid wordt bij langdurig gebruik van het gereedschap.
- Men dient ervoor te zorgen dat de werkomgeving vrij is van gas of andere ontvlambare stoffen.
- Het bewerken van sommige materialen kan stof of rook veroorzaken. Om het risico van inademen van stof of rook te verminderen wordt u aangeraden een mondmasker te dragen.



## CLASSIFICATIE



### Efficiëntie / Prestatie

Gemakkelijk te gebruiken om taken snel uit te voeren, deze classificatie combineert efficiëntie met prestaties.



### Sterkte

Deze producten beschikken over een hoge vastzetwaarde, een superieure schuurkracht en een sterke koppel.



### Weerstand

Een duurzaam leven en weinig tot geen storingen zijn de kenmerken van deze gereedschappen

## GARANTIE

M7 biedt u een garantie van **2 jaar** aan op de pneumatische en elektrische producten. De behuizingen van elektrisch gereedschap hebben een garantie van **3 jaar**. De garantie op de start-boosters, de accu's en de batterijen voor elektrisch draadloos gereedschap is **1 jaar**. Er is geen garantie op verbruiksgoederen. De garantie is van toepassing op verborgen gebreken en fabricagefouten. Om de garantie in acht te nemen, moet het defecte gereedschap onder de voor dit gereedschap voorzien condities gebruikt zijn. De garantie is niet van toepassing in geval van normale slijtage van het product ten gevolge van intens gebruik of binnen de levensduur van het gereedschap.

## KOPPELTESTEN

Onze koppeltesten vinden volgens de ISO-gebruiksnormen plaats met een slang van 3 meter en een luchtdruk van 6.3 bar.

**Koppelcapaciteit [vastdraai-test]**  
*Capaciteit koppelgebied* – Een koppelmoment verkregen per gereedschap (2 waarden) na 8 seconden, vastgesteld met de kleinste snelheid (1e waarde) en de grootste snelheid (2e waarde), tijdens het vastdraaien van een bout.

**Maximum koppel [Losdraai-test]**  
*Maximum torsie-effect* - maximum verkregen koppel per gereedschap na 5 seconden, bij het losdraaien van een losse bout.

## PROBLEEM VAN DRUKVERLIES

**1** Controleer of de knop in de juiste positie staat

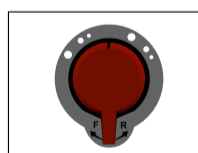

**3** Giet 5 druppels pneumatische olie in de luchtinlaat en haal de trekker over

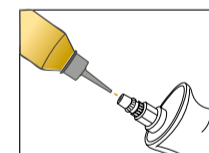

**2** Controleer of de druk 90PSI bereikt

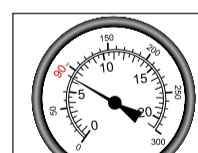

**4** Stuur het gereedschap terug naar een onderhoudscentrum

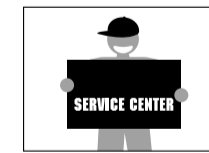



# POWER

Dit is  
**NIEUW!**

<b>DRH101K</b>	<b>P.5</b>
<b>DRH101A</b>	<b>P.5</b>
<b>DOM101</b>	<b>P.6</b>
<b>DOM101A1</b>	<b>P.6</b>
<b>QK131K3</b>	<b>P.6</b>
<b>QK131K4</b>	<b>P.6</b>
<b>QK131K5</b>	<b>P.6</b>
<b>QK131K6</b>	<b>P.6</b>
<b>QB9933V06K</b>	<b>P.6</b>
<b>QB9933V10K</b>	<b>P.6</b>
<b>QD9209</b>	<b>P.7</b>
<b>DR102K</b>	<b>P.8</b>
<b>DR102A1</b>	<b>P.8</b>
<b>DGG102K</b>	<b>P.9</b>
<b>DGG102A1</b>	<b>P.9</b>
<b>DHG101</b>	<b>P.9</b>
<b>DHG901</b>	<b>P.9</b>



**18 V - 5Ah  
DB1850P  
BATTERIJ**

**€113** D

Exclusief eco-participatie (excl. Btw) : € 0.85



**DC1840A** **€76** D  
**INTELLIGENTE OPLADER**

**TE HOGE OF TE LAGE TEMPERATUUR**  
Opladen tussen 0°C en 40°C  
Rode LED lampje aan  
Groene LED lampje uit

**DEFECTE BATTERIJ OF OPLADER**  
Rode LED lampje knippert  
Groene LED lampje uit

**BATTERIJ WORDT OPGELADEN**  
Snelle oplading (50 minuten)  
Rode LED lampje uit  
Groene LED lampje knippert

**OPLADING VOLTOOID**  
Rode LED lampje uit  
Groene LED lampje aan

(Zwarte versie, niet afzonderlijk verkrijgbaar.)

**SNEL OPLADEN IN 50 MINUTEN**

Een volledig lege batterij laadt zich in 50 minuten volledig op bij een temperatuur tussen 0° en 40°.

**LED LAADNIVEAU-INDICATOR**

- 80%-100% geladen
- 60%-80% geladen
- 40-59% geladen
- 20-39% geladen
- Minder dan 20% lading
- Batterij volledig leeg (Knipperende LED lampjes)
- Hoge/Lage temperaturen (Knipperende LED lampjes)

**SANYO LITHIUMION-BATTERIJCELLEN**

- Snellere oplading dan met een standaard batterij
- Geen geheugeneffect
- Langere levensduur
- Geen vermogenverlies
- Lichter

**BRUSHLESS MOTOR**

**KOOLBORSTELVRIJE MOTOR**

BEHALVE : DW1840, DOS501, DG585, DJS101, DR102K, DGG102K, DHG102K & DFL101.

- Geen wrijving meer tussen de kolen en de sleepring (er komen geen vonken meer uit de motor).
- Vermindert de geproduceerde warmte en verhoogt dus de levensduur van de motor.
- Geen wrijving hetgeen de energie bespaart die geproduceerd wordt door de motor.
- Langere levensduur van de batterij
- Minder slijtageonderdelen

**m7 18V** Compatibel met de batterij DB1850P

**BRUSHLESS MOTOR**

**1/2"**



3 AUTOMATISCHE STOPMODUSSEN

**813Nm / 18V  
DW401**

(zonder oplader en batterij)

**COMPACTE SLAGMOERSLEUTEL OP BATTERIJ**

Borstelloze motor  
3 niveaus van slagkracht voor een betere machinecontrole.  
3 automatische stopmodussen om het aanhaalmoment tijdens de werkzaamheden te beperken.  
Directe stop wanneer de trigger wordt losgelaten: Zorgt ervoor dat het voorwerp niet beschadigd wordt en beveiligd de gebruiker.  
LED om het werkgebied te verlichten  
Haak voor verwijderbare riem

**€175** D

BESTAAT OOK IN KOFFER

**DW401A**

**KOFFERTJE COMPACTE SLAGMOERSLEUTEL OP BATTERIJ**

- 1 Compacte slagmoersleutel 1/2" (DW401)
- 2 Batterijen 5 Ah (DB1850)
- 1 Oplader (DC1840A)

**€465** D

Exclusief eco-participatie (excl. Btw) : € 1.70



**1/2"**



**1220Nm / 18V  
DW1840**

(zonder oplader en batterij)

**SLAGMOERSLEUTEL OP BATTERIJ**

Stopt direct na het loslaten van de trekker: dit zorgt voor minder schade en is hierdoor gebruiksvriendelijker  
LED om de werkruimte te verlichten  
Link/rechts regelknop op de zijkant

**€269** D

BESTAAT OOK IN KOFFER

**DW18502A**

**KOFFER SLAGMOERSLEUTEL 1/2" OP BATTERIJ**

- 1 Slagmoersleutel 1/2" (DW1840)
- 2 Batterijen 5 Ah (DB1850)
- 1 Oplader (DC1840A)

**€529** D

Exclusief eco-participatie (excl. Btw) : € 1.70



**3/4"**



**1900Nm / 18V  
DW601**

(zonder oplader en batterij)

**SLAGMOERSLEUTEL OP BATTERIJ**

Borstelloze motor  
3 niveaus van slagkracht voor een betere machinecontrole.  
Motordeel verbonden met de handgreep door silent anti-trillingsblokken  
Directe stop wanneer de trigger wordt losgelaten: Zorgt ervoor dat het voorwerp niet beschadigd wordt en beveiligd de gebruiker.  
LED om het werkgebied te verlichten

**€479** D

BESTAAT OOK IN KOFFER

**DW601A**

**KOFFER SLAGMOERSLEUTEL 3/4" OP BATTERIJ**

- 1 Slagmoersleutel 3/4" (DW601)
- 2 Batterijen 5 Ah (DB1850P)
- 1 Oplader (DC1840A)

**€769** D

Exclusief eco-participatie (excl. Btw) : € 1.70



	Vermogen	Aandrijf-vierkant	Maat bout	Max. koppel	Toerental	Slagfrequentie	Gewicht
	Ah - V	Inch	mm	Nm	R.P.M	slagen/minuut	kg
						<b>bpm</b>	
DW401	5 Ah - 18 V	1/2"	M6-M16	813	1100 / 1600 / 2200	1500 / 2500 / 3000	1.48
DW1840	5 Ah - 18 V	1/2"	M6-M24	1220	1900	2200	2.53
DW601	5 Ah - 18 V	3/4"	M10-M27	1900	900 / 1000 / 1700	1800 / 2000 / 2200	3.37



**BRUSHLESS MOTOR**



**90 Nm / 18V**  
**DD101**

(zonder oplader en batterij)

**SCHROEF/BOORMACHINE OP BATTERIJ**

Borstelloze motor.  
Jacobs® metalen boorkop (zelfspannend en zelfvergrendelend).  
23 vrijgaveposities + één boorpositie.  
2 snelheden: laag / hoog.  
De impulsfunctie is ideaal voor het boren op een gelakt oppervlak en om beschadigde schroeven te vervangen. Werk-led op de sokkel met restverlichting.  
Verwijderbare bithouder en riemhaak.  
1 zijdelings handvat.

**€163** D

BESTAAT OOK IN KOFFER

**DD101A**

**KOFFER SCHROEF/BOORMACHINE OP BATTERIJ**

- 1 Schroef/boormachine (DD101)
- 1 Zijdelings handvat
- 2 Batterijen 5 Ah (DB1850P)
- 1 Oplader (DC1840A)



**€453** D

Exclusief eco-participatie (excl. Btw) : € 1.70

MET KLOPBOOR FUNCTIE

**BRUSHLESS MOTOR**



**90 Nm / 18V**  
**DH101**

(zonder oplader en batterij)

**SCHROEF/KLOPBOORMACHINE OP BATTERIJ**

Borstelloze motor.  
Jacobs® metalen boorkop (zelfspannend en zelfvergrendelend).  
24+1 vrijgaveposities.  
3 modi : schroevendraaier / boor / klopbuur.  
2 snelheden: laag / hoog.  
De impulsfunctie is ideaal voor het boren op een gelakt oppervlak en om beschadigde schroeven te vervangen.  
Werk-led op de sokkel met restverlichting.  
Verwijderbare bithouder en riemhaak.  
1 zijdelings handvat.

**€176** D

BESTAAT OOK IN KOFFER

**DH101A**

**KOFFER SCHROEF/ KLOPBOORMACHINE OP BATTERIJ**

- 1 Schroef/ klopbuurmachine (DH101)
- 1 Zijdelings handvat
- 2 Batterijen 5 Ah (DB1850P)
- 1 Oplader (DC1840A)



**€466** D

Exclusief eco-participatie (excl. Btw) : € 1.70

**BRUSHLESS MOTOR**



**203 Nm / 18V**  
**DS201**

(zonder oplader en batterij)

**ELECTRISCHE SLAGSCHROEVENDRAAIER**

Koolborstelloze motor.  
3 snelheden gebruik ( voor het precies werken naargelang het gebruik).  
Automatische stop-functie, vermindert het risico op overbelasting en materiele schade.  
Ronde LED strips voorraan voor een betere zichtbaarheid van het werkoppervlak.

EXTRA'S:  
- LED BAND  
- 3 SNELHEDEN

**€139** D

BESTAAT OOK IN KOFFER

**DS201A**

**KOFFER VOOR DE SCHROEFMACHINE OP BATTERIJEN**

- 1 Slagschroevendraaier (DS201)
- 2 Batterijen 5 Ah (DB1850P)
- 1 Oplader (DC1840A)



**€429** D

Exclusief eco-participatie (excl. Btw) : € 1.70

	Vermogen	Boorvermogen	Boorhouder diameter	Maat bout	Slagfrequentie	Controle aanhaalmoment	Max. koppel	Toerental	Gewicht
	Ah - V	mm	mm	mm	slagen/minuut		Nm	R.P.M	kg
					<b>bpm</b>				
DD101	5 Ah - 18 V	Hout : 60 Metaal : 13	13	-	-	23+1	90	0 - 500 0 - 2000	1.37
DH101	5 Ah - 18 V	Hout : 60 Metaal : 13	13	-	0 - 6500 0 - 24000	25	90	0 - 450 0 - 1750	1.45
DS201	5 Ah - 18 V	-	6	M12	0 - 1200 0 - 2350 0 - 3300	-	203	0 - 1100 0 - 1900 0 - 2800	1.28

Dit is **NIEUW!**  
BESCHIKBAAR BEGIN SEPTEMBER

**BRUSHLESS MOTOR**

**18V**  
**DRH101K**

(zonder oplader en batterij)

**DRAAGBARE ELECTRISCHE KLOPBOOR-EN BEITELMACHINE**

Borstelloze motor.  
3 standen: Boren, klopboren en beitelen.  
Uitgerust met een SDS plus boorkop - automatisch systeem  
Ideaal om te boren en te beitelen, van metselwerk, hout en metaal.  
Stopt onmiddellijk de draai beweging wanneer u de trekker lost.  
LED om het werkgebied te verlichten.  
1 zijdelings handvat.



**€185** D

BESTAAT OOK IN KOFFER

**DRH101A**

**KOFFER LOPBOORMACHINE MET BATTERIJ**

- 1 klopbuurmachine (DRH101K)
- 2 batterijen 5ah (DB1850P -zwarte versie)
- 1 Oplader (DC1840A)
- 1 zijdelings handvat.

**€460** D

Exclusief eco-participatie (excl. Btw) : € 1.70



	Vermogen	Toerental	Slagfrequentie	Slagkracht	Type boorkop	Boorvermogen	Geluids-niveau	Vibratie-niveau	Gewicht
	Ah - V	R.P.M	slagen/minuut	joules		mm	dBA	ms <sup>2</sup>	kg
			<b>bpm</b>	<b>(J)</b>					
DRH101K	5 Ah - 18 V	1150	5100	2.6	SDS plus	Hout : 30 Metaal : 13 Beton : 26	94.3	12.7	2.4

Dit is **NIEUW!**  
BESCHIKBAAR BEGIN OKTOBER

**18V DOM101**

(zonder oplader en batterij)  
**DRAAGBAAR ELECTRISCH MULTITOOL**

Borstelloze motor  
Het multitool biedt een groot polyvalent aanbod om te gebruiken voor:  
- Het zagen, snijden en afkorten van hout, metaal, plastic of gipsplaten.  
- Om silicone, voegwerk, verfresten en plakresten te verwijderen.  
- Om in moeilijke bereikbare ruimtes en hoeken te zagen.  
Antivibratie opvang voor het aangenaam werken.  
LED om het werkgebied te verlichten.  
Gereedschapsloze bladwissel.  
Met snelheidsregelaar : 6 Snelheden.  
Oscillerende hoek: 1.8° naar rechts en naar links.

**BRUSHLESS MOTOR**

BESTAAT OOK IN KOFFER

**DOM101A1**  
KOFFER MET MULTITOOL OP BATTERIJ MET ACCESSOIRES

- 1 multitool (DOM101)
- 1 batterij 5ah (DB1850P) Zwarte versie
- 1 Oplader (DC1840A)
- 1 schuurzool
- 1 snijblad bimetaal
- 1 Spatelblad
- 1 'Halve maan' HSS segmentblad
- 7 schuurblaadjes 60
- 7 schuurblaadjes 120
- 7 schuurblaadjes 180

**€419** D

Exclusief eco-participatie (excl. Btw) : € 0.85



MET SNELHEIDSREGELAAR

**€199** D

	Vermogen	Trillingen/min	Oscillerende hoek	Lengte (sans batterij)	Geluids-niveau	Vibratie-niveau	Gewicht
	Ah - V	S.P.M	degrés	mm	dBA	m/s²	kg
DOM101	5 Ah - 18 V	11000/18000	1.8	320	80.6	1.9	1.04



**ACCESSOIRES**



**QK131K3**  
SNIJBLAD BIMETAAL - 10 STUKS

**€12** B

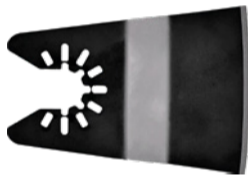

**QK131K4**  
SPATELMES - 10 STUKS

**€11** B



**QK131K5**  
SCHUURZOOAL - 10 STUKS

**€13.50** B



**QK131K6**  
HALVE MAAN' HSS SEGMENTBLAD - 10 STUKS

**€33** B



**QB9933V06K**  
VERZAMELING VAN DRIEHOEKVORMIGE SCHUURBLAADJES, KORREL 60 - 10 STUKS

**€8** B



**QB9933V10K**  
VERZAMELING VAN DRIEHOEKVORMIGE SCHUURBLAADJES, KORREL 100 - 10 STUKS

**€8** B

**Ø125mm / 3mm 18V DOS501**

(zonder oplader en batterij)  
**ACCU VLAKSCHUURMACHINE**

Compatibele schuurpapier: velcro-papier met 8 gaten Ø 125 mm.  
Met snelheidsregelaar : 6 Snelheden.  
Stofzak.  
Met de toerentalregelaar kan de snelheid aan het werkstuk en de uit te voeren taak aangepast worden.  
Progressieve startfunctie.  
Ergonomische handgreep voor meer comfort en controle.



MET SNELHEIDSREGELAAR



Verbruiksartikelen niet meegeleverd

**€129** D

BESTAAT OOK IN EEN SAMENSTELLING

**DOS501AB**  
SAMENSTELLING MET EEN ROTERENDE ACCU SCHUURMACHINE

- 1 Accu vlakschuurmachine (DOS501)
- 1 Stofzak
- 2 Batterijen 5 Ah (DB1850P)
- 1 Oplader (DC1840A)
- 1 Stoffen gereedschapskist (BA80129)

**€419** D

Exclusief eco-participatie (excl. Btw) : € 1.70



	Vermogen	Schijfdiameter	Max. koppel	Orbite	Lengte	Gewicht
	Ah - V	mm	R.P.M	mm	mm	kg
DOS501	5 Ah - 18 V	125	7000 - 11000	3.0	300	1.23



**BRUSHLESS MOTOR**

**18V DRS101**

(zonder oplader en batterij)

**RECIPROZAAGMACHINE OP BATTERIJ**

Koolborstelloze motor.  
Elektrische rem: stopt de zaag onmiddellijk voor extra veiligheid.  
Led-werklamp met voor- en nagloeien.  
Kegelwielaandrijving.  
Gereedschapsloze zaagwissel.  
Verstelbare zaaglengte en helling.  
Triggerschakelaar met variabele snelheid.  
Keuzeschakelaar: recht / orbitaal snijden.  
Deze reciprozaag heeft de optie van een baanactie om het zaagblad een beetje te laten zwaaien tijdens het zagen voor een maximale zaagefficiëntie.

€229

D

Verbruiksartikelen niet meegeleverd

	Vermogen Ah - V	Knip capaciteit mm	Slaglente mm	Trillingen/ min S.P.M	Lengte mm	Gewicht kg
DRS101	5 Ah - 18 V	Hout : 200 Metaal : 20	29	3100	410	2.7
DRS102	5 Ah - 18 V	Hout : 160 Metaal : 16	25	3100	336	1.78

**ACCESSOIRES**

**QD9209**

€29

B

**VARIABLE ZWAARDZAAGBLADEN - 5 STUKS**

Tanden per duim: 10/14 TPI.  
Bladen geschikt voor ijzer, metaal en hout.  
Zaagcapaciteit voor hout met nagels, multiplex, multipelex, carbon: van 3.2mm tot 6.35mm.  
Zaagcapaciteit voor andere materialen (uitgezonderd metaal): 3,2mm tot 12,7mm.



Dit is **NIEUW!**

**BRUSHLESS MOTOR**

**EXTRA'S:**  
- HANTEERBAAR MET 1 HAND  
- COMPACTE LENGTE: 336MM  
- LICHTGEWICHT: 1.78KG



**18V DRS102**

(zonder oplader en batterij)

**COMPACTE RECIPROZAAGMACHINE OP BATTERIJ**

Koolborstelloze motor (Brushless)  
Elektrische rem: stopt de zaag onmiddellijk voor extra veiligheid  
Led-werklamp met voor- en nagloeien  
Beveiligingsvergrendelknop  
Meswissel changer a zaagbladwissel

€179

D

Verbruiksartikelen niet meegeleverd



BESTAAT OOK IN EEN SAMENSTELLING

**DRS102AB**

**SAMENSTELLING VAN DE COMPACTE RECIPROZAAGMACHINE OP ACCU.**

- 1 Compacte Reciprozaagmachine (DRS102)
- 2 Batterijen 5 Ah (DB1850P)
- 1 Oplader (DC1840A)
- 1 Stoffen gereedschapskist (BA80129)

€469

D

Exclusief eco-participatie (excl. Btw) : € 1.70



**Ø125mm / 18V**

**DG585**

(zonder oplader en batterij)

**HOEKSLIJPER OP BATTERIJ**

Snel draaibare beschermingskap zonder gereedschap.  
Vergrendelingsknop van de as voor een makkelijke verwisseling van de schijf.  
2 handvatposities.  
Knop aan/uit met keuze tussen doorlopende of onregelmatige werking.

€123

D



BESTAAT OOK IN KOFFER

Verbruiksartikelen niet meegeleverd

**DG58502A**

**KOFFER HOEKSLIJPER OP BATTERIJ**

- 1 Hoekslijper op batterij (DG585)
- 1 Draaibare beschermingskap
- 1 Zijdelings handvat
- 2 Batterijen 5 Ah (DB1850)
- 1 Oplader (DC1840A)

€413

D

Exclusief eco-participatie (excl. Btw) : € 1.70



**Ø125mm / 18V**

**DG501**

(zonder oplader en batterij)

**HOEKSLIJPER OP BATTERIJ**

Blokkeringknop van de as voor een makkelijke verwisseling van de schijf.  
Knop aan/uit met keuze tussen doorlopende of dodemansschakelaar.  
Met snelheidsregelaar : 6 Snelheden.  
3 handvatposities.

Snel draaibare beschermingskap zonder gereedschap.  
Borstelloze motor (zonder koolborstels) warmt minder snel op, is efficiënter en gaat langer mee.  
De koolborstelloze motor wordt elektronisch beheerd, wat de reactiviteit van de Draagbare slijper bij het opstarten en uitschakelen verbetert.

€189

D

**EXTRA'S:**  
- DODEMANSSCHAKELAAR  
- 6 VARIABLE SNELHEDEN



MET SNELHEIDREGELAAR

BESTAAT OOK IN KOFFER

Verbruiksartikelen niet meegeleverd

**DG501A**

**KOFFER HOEKSLIJPER OP BATTERIJ**

- 1 Hoekslijper op batterij (DG501)
- 1 Draaibare beschermingskap
- 1 Zijdelings handvat
- 2 Batterijen 5 Ah (DB1850P)
- 1 Oplader (DC1840A)

€479

D

Exclusief eco-participatie (excl. Btw) : € 1.70



	Vermogen Ah - V	Schijf-diameter mm	Schacht-diameter mm	Max. koppel R.P.M	Lengte mm	Gewicht kg
DG585	5 Ah - 18 V	125	M14	8000	285	1.46
DG501	5 Ah - 18 V	125	M14 x P2.0	8000	285	1.48

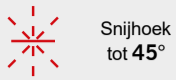

Snijhoek tot 45°



**18V DJS101**

(zonder oplader en batterij)

**ELECTRISCHE DECOUPEERZAAG**

Variabele snelheden voor een gecontroleerde precisie. Elektrische rem: stopt de zaag onmiddellijk voor extra veiligheid. Compatibel met U en T zaagbladen (Zaagbladen niet inbegrepen). Instelbare zoolhoek voor het schijn zagen (van 0 naar 45° graden, zowel links als rechts). 4 actieposities voor de veelzijdigheid bij het zagen van verschillende materialen. LED om het werkgebied te verlichten. Ideaal om hout, aluminium en staal te zagen. Opslag van zagen in de zaagbasis.

**€139** D

**BESTAAT OOK IN EEN SAMENSTELLING**

Verbruiksartikelen niet meegeleverd

**DJS101AB**

**SAMENSTELLING VAN DE DECOUPEERZAAG OP ACCU.**

- 1 Decoupeerzaagmachine (DJS101)
- 2 Batterijen 5 Ah (DB1850P)
- 1 Oplader (DC1840A)
- 1 Stoffen gereedschapskist (BA80129)

**€439** D

Exclusief eco-participatie (excl. Btw) : € 1.70



**BRUSHLESS MOTOR**



185 MM



Snijhoek 45° of 90°



**18V DCS101**

(zonder oplader en batterij)

**DRAAGBARE ELECTRISCHE CIRKELZAAG**

Robuuste aluminium zool ontworpen om licht en duurzaam te zijn. Ergonomisch ontwerp met zachte handgrepen voor comfort en controle. Elektrische rem: stopt de zaag onmiddellijk voor extra veiligheid. LED om het werkgebied te verlichten.

**€264** D

**BESTAAT OOK IN EEN SAMENSTELLING**

Verbruiksartikelen niet meegeleverd

**DCS101AB**

**SAMENSTELLING VAN DE DRAAGBARE CIRKELZAAGMACHINE OP ACCU.**

- 1 Draagbare cirkelzaag (DJS101)
- 2 Batterijen 5 Ah (DB1850P)
- 1 Oplader (DC1840A)
- 1 Stoffen gereedschapskist (BA80129)

**€554** D

Exclusief eco-participatie (excl. Btw) : € 1.70



Vermogen	Max. koppel	Diameter mes	Schacht-diameter	Zaagcapaciteit	Zaaghoek 45°	Zaaghoek 90°	Kantel-capaciteit	Trillingen/min	Breedte slag	Lengte	Gewicht
Ah - V	RPM	mm	mm	mm	mm	mm	degres	S.P.M	mm	mm	kg
					<b>45°</b>	<b>90°</b>		<b>S.P.M</b>			
DJS101	5 Ah - 18 V	-	-	Hout : 63.5 Aluminium : 9.53 Staal : 6.35	-	-	-	2200	-	226	2.7
DCS101	5 Ah - 18 V	4500	185	20	46	60.5	0 - 56	-	25.4	330	3.63

**Dit is NIEUW!**  
BESCHIKBAAR BEGIN OKTOBER

**18V DR102K**

(zonder oplader en batterij)

**DRAAGBARE ELECTRISCH KLINKNAGELTOESTEL**

Voorzien van een O-ring om de klinknagels vast te houden. Mondstukken inbegrepen: 2.4mm, 3.2mm, 4.0mm, 4.8mm, 6.4mm. Geschikt voor aluminium, staal en roestvrij staal van 2,4 tot 6,4mm. Autonomie: 1 volledig geladen batterij laadt toe om 100 rivetten te persen. LED om het werkgebied te verlichten.

**€539** D

Verbruiksartikelen niet meegeleverd

Vermogen	Capaciteit	Trekkraft	Slag-breedte	Gewicht	
Ah - V	mm	Nm	mm	kg	
DR102K	5 Ah - 18 V	2,4 - 6,4	2000	27	0.63

**BESTAAT OOK IN KOFFER**

**DR102A1**

**KOFFER KLINKNAGELTOESTEL MET BATTERIJ**

- 1 klinknageltoestel (DR102K)
- 1 Batterij 5 Ah (DB1850P)
- 1 Oplader (DC1840A)

**€699** D

Exclusief eco-participatie (excl. Btw) : € 0.85



KLINKHAMER	MATERIALEN		DIAMETER KLINKNAGEL (ØMM)						
	ARTIKELNUMMER M7	KLINKNAGEL	BOORHOUDER	(2,5)	(3,0)	4,0	(5,0)	6,4	8,0
<b>DR102K</b>	aluminium aluminium staal roestvrij staal roestvrij staal	aluminium staal staal staal roestvrij staal		2,4	3,2		4,8		



Dit is  
**NIEUW!**  
BESCHIKBAAR BEGIN SEPTEMBER



**18V**  
**DGG102K**

(zonder oplader en batterij)

**ELECTRISCHE VETPOMP**

Compatibel met 400gr opschroefbare lube-shuttle of standaard 'din 1284' vetpatronen.  
Ingebouwde veiligheidsklep, voorkomt dat de vetpomp beschadigd raakt door overdruk.  
LCD scherm die het niveau van de batterij weergeeft.  
Geleverd met 1 meter vetslang en een 73cm riem.

**€195** D

Verbruiksartikelen niet meegeleverd

	Vermogen Ah - V	Lengte (sans batterij) mm	Lucht- druk Bar	Maximale uitgangs- stroom ml / min	Inhoud patroon g	Gewicht kg
DGG102K	5 Ah - 18 V	395	482	94,6	400	2,4

BESTAAT OOK IN KOFFER

**DGG102A1**  
KOFFER MET VETPOMP  
OP BATTERIJ

- 1 vetpomp (DGG102K)
- 1 Batterij 5 Ah (DB1850P)
- 1 Oplader (DC1840A)
- 1 m flexibele hogedrukslang
- 1 riem van 73cm

**€349** D

Exclusief eco-participatie  
(excl. BTW) : € 0.85



Dit is  
**NIEUW!**  
BESCHIKBAAR BEGIN OKTOBER

**18V**  
**DHG101**

(zonder oplader en batterij)

**ELECTRISCH HETELUCHTPISTOOL**

Bereikt de maximale temperatuur in amper 60 seconden.  
Stabiele temperatuur (om overhitting te voorkomen).  
De snel los te maken kraag zorgt voor een veilige verwijdering van het mondstuk.  
De veiligheidsknop, voorkomt onbedoeld starten en garandeert de veiligheid van de gebruiker.  
LED om het werkgebied te verlichten.  
3 mondstukken inbegrepen (reflectormondstuk, brede bek mondstuk en reductiemondstuk).  
Ideaal voor het krimpen van thermoplastische materialen, het buigen van slangen, het verwijderen van stickers, enz..



**€98** D

	Vermogen Ah - V	Windsnelheid L / min	Maximum temperatuur °C	Lengte mm	Gewicht kg
DHG101	5 Ah - 18 V	200	550	220	0,63

**580 lm / 18V**  
**DFL101**

(zonder oplader en batterij)

**DRAAGBARE LICHTPROJECTOR**

- 360° LED werklamp  
3 lichtstanden:
- 180°: 450 lumen (18uur)
  - 360° weinig licht : 550 lumen (20uur)
  - 360° volle lichtsterkte : 850 lumen (10uur)

**€69** D



	Vermogen Ah - V	Afmeting (sans batterij) mm	Helderheid lm	Kleurtemperatuur °kelvin	Autonomie uur	Gewicht kg
DFL101	5 Ah - 18 V	75 x 270 x 80	450 / 550 / 850	3800 - 4000	10 - 20	0,44



**ACCESSOIRES**

**DHG901**

SET MONDSTUKKEN VOOR  
HETELUCHTPISTOOL - 3 STUKS

Reflectie mondstuk, brede bek mondstuk, reductiemondstuk.  
Mondstukken in aluminium.



**€14.50** B

18V - 5Ah

18V - 5Ah

18V - 5Ah

18V - 5Ah

18V - 5Ah

# DE PAKETTEN **m7**

**3/4" EN 1/2"**

5Ah / 18V

## M7PACKV1

ELECTRISCH GEREEDSCHAPSPAKKET MET EEN 1/2" COMPACTE SLAGMOERSLEUTEL EN EEN 3/4" SLAGMOERSLEUTEL

- Inhoud: de DW601A wordt in een koffer geleverd, met 2 batterijen DB1850P en 1 lader DC1840A. De DW401 wordt geleverd in een karton, zonder batterij en lader.

**€899** D

Exclusief eco-participatie (excl. Btw) : € 1.70



**1/2"**

5Ah / 18V

## M7PACKV2

ELECTRISCH GEREEDSCHAPSPAKKET MET EEN 1/2" COMPACTE SLAGMOERSLEUTEL EN HAAKSE SLIJPER

- Inhoud: De DW401A wordt in een koffer geleverd, met 2 batterijen DB1850P en lader DC1840A. De DG585 wordt in een karton geleverd zonder batterij en lader.

**€516** D

Exclusief eco-participatie (excl. Btw) : € 1.70



**3/4" EN 1/2"**

5Ah / 18V

## M7PACKV3

ELECTRISCH GEREEDSCHAPSPAKKET MET EEN 1/2" COMPACTE SLAGMOERSLEUTEL, EEN 3/4" SLAGMOERSLEUTEL EN EEN HAAKSE SLIJPER

- Inhoud: De DW601A wordt in een koffer geleverd, met 2 batterijen DB1850P en een lader DC1840A. De DW401 en de DG585 worden in een karton geleverd zonder batterij en lader.

**€1009** D

Exclusief eco-participatie (excl. Btw) : € 1.70



**1/2"**

5Ah / 18V

## M7PACKV6

PAKKET DRAAGBARE ACCUTOESTELLEN MET EEN 1/2" SLAGMOERSLEUTEL, BOORSCHROEFMACHINE EN HAAKSE SLIJPER.

- Inhoud: DW18502A in koffer, met 2 batterijen DB1850 en 1 lader DC1840A. DD101 en DG585 zijn geleverd in karton, zonder batterij en lader.

**€781** D

Exclusief eco-participatie (excl. Btw) : € 1.70



18V - 5Ah

18V - 5Ah

18V - 5Ah

18V - 5Ah

18V - 5Ah



**52Nm / 1.3Ah**  
**DD18132A**

**SCHROEF/BOORMACHINE OP BATTERIJ**

- 2 Li-ion batterijen 1.3Ah 20V
  - 1 oplader inbegrepen
- Zelfspannende ROHMS boorkop 13mm.  
24 afkoppeling posities.

Om een tarief voor deze artikelen te krijgen graag contact opnemen met uw leverancier.



**67Nm / 1.3Ah**  
**DH18132A**

**SCHROEF/BOORMACHINE OP BATTERIJ**

- 2 Li-ion batterijen 1.3Ah 20V
  - 1 oplader inbegrepen
- Zelfspannende ROHMS boorkop 13mm.  
24 afkoppeling posities.

Om een tarief voor deze artikelen te krijgen graag contact opnemen met uw leverancier.



**67Nm / 2.6Ah**  
**DH18262A**

**SCHROEF/BOORMACHINE OP BATTERIJ**

- 2 Li-ion batterijen 2.6Ah 20V
  - 1 oplader inbegrepen
- Zelfspannende ROHMS boorkop 13mm.  
24 afkoppeling posities.

Om een tarief voor deze artikelen te krijgen graag contact opnemen met uw leverancier.

	Vermogen	Boorhouder diameter	Max. koppel	Toerental	Lengte	Gewicht
	Ah - V	mm	Nm	R.P.M	mm	kg
DD18132A	1.3Ah - 20V	13	52	Low 0~350 / High 0~1300	230	2.5
DH18132A	1.3Ah - 20V	13	67	Low 0~350 / High 0~1300	270	2.5
DH18262A	2.6Ah - 20V	13	67	Low 0~350 / High 0~1300	270	2.5

**2Ah / 1 kg**  
**DS10202**

**SLAGSCHROEVENDRAAIER OP BATTERIJ**

Snelle oplading van 30 minuten  
2 bijgesloten batterijen voor een langere gebruiksduur  
LED om de werkruimte te verlichten

**€179** D

Exclusief eco-participatie (excl. Btw) : € 0.40



**2Ah**  
**DB1020**  
**BATTERIJ**

Compatibel met DS10202

**€55** D

Exclusief eco-participatie (excl. Btw) : € 0.20



**DC10A**  
**BATTERIJ OPLADER**  
voor batterij DB1020

**€40** D



	Vermogen	Boorhouder diameter	Maat boorkop	Maat bout	Max. koppel	Toerental	Slagfrequentie	Lengte	Gewicht
	Ah - V	mm	mm	mm	Nm	R.P.M	Hübe/Min	mm	kg
DS10202	2 Ah - 12 V	-	1/4"	4 ~ 12	100	0~2200	0~3000	-	1.0

**ELECTRISCH**



**Ø230mm / 2100W**  
**AG92103A**

**ELECTRISCHE SLIJPER**

Om een tarief voor deze artikelen te krijgen graag contact opnemen met uw leverancier.

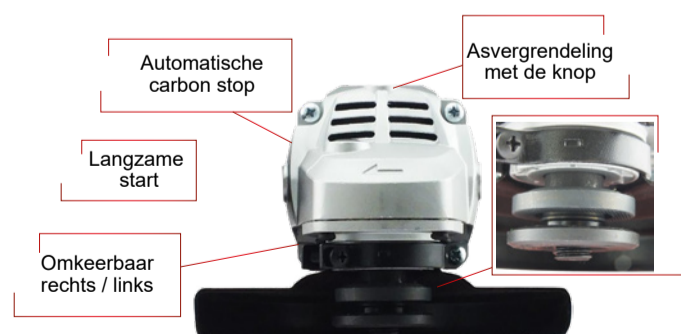

	Schijfdiameter	Vermogen	Toerental	Kabel	Boorgat	Lengte	Gewicht
	mm	W	RPM	Inch	Ø	mm	kg
AG92103A	230 mm	2100	6 000	4	22,23	490	6.5



# BOOST

Dit is  
**NIEUW!**

**ST3100L**  
**ST6400**

**P.14**  
**P.14**



1 JAAR GARANTIE



**6/12 V - 4A**  
**BC1204**

BATTERIJ OPLADERS

- Electronische lader, numeriek, meerfasig laden en onderhoud.
- Kiest het type accu: Lood (Wet, Gel, Efb, Agm) / Litio (LiFePO4).
- Bescherming tegen polariteitinversie en kortsluiting.
- Verlicht digital grafisch display
- Verstelbare bevestigingshaak.
- Ergonomisch design.

€68

D

1 JAAR GARANTIE



**12 V - 8A**  
**BC1208**

BATTERIJ OPLADERS

- Electronische lader, numeriek, meerfasig laden en onderhoud.
- Kiest het type accu: Lood (Wet, Gel, Efb, Agm) / Litio (LiFePO4).
- Laadherstelfunctie
- Stroomfunctie 13,8v – 5A
- Bescherming tegen polariteitinversie en kortsluiting.
- Verlicht digital grafisch display
- Verstelbare bevestigingshaak.
- Ergonomisch design.

€109

D



	Spanning (DC)	Netspanning	Frequentie	Ampere	Laad-en analysestappen	Laadcapaciteit	Onderhouds-capaciteit	Vochtbestendigheid	Dimensions	Gewicht
	V - mAh	V	Hz	A		Ah	Ah	IP	mm	Kg
BC1204	6 / 12 V	220 - 240	50 - 60	1 - 4	8	4 - 80	4 - 120	IP65	190 x 80 x 50	0.75
BC1208	12 V	220 - 240	50 - 60	2 - 8	9	5 - 160	5 - 250	IP65	230 x 100 x 65	1

MINI BOOSTER

**12V - 18000mAh**  
**ST450**

MULTIFUNCTIONELE MINI BOOSTER

- Krokodillen clips om lichte voertuigen te starten (auto, motor, jetski, enz...)
- De ST450 kan een auto tot 30 keer starten, afhankelijk van de staat van de batterij en de motor van de auto
- Intelligente batterijklemmen : bescherming tegen lage spanning, tegen omgekeerde polariteit, tegen kortsluiting en tegen omgekeerd opladen. Met automatische stroomuitschakeling
- Powerbank-functie: laadt al uw draagbare apparaten op (smartphone, laptop, tablet, camera, draagbare spelconsole, enz.)
- LED lamp met 3 functies : sos signaal, continu licht en stroboscoop
- LCD scherm met oplaad indicator
- 2 5V USB-poorten voor het tegelijkertijd opladen van 2 apparaten
- Opberg-etui
- Snelle oplading type-C
- Volledig opladen in 3 tot 5 uur
- Kan worden opgeladen via het stopcontact of de sigarettenaansteker

1 JAAR GARANTIE

€130

B

Exclusief eco-participatie (excl. Btw) : €0.20

	Spanning (DC)	Start Ampère (CA)	Piek Ampère (PA)	Afmetingen	Gewicht
	V - mAh	A	A	mm	Kg
ST450	12V - 18000mAh	450	900	191x83x34	1.3



1 JAAR GARANTIE

Dit is **NIEUW!**



**12V - 25Ah  
ST3100**

**€339** D

Exclusief eco-participatie (excl. Btw) : € 0.05

**12V - 25Ah  
ST3100L**

**€356** D

Exclusief eco-participatie (excl. Btw) : € 0.05

**STARTBOOSTER**

Ontworpen voor professionele interventies en reparaties  
Extreem efficiënte pure lood AGM-accu  
Gekleurde LED's die het laadniveau van de booster aangeven  
Bescherming tegen spanningspieken  
Geïntegreerde veiligheidszekering  
Geïsoleerde tangen, gemaakt van messing, gebogen, duurzaam en resistent  
Lichtgewicht en slagvaste ABS-behuizing  
1 zelfregelende automatische oplader (220 V) meegeleverd  
Aantal accu's: 1  
Zekering op positieve klem: 500A

Lengte startkabels **114cm**

1 JAAR GARANTIE



**12/24V - 2x25Ah  
ST6200**

**€796** D

Exclusief eco-participatie (excl. Btw) : € 0.11

**STARTBOOSTER**

Extreem efficiënte pure lood AGM-accu  
Ontworpen voor professionele interventies en reparaties  
Om vrachtwagens, landbouwmachines, machines voor openbare werken te starten,  
die een zeer hoog startvermogen vereisen in het geval van een batterijstoring  
Digitale voltmeter die het laadniveau van de booster aangeeft  
Bescherming tegen spanningspieken  
Grote geïsoleerde tang, gemaakt van messing, duurzaam en resistent  
Lichtgewicht en slagvaste ABS-behuizing  
Geïntegreerde veiligheidszekering  
12 V / 24 V / UIT-schakelaar  
Alarm voor omgekeerde polariteit  
1 zelfregelende automatische oplader (220 V) meegeleverd  
Aantal accu's: 2  
Zekering op positieve klem: 500A



Dit is **NIEUW**

1 JAAR GARANTIE



**12/24V - 2x25Ah  
ST6400**

**€1 289** D

Exclusief eco-participatie (excl. Btw) : € 0.11

**STARTBOOSTER**

Extreem efficiënte pure lood AGM-accu  
Ontworpen voor professionele interventies en reparaties  
Om vrachtwagens, landbouwmachines, machines voor openbare werken te starten,  
die een zeer hoog startvermogen vereisen in het geval van een batterijstoring  
Digitale voltmeter die het laadniveau van de booster aangeeft  
Bescherming tegen spanningspieken  
Grote geïsoleerde tang, gemaakt van messing, duurzaam en resistent  
Lichtgewicht en slagvaste ABS-behuizing  
Geïntegreerde veiligheidszekering  
12 V / 24 V / UIT-schakelaar  
Alarm voor omgekeerde polariteit  
1 zelfregelende automatische oplader meegeleverd  
Aantal accu's: 2  
Zekering op positieve klem: 500A

1 JAAR GARANTIE



**12V - 22Ah  
ST950**

**€389** D

Exclusief eco-participatie (excl. Btw) : 0.05

**STARTBOOSTER**

- Sterke (AGM) loodaccu elektrolyt, afgesloten in overeenstemming met de IATA-veiligheidsnormen.
- Ingebouwde kortsluitzekering in de rode klem beschermt de startaccu en het voertuig.
- Startkabels met een optimale lengte en heel flexibel.
- Digitale rechthoekige voltmeter, achtergrondverlichting om in een oogwenk te weten wat het ladingsniveau is.
- Volledig geïsoleerde messing klem en super flexibele koperen kabels.
- Bescherming tegen spanningspieken.
- Knop AAN/UIT.
- Kan gemakkelijk opgeborgen en gebruikt worden in alle posities.
- Spanning DC/12V.
- Lengte van de klemmen: 165mm.
- Opening van de klemmen: 30mm.
- Signaal van polariteitsomkering.
- Uitgang 12 V 20A.



1 JAAR GARANTIE



**12V  
STC1800**

**€999** D

**ACCULADER MET SUPERCONDENSATOR**

- Overeenkomstig de veiligheidsnormen I.A.T.A.
- Geheel geïsoleerde klemmen van messing
- Extra soepele startkabels 160 cm van meerdraadig koper
- Signaal bij omkering van polariteit
- Zekering tegen kortsluiting geïntegreerd in de klem rood beschermt de supercondensator en het voertuig.

**VOORDELEN VAN DE SUPERCONDENSATOR :**

Zodra het gerepareerde voertuig weer start, laadt de booster zich in enkele seconden weer automatisch op  
Bevat geen batterij : dit lost het probleem op van het opladen tussen 2 voertuigen, evenals alle problemen die in verband staan met lage temperaturen  
Erkende betrouwbaarheid en duurzaamheid  
Licht



• Voltmeter op verlicht LCD scherm

**SUPERCONDENSATOR TECHNOLOGIE ZONDER BATTERIJ**

- > Brengt het ene voertuig na de andere Op gang zonder te stoppen !
- > Ideaal voor noodreparaties

	Spanning (DC)	Lengte startkabels	Lengte van de klemmen	Kabelsectie mm <sup>2</sup>	Start Ampère (CA)	Piek Ampère (PA)	Afmetingen	Gewicht
	V - Ah	cm	mm	mm <sup>2</sup>	A	A	mm	kg
ST3100	12V - 25Ah	40	175	-	1200	3100	260 x 120 x 330	10.8
ST3100L	12V - 25Ah	114	175	-	1200	3100	260 x 120 x 330	10.8
ST6200	12/24V - 2x25Ah	145	200	-	2400 / 1200	6200 / 3100	310 x 210 x 440	23.5
ST6400	12/24V - 2x25Ah	182	150	-	2540 / 1270	6400 / 3200	360 x 160 x 420	39
ST950	12V - 22Ah	93	-	25	950	2500	335 x 163 x 415	11.5
STC1800	12V	160	-	25	1800	9000	335 x 163 x 415	9.8



# AIR

Dit is  
**NIEUW!**

<b>NC4299QMB</b>	<b>P.17</b>
<b>QA688</b>	<b>P.23</b>
<b>QB135X</b>	<b>P.24</b>
<b>QEHSS2510</b>	<b>P.28</b>
<b>SC371C</b>	<b>P.30</b>
<b>SC435</b>	<b>P.30</b>
<b>JC602</b>	<b>P.32</b>



 Richting van luchtuitlaat

 Geluidsarm model

 Licht product

 Licht product (magnesium)

ADVIES :  
DENK ERAAN OM UW SLAGMOERSLEUTEL REGELMATIG  
TE OLIËN OF GEBRUIK EEN SMEERSYSTEEM VAN M7  
(P.37)



**3/8"** ★★ 102 Nm  
Rocking Dog



**NC3410**  
SLAGMOERSLEUTEL  
"VLINDER"

€116 B

**3/8"** ★★ 474 Nm  
Twin Hammer



**NC3210**  
COMPACTE  
SLAGMOERSLEUTEL

€237 B

**1/2"** ★★ 813 Nm  
Pin Clutch



**NC4130**  
SLAGMOERSLEUTEL

€213 B



Olie bad



**1/2"** ★★ 900 Nm  
Jumbo Hammer



**NC4650**  
COMPACTE  
SLAGMOERSLEUTEL

€209 B



BESTAAT OOK IN EEN  
SAMENSTELLING

BESTAAT OOK IN KOFFER

**1/2"** ○ ★★ 900 Nm  
Jumbo Hammer



**NC4650MA**  
ASSORTIMENT  
SLAGMOERSLEUTEL MET REEKS  
KORTE KRACHTDOPPEN - 8 DLG

- 1dlg - Compacte slagmoersleutel 1/2" (NC4650)
- 6dlg - Korte krachtdoppen 6 kantig : 13, 17, 19, 21, 22, 24mm
- 1dlg - Mannelijke nippel 1/4"

€229 B



**1/2"** ○ ★★ 900 Nm  
Jumbo Hammer



**NC4650KIT**  
KOFFER MET SLAGMOERSLEUTEL, KRACHTDOPPEN EN  
ACCESSOIRES - 11 DLG

- 1 dlg - Slagmoersleutel 1/2" (NC4650)
- 7 dlg - Set krachtdoppen standaard 6 kantig : 13, 17, 19, 21, 22, 24, 27 mm
- 1 dlg - Verlengstuk 125mm
- 1 dlg - Olievervelaar 1/4"
- 1 dlg - Mannelijke nippel 1/4"

€309 B

kg 3.91 kg

**1/2"** ★★ 610 Nm  
Twin Hammer



**NC4630**  
COMPACTE  
SLAGMOERSLEUTEL

BEPERKTE  
HOEVEELHEID

€204 B

**1/2"** ★★ 542 Nm  
Twin Hammer



**NC4238A**  
SLAGMOERSLEUTEL

€102 B

**VEERBLADEN**



De veren beperken de doorgang van onzuiverheden die de rotatie van de rotorpallets zouden kunnen blokkeren.

- ▶▶▶ Optimaal prestatievermogen, zelfs met een geringe druk.
- ▶▶▶ Beperkt luchtverbruik.
- ▶▶▶ Verlengde levensduur en verhoogd prestatievermogen.





1/2" **★★★** **Mg** 1627 Nm  
Twin Hammer

**NC4255QA**  
COMPOSIT  
SLAGMOERSLEUTEL



Met 7 mesjes op vering

€246 B

BESTAAT OOK IN KOFFER

1/2" **★★★** 1627 Nm  
Twin Hammer

**NC4255QKIT**

KOFFER MET SLAGMOERSLEUTEL, KRACHTDOPPEN EN ACCESSOIRES - 11 DLG

- 1 dlg - Slagmoersleutel 1/2" (NC4255QA)
- 7 dlg - Set krachtdoppen standaard 6 kantig : 13, 17, 19, 21, 22, 24, 27 mm
- 1 dlg - Verlengstuk 125mm
- 1 dlg - Olievernevelaar 1/4"
- 1 dlg - Mannelijke nippel 1/4"

€339 B



kg 4.26 kg

1/2" **★★★** 746 Nm  
Twin Hammer

**NC4232QA**  
COMPACTE  
SLAGMOERSLEUTEL



€235 B

1/2" **★★★** 1152 Nm  
Twin Hammer

**NC4233A**  
COMPOSIT  
SLAGMOERSLEUTEL



€238 B

BESTAAT OOK IN KOFFER

1/2" **★★★** 1152 Nm  
Twin Hammer

**NC4233QKIT**

KOFFER MET SLAGMOERSLEUTEL, KRACHTDOPPEN EN ACCESSOIRES - 11 DLG

- 1 dlg - Slagmoersleutel 1/2" (NC4233A)
- 7 dlg - Set krachtdoppen standaard 6 kantig : 13, 17, 19, 21, 22, 24, 27 mm
- 1 dlg - Verlengstuk 125mm
- 1 dlg - Olievernevelaar 1/4"
- 1 dlg - Mannelijke nippel 1/4"

€329 B



kg 4.75 kg

1/2" **★★★** 1088 Nm  
Twin Hammer

**NC4299Q**  
COMPOSIT  
SLAGMOERSLEUTEL



€167 B

BESTAAT OOK IN EEN SAMENSTELLING

Dit is **NIEUW!**

1/2"

**★★★** 1088 Nm  
Twin Hammer

**NC4299QMB**

SAMENSTELLING VAN EEN LUCHTSLEUTEL MET EEN KOFFERTJE KRACHTDOPPEN - 13 DLG

- 1 dlg - Slagmoersleutel 1/2" (NC4299Q)
- 11 dlg - koffer met zeskant krachtdoppen : 10,11,13,17,19,22,24,27,29,30,32mm
- 1dlg - Mannelijke nippel 1/4"

€219 B



1/2" **★★★** 1356 Nm  
Twin Hammer

**NC4236A**  
SLAGMOERSLEUTEL



€324 B

1/2" **★★★** 542 Nm  
Jumbo Hammer

**NC498**  
COMPACTE  
SLAGMOERSLEUTEL



€259 B

BESTAAT OOK IN EEN SAMENSTELLING

1/2" **★★★** 542 Nm

**NC498MA**  
ASSORTIMENT SLAGMOERSLEUTEL MET REEKS KORTE KRACHTDOPPEN - 8 DLG



€310 B



	Aandrijf- vierkant	Maat bout	Bereik	Max. koppel	Toerental	Lucht- verbruik	Lucht- druk	Lengte	Gewicht	Lucht- aansluiting	Lucht- slang	Geluids- niveau	Vibratie- niveau
	Inch	mm	Nm	Nm	R.P.M	L/min	bar	mm	kg	Inch	Inch	dBA	m/s <sup>2</sup>
NC3410	3/8"	10	7-68	102	10 000	71	6.3	159	0.8	1/4"	3/8"	92.1	3.6
NC3210	3/8"	13	136-407	474	10 000	113	6.3	142	1.5	1/4"	3/8"	92.1	3.6
NC4130	1/2"	16	244-542	813	9 000	127	6.3	142	1.61	1/4"	3/8"	93.0	1.2
NC4650	1/2"	16	244-542	900	9 000	123	6.3	104	1.4	1/4"	3/8"	95.0	2.4
NC4630	1/2"	16	271-475	610	9 000	124	6.3	97.7	1.5	1/4"	3/8"	96.0	2.8
NC4238A	1/2"	16	150-300	542	7 000	119	6.3	184	2.7	1/4"	3/8"	92.1	3.7
NC4255QA	1/2"	25	271-1085	1627	8 500	136	6.3	179	1.7	1/4"	3/8"	85.0	4.7
NC4232QA	1/2"	16	136-542	746	10 000	113	6.3	120	1.38	1/4"	3/8"	83.0	3.7
NC4233A	1/2"	19	271-678	1152	9 000	132	6.3	190	2.10	1/4"	3/8"	85.0	3.8
NC4299Q	1/2"	M19	204-680	1088	8 500	113	6.3	194	2.1	1/4"	3/8"	85.0	3.2
NC498	1/2"	16	108-405	542	6500	119	6.3	88	1.37	1/4"	3/8"	85.0	2.0
NC4236A	1/2"	25	271-949	1356	7 500	155	6.3	171	2.62	1/4"	3/8"	87.0	4.5

Niet te **MISSEN!**



**3/4"** ★★ 1966 Nm  
Twin Hammer

**NC6201**  
COMPOSIT  
SLAGMOERSLEUTEL

€516 B

3.2 kg

**3/4"** ★★ Mg 1627 Nm  
Twin Hammer



**NC6256Q**  
COMPACTE  
SLAGMOERSLEUTEL

€329 B

**3/4"** ★★ 2034 Nm  
Twin Hammer



**NC6218**  
SLAGMOERSLEUTEL

€829 B

**3/4"** ★★ 1627 Nm  
New Twin Hammer



**NC6236**  
COMPACTE  
SLAGMOERSLEUTEL

€364 B

**3/4"** ★★ Mg 1762 Nm  
Twin Hammer



**NC6255Q**  
COMPOSIT  
SLAGMOERSLEUTEL



Met 7 mesjes op vering

€346 B

**3/4"** ○ ★★ 1762 Nm

**NC6255QKIT**

KOFFER MET SLAGMOERSLEUTEL, KRACHTDOPPEN EN ACCESSOIRES - 11 DLG

- 1 dlg - Slagmoersleutel 3/4" (NC6255Q)
- 7 dlg - Set krachtdoppen standaard 6 kantig : 24, 27, 30, 32, 33, 34, 36 mm
- 1 dlg - Verlengstuk 175mm
- 1 dlg - Olievervelaar 1/4"
- 1 dlg - Mannelijke nippel 1/4"

€525 B

BESTAAT OOK IN KOFFER



7.49 kg

**3/4"** ★★ Mg 2034 Nm



Met 6 mesjes op vering



**NC6266**  
COMPOSIT  
SLAGMOERSLEUTEL

€619 B



**1"** **3118 Nm**  
Twin Hammer

**NC8266P**  
COMPOSIET  
SLAGMOERSLEUTEL

Met 6 mesjes op vering



**NC8266P**  
Korte versie - 256 mm  
**€919** B

**NC8266P6**  
Lange versie - 408 mm  
**€976** B

**1"** **3118 Nm**  
Twin Hammer

**NC8266S**  
COMPOSIET  
SLAGMOERSLEUTEL

Met 6 mesjes op vering



**NC8266S**  
Korte versie - 430 mm  
**€919** B

**NC8266S6**  
Lange versie - 580 mm  
**€976** B



**1"** **3390 Nm**  
Twin Hammer

**NC8332**  
SLAGMOERSLEUTEL



**NC8332**  
Korte versie - 372.6 mm  
**€974** B

**NC83326**  
Lange versie - 525 mm  
**€995** B

**1"** **2441 Nm**  
Pin Less

**NC8343**  
SLAGMOERSLEUTEL



**NC8343**  
Korte versie - 381 mm  
**€399** B

**NC83438**  
Lange versie - 590 mm  
**€399** B

	Aandrijf- vierkant	Maat bout	Bereik	Max. koppel	Toerental	Lucht- verbruik	Lucht- druk	Lengte	Gewicht	Lucht- aansluiting	Luchtslang	Geluids- niveau	Vibratie- niveau
	Inch	mm	Nm	Nm	R.P.M	L/min	bar	mm	kg	Inch	Inch	dBA	m/s <sup>2</sup>
NC6201	3/4"	30	271-2034	1966	5700	181	6.3	222	3.2	3/8"	1/2"	5.9	3.2
NC6218	3/4"	27	271-1898	2034	6 000	182	6.3	320	5.7	1/2"	1/2"	106.0	3.3
NC6236	3/4"	25	271-1220	1627	7 500	155	6.3	171	2.68	1/4"	1/2"	87.0	4.5
NC6255Q	3/4"	25	271-1491	1762	8 500	136	6.3	198	1.9	1/4"	3/8"	85.0	4.7
NC6256Q	3/4"	23	203-1220	1627	7 000	144	6.3	145	1.9	3/8"	1/2"	85.0	2.8
NC6266	3/4"	25	271-1760	2034	6 000	169	6.3	205	2.95	3/8"	1/2"	88.0	5.9
NC8266P	1"	35	271-2710	3118	4500	254	6.3	256	5.90	1/2"	1/2"	92.0	6.1
NC8266P6	1"	35	271-2710	3118	4500	254	6.3	408	6.30	1/2"	1/2"	92.0	6.1
NC8266S	1"	35	272-2448	3128	4500	212	6.3	430	6.0	1/2"	1/2"	92.0	6.1
NC8266S6	1"	35	272-2448	3128	4500	212	6.3	580	7.2	1/2"	1/2"	92.0	6.1
NC8332	1"	33	271-2710	3390	4000	226.5	6.3	372.6	9.4	1/2"	3/8"	103	8.2
NC83326	1"	33	271-2710	3390	4000	226.5	6.3	525	10.6	1/2"	3/8"	103	8.2
NC8343	1"	33	271-2170	2441	3 900	325	6.3	381	12.56	1/2"	1/2"	103	6.3
NC83438	1"	33	271-2170	2441	3 900	325	6.3	590	13.9	1/2"	1/2"	103	6.3

1/4" OF 3/8" ★★ 30 Nm

**NE\_51**  
PNEUMATISCHE RATEL



NE251  
1/4" Versie

€109 B

NE351  
3/8" Versie

€109 B

1/4" ★★ 30 Nm

**NE2905** €217 B  
PNEUMATISCHE RATEL 390 MM



1/4" OF 3/8" ★★ 50 Nm

**NE\_61**  
PNEUMATISCHE RATEL



NE261  
1/4" Versie

€114 B

NE361  
3/8" Versie

€114 B

1/2" ○ ★★ 135 Nm

**NE0413**  
KOFFER MET PNEUMATISCHE  
RATEL 1/2"  
MET ACCESSOIRES - 13 DLG

- 1 dlg - Pneumatische ratel 1/2" (NE461)
- 8 dlg - 6 kantige dop - 8 - 9 - 10 - 12 - 13 - 14 - 17 - 19 mm
- 1 dlg - Verlengstuk 75 mm
- 2 dlg - Adapter 1/2" en 3/8"
- 1 dlg - Mannelijke nippel 1/4"

€335 B



2.90 kg

3/8" ★★ 47.6 Nm

**NE3803** €109 B  
PNEUMATISCHE RATEL



1/2" ★★ 68 Nm

**NE421** €109 B  
PNEUMATISCHE RATEL



1/2" ★★ 95 Nm

**NE4305** €189 B  
PNEUMATISCHE RATEL 390 MM



1/2" ★★ 81 Nm

**NE432MA** €124 B  
PNEUMATISCHE RATEL

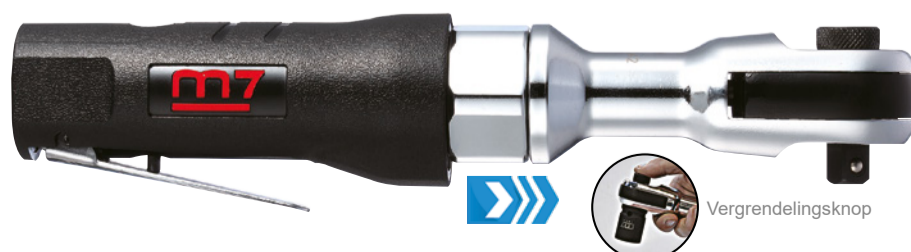

1/2" ★★ 109 Nm

**NE4808** €123 B

PNEUMATISCHE RATEL



1/2" ★★ 204 Nm

**NE4815A** €180 B

PNEUMATISCHE RATEL



1/2" ★★ 135 Nm

**NE483** €145 B

PNEUMATISCHE RATEL



Een schakelaar op 2 drukniveaus voor een betere snelheidscontrole



BESTAAAT OOK IN EEN SAMENSTELLING

1/2" ○ ★★ 135 Nm

**NE483MA** €164 B

PNEUMATISCHE RATEL MET KRACHTDOPPEN - 8 DLG

- 1 dlg - Pneumatische ratel 1/2" (NE483)
- 6 dlg - 6-kantige dop 1/2" : 13 - 17 - 19 - 21 - 22 -24mm
- 1 dlg - Mannelijke nippel 1/4"



1.86 kg

1/2" ★★ 68 Nm

**NE4901**

PNEUMATISCHE RATEL "NO REACTION"

€178 B



"No reaction": automatische stilstand van het draaisysteem

1/2" ★★ 339 Nm

**NE499**

PNEUMATISCHE RATEL

€346 B



5 IN 1

IN DE KOFFER  
**NE0405KIT**  
PAGINA 25



ONTDEK  
DE KLIKKER NE9004



	Aandrijf- vierkant	Bereik	Max. koppel	Toerental	Lucht- verbruik	Lucht- druk	Lengte	Gewicht	Lucht- aansluiting	Luchtslang	Geluids- niveau	Vibratie- niveau
	Inch	Nm	Nm	R.P.M	L/min	bar	mm	kg	Inch	Inch	dBA	m/s <sup>2</sup>
NE251	1/4"	6.7-20	30	350	84.96	6.3	125	0.5	1/4"	3/8"	89	4.4
NE351	3/8"	6.7-20	30	350	84.96	6.3	125	0.5	1/4"	3/8"	89	4.4
NE2905	1/4"	7-20	30	300	85	6.3	290	0.84	1/4"	3/8"	89	4.4
NE261	1/4"	13.5-47	50	230	130	6.3	160	0.5	1/4"	3/8"	88	3
NE361	3/8"	13.5-47	50	230	130	6.3	160	0.5	1/4"	3/8"	88	3
NE3803	3/8"	6.8-20.4	46.7	300	102	6.3	220	0.63	1/4"	3/8"	92.0	3.2
NE421	1/2"	13.5-47	68	160	113.28	6.3	265	1.04	1/4"	3/8"	92.8	4.6
NE4305	1/2"	20-75	95	160	67.0	6.3	390	1.63	1/4"	3/8"	82	1.2
NE432MA	1/2"	13.5-61	81	160	113	6.3	265	1.22	1/4"	3/8"	89.8	5.2
NE4808	1/2"	13.5-54	109	150	127.4	6.3	275	1.26	1/4"	3/8"	95	3.9
NE4815A	1/2"	54.4-163	204	170	136	6.3	313	1.54	1/4"	3/8"	93	2.5
NE483	1/2"	13.5-61	135	250	141	6.3	277	1.28	1/4"	3/8"	85	2.5
NE4901	1/2"	13.5-54	68	1100	85	6.3	159	0.67	1/4"	3/8"	89	2.2
NE499	1/2"	68-203	339	7 500	69.4	6.3	340	1.83	1/4"	3/8"	93	9.9



★★★  
**QA141L** €260 B  
RECHTE SLIJMACHINE MET KLEM



★★★  
**QA163L** €283 B  
RECHTE SLIJMACHINE MET KLEM



★★★  
**QA111A** €83 B  
RECHTE SLIJMACHINE MET KLEM

★★★  
**QA0215A**  
RECHTE SLIJPERSET MET  
ACCESSOIRES - 15 DLG

- 1 dlg - Rechte slijpmachine met klem (QA211A)
- 1 dlg - Tangen (3 mm - 1/8") en (6 mm - 1/4")
- 2 dlg - Met moersleutel
- 5 dlg - Slijpsteen (3 mm - 1/8") : W145 - W153 - W163 - W170 - W176
- 5 dlg - Slijpsteen (6 mm - 1/4") : W220 - W187 - A22 - A12 - A5
- 1 dlg - Mannelijke nippel 1/4"

€127 B



kg 1.30



★★★  
**QA211A** €95 B  
RECHTE SLIJMACHINE MET KLEM

BESTAAT OOK IN KOFFER



★★★  
**QA311A** €128 B  
RECHTE SLIJMACHINE MET KLEM



★★★  
**QA313A** €139 B  
RECHTE SLIJMACHINE MET KLEM

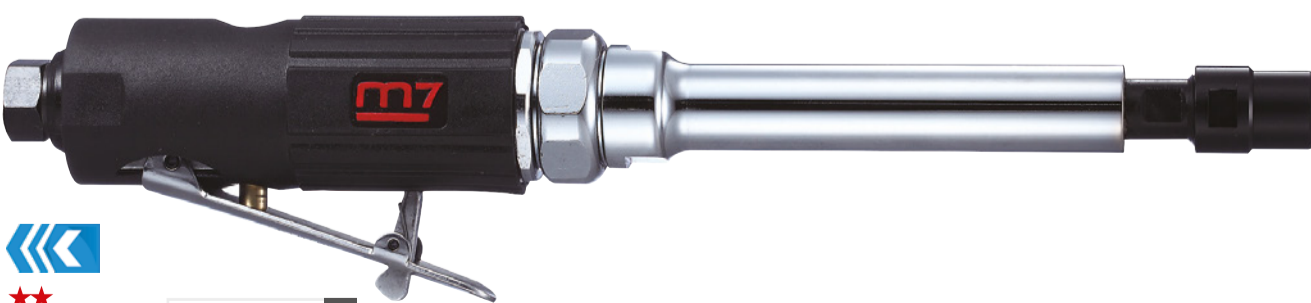

★★★  
**QA315** €155 B  
RECHTE SLIJMACHINE MET KLEM

**ACCESSOIRES**

3mm  
**QB9211** €5 B  
SLIJPSTENEN VOOR SLIJMACHINES  
• Slijpschijf met boorstang van 3 mm :  
W145 - W153 - W163 - W170 - W176



6mm  
**QB9213** €8 B  
SLIJPSTENEN VOOR SLIJMACHINES  
• Slijpschijf met boorstang van 6 mm :  
W220 - W187 - A22 - A12 - A5





★★★  
**QA611A** €114 B  
HAAKSE SLIJPMACHINE 90°



★★★  
**QA688A** €180 B  
SLIJPER MET DRAAIBARE KOP

Dit is  
**NIEUW!**

BESCHIKBAAR BEGIN AUGUSTUS



DRAAIBARE KOP



★★★  
**QA6205** €158 B  
HOEKSLIJPER MET LANGE HOEK

**MINI GEREEDSCHAPPEN**



**QA101**  
MINI SLIJPMACHINE

€91 B



**QA601**  
MINI HOEKSLIJPMACHINE

€113 B



kg 3,50

€465 B

**QE624QA04**

MINIBOORMACHINESET EN MINI SLIJPMACHINE - 4 STUKKEN

- 1 dlg - Mini rechte slijpmachine 25000 RPM (QA101)
- 1 dlg - Mini haakse slijpmachine 22000 RPM (QA601)
- 1 dlg - Mini rechte boormachine 6500 RPM (QE924) 28
- 1 dlg - Mini boormachine 5000 RPM (QE624) 28

	Diameter tang	Toerental	Luchtverbruik	Luchtdruk	Lengte	Vermogen	Gewicht	Lucht-aansluiting	Lucht slang	Geluids-niveau	Vibratie-niveau
	mm	R.P.M	L/min	bar	mm	HP	kg	Inch	Inch	dBA	m/s <sup>2</sup>
QA141L	6	24 000	396	6.3	170	0.4	0.6	1/4"	3/8"	75	2.5
QA163L	6	16 000	141	6.3	350	0.9	1.31	1/4"	3/8"	75	2.8
QA111A	6 & 3	25 000	283	6.3	155	0.3	0.38	1/4"	3/8"	81.5	1.8
QA211A	6 & 3	20 000	283	6.3	190	0.9	0.65	1/4"	3/8"	75.7	0.8
QA311A	6 & 3	25 000	283	6.3	190	0.3	0.48	1/4"	3/8"	81.5	1.8
QA313A	6 & 3	25 000	283	6.3	235	0.3	0.58	1/4"	3/8"	81.5	1.8
QA315	6 & 3	25 000	283	6.3	280	0.3	0.63	1/4"	3/8"	81.5	1.8
QA611A	6 & 3	19 000	283	6.3	160	0.3	0.51	1/4"	3/8"	74.4	1.7
QA6205	6	14 500	99.1	6.3	308	0.5	0.95	1/4"	3/8"	-	-
QA688	6 & 3	20 000	101	6.3	178	0.3	0.65	1/4"	3/8"	80	1.1
QA101	6 & 3	25 000	178	6.3	119	0.3	0.32	1/4"	3/8"	80	1.4
QA601	6 & 3	22 000	283	6.3	120	0.3	0.44	1/4"	3/8"	84	1.1

**PRECISIE SLIJPACHINES**



★★★  
**QA412** €193 B  
PRECISIE SLIJPACHINE MET KLEM



★★★  
**QA421** €178 B  
PRECISIE SLIJPACHINE MET KLEM



★★★  
**QA432** €148 B  
PRECISIE SLIJPACHINE MET KLEM



★★★  
**QA511** €109 B  
GRAVEERPEN

	Diameter tang	Toerental	Slagfre-quentie	Lucht-verbruik	Lucht-druk	Lengte	Vermogen	Gewicht	Lucht-aansluiting	Lucht slang	Geluids-niveau	Vibratie-niveau
	mm	R.P.M	slagen/minuut	L/min	bar	mm	mm	kg	Inch	Inch	dBA	m/s <sup>2</sup>
QA412	3	60 000	-	76	6.3	170	1 500	0.24	1/4"	3/8"	70	0.5
QA421	3	60 000	-	76	6.3	150	1 500	0.22	1/4"	3/8"	70	0.5
QA432	3	70 000	-	29	6.3	137	1 425	0.20	1/4"	3/8"	70	0.5
QA511	-	-	13 000	29	6.3	140	1 420	0.23	1/4"	3/8"	78	0.6





★★  
★★  
Ø125mm  
**QB105** €235 B  
HOEKSLIJPER MET HENDEL  
CIRKELVORMIGE REGELAAR



★★  
★★  
Ø125mm  
**QB125** €229 B  
HOEKSLIJPER COMPOSITET  
MET HENDEL CIRKELVORMIGE  
REGELAAR

Dit is  
**NIEUW!**



★★  
★★  
Ø125mm  
**QB135X** €188 B  
HOEKSLIJPER MET HENDEL  
CIRKELVORMIGE REGELAAR



★★  
★★  
Ø125mm  
**QB7115M** €299 B  
HOEKSLIJPER COMPOSITET MET HENDEL

Ontgrendelknop aan de voorkant. Zij-luchtuitlaat om de lucht van het werk af te blazen.



	Diameter schijf	Ø schijfgat	Schacht-diameter	Toerental	Lucht-verbruik	Lucht-druk	Lengte	Vermogen	Gewicht	Lucht-aansluiting	Lucht-slang	Geluids-niveau	Vibratie-niveau
	mm (Inch)	mm		R.P.M	L/min	bar	mm	HP	kg	Inch	Inch	dBA	m/s²
QB105	125 (5")	22	3/8"-24	11 000	170	6.3	226	0.78	1.81	1/4"	3/8"	87.1	1.2
QB125	125 (5")	22	5/8"-11	11 000	170	6.3	230	0.8	1.78	1/4"	3/8"	87	1.2
QB135X	125 (5")	22	M14*P2.0	11 000	170	6.3	230	0.78	1.81	1/4"	3/8"	87.8	1.2
QB7115M	125 (5")	22	M14*P2.0	11 000	119	6.3	232	1.3	1.80	1/4"	3/8"	90	1.2

verbruiksartikelen niet meegeleverd

**ACCESSOIRES**

125mm  
**QB905**  
SLIJPSCHIJF 125MM (5")  
Voor QB105 / QB115 / QB125 / QB7115  
Schachtdraad : 22mm  
Dikte : 6mm  
167g



€3.60 B

**SLIJPTOLLEN**



★★  
★★  
Ø75mm  
**QC213** €93 B  
SLIJPTOL



★★  
★★  
Ø75mm  
**QC253** €129 B  
SLIJPTOL

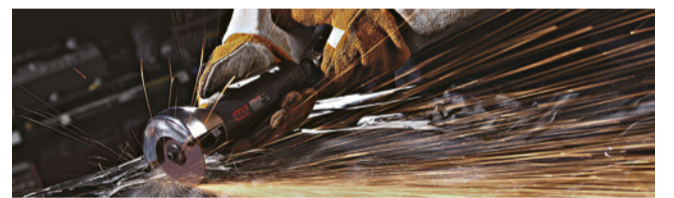

**ACCESSOIRES**

75mm  
**QB913**  
DOORSLIJPSCHIJF VAN 75MM (3")  
Voor QC213 / QC253  
Schachtdraad : 10mm - Dikte : 1.5mm - 10g



€2 B

100mm  
**QB914**  
DOORSLIJPSCHIJF VAN 100 MM (5")  
Voor QB105 / QB115 / QB125 / QB7115  
Schachtdraad : 22mm - Dikte : 6mm - 36g



€3.30 B

	Diameter schijf	Schacht-diameter	Toerental	Lucht-verbruik	Lucht-druk	Lengte	Vermogen	Gewicht	Lucht-aansluiting	Lucht-slang	Geluids-niveau	Vibratie-niveau
	mm (Inch)	mm	R.P.M	L/min	bar	mm	HP	kg	Inch	Inch	dBA	m/s²
QC213	75 (3")	10	20 000	283	6.3	200	0.9	0.86	1/4"	3/8"	80.2	10.8
QC253	75 (3")	-	24 000	113	6.3	203	0.6	0.8	1/4"	3/8"	91.0	1.2

verbruiksartikelen niet meegeleverd



☆☆ 10mm  
**QB311**

BANDSCHUURMACHINE

€159 B

☆☆ 20mm  
**QB312**

BANDSCHUURMACHINE

€289 B

☆☆☆  
**QB325N**

KOFFER BANDSCHUURMACHINE

Snelheidsregelaar van de banden  
Geschaafde, niet geweven schuurband beschikbaar  
Een ergonomisch ontwerp voor een comfortabel gebruik

€348 B



**ACCESSOIRES**

**QB91108**

10 X SCHUURBAND  
Voor QB311  
10 x 330 mm 80 g

€12 B

**QB91110**

10 X SCHUURBAND  
Voor QB311  
10 x 330 mm 100 g

€12 B

**QB91208**

10 X SCHUURBAND  
Voor QB312  
20 x 520 mm 80 g

€16 B

**QB91210**

10 X SCHUURBAND  
Voor QB312  
20 x 520 mm 100 g

€15 B

**QB910606**

10 X SCHUURBAND  
Voor QB325  
6 x 330 mm 60 g

€12 B

**QB910608**

10 X SCHUURBAND  
Voor QB325  
6 x 330 mm 80 g

€12 B



**QB910610**

10 X SCHUURBAND  
Voor QB325  
6 x 330 mm 100 g

€11 B

**QB91106**

10 X SCHUURBAND  
Voor QB325  
10 x 330 mm 60 g

€12 B

**QB912006**

10 X SCHUURBAND  
Voor QB325  
20 x 330 mm 60 g

€18 B

**QB912008**

10 X SCHUURBAND  
Voor QB325  
20 x 330 mm 80 g

€16 B

**QB912010**

10 X SCHUURBAND  
Voor QB325  
20 x 330 mm 100 g

€15 B

**QB91206**

10 X SCHUURBAND  
Voor QB325  
20 x 520 mm 60 g

€20 B

	Band breedte	Toerental	Luchtverbruik	Luchtdruk	Lengte	Gewicht	Lucht-aansluiting	Luchtslang	Geluids-niveau	Vibratie-niveau
	mm	R.P.M	L/min	bar	mm	kg	Inch	Inch	dBA	m/s <sup>2</sup>
QB311	10x330	16 000	226	6.3	290	0.8	1/4"	3/8"	89.7	0.5
QB312	20x520	16 000	254	6.3	360	1.2	1/4"	3/8"	91.8	0.4
QB325N	6x330 - 10x330 - 20x330 - 20x520	16 000	113	6.3	320	2.1	1/4"	3/8"	90.0	1.0

verbruiksartikelen niet meegeleverd

**5-IN-1 SET**



☆☆☆ **NE0405KIT**

KOFFER MET PNEUMATISCH GEREEDSCHAP - 5 DLG

Snelkoppeling systeem

4,30 kg

€439 B



**20000 R.P.M**  
**QA9120**  
RECHTE SLIJPMACHINE MET KLEM Ø 6 & 3 MM



**14000 R.P.M**  
**QB9903**  
HAAKSE SLIJPER Ø 75 MM



**81 Nm**  
**NE9004**  
PNEUMATISCHE RATEL 1/2"



**2500 R.P.M**  
**QE2132**  
RECHTE BOORMACHINE Ø 10 MM (3/8")



**14000 R.P.M**  
**QA9620**  
HAAKSE SLIJPMACHINE 90° Ø 6 & 3 MM

	Max. koppel	Toerental	Luchtverbruik	Luchtdruk	Lengte	Vermogen	Gewicht	Lucht-aansluiting	Geluids-niveau	Vibratie-niveau
	Nm	R.P.M	L/min	bar	mm	HP	kg	Inch	dBA	m/s <sup>2</sup>
NE9004	1/2"	81	150	141	287	-	1.48	1/4"	82	5.2
QE2132	10mm (3/8")	-	2500	141	248	-	1.1	1/4"	82	1.5
QA9120	6 & 3mm	-	20 000	141	202	0.5	0.73	1/4"	82	3.5
QB9903	75mm (3")	-	14 000	141	211	0.5	0.9	1/4"	82	3.5
QA9620	6 & 3mm	-	14 000	141	208	0.5	0.9	1/4"	82	3.5



★★★  
 Ø152mm  
 5mm  
**QB45602**  
 VLAKSCHUURMACHINE

€232 B



★★★  
 Ø152mm  
 5mm  
**QB54602**  
 VLAKSCHUURMACHINE

€188 B



★★★  
 Ø152mm  
 5mm  
**QB47602**  
 VLAKSCHUURMACHINE  
 met stofzak en slang

€249 B



	Diameter schijf	Aantal inkepingen	Omloop-baan	Toerental	Lucht-verbruik	Lucht-druk	Lengte	Vermogen	Gewicht	Lucht-aansluiting	Luchtslang	Geluids-niveau	Vibratie-niveau
	mm (Inch)		mm	R.P.M	L/min	bar	mm	HP	kg	Inch	Inch	dBA	m/s <sup>2</sup>
QB45602	152 (6")	6	5	10 000	109	6.3	193	0.24	0.84	1/4"	3/8"	81.6	7.1
QB54602	152 (6")	6	5	10 000	85	6.3	210	0.24	0.78	1/4"	3/8"	81.6	7.1
QB47602	152 (6")	6	5	10 000	109	6.3	193	0.24	1.13	1/4"	3/8"	84.7	7.1

verbruiksartikelen niet meegeleverd

**ACCESSOIRES**

**QB9327**  
 SCHUIMSCHIJF VOOR  
 VLAKSCHUURMACHINE  
 Ø152 MM (6")  
 15 gaten



€25 B



★★★  
 Ø76mm  
**QP113**  
 EXCENTRISCHE MINI  
 SCHUURMACHINE

€163 B

BESTAAT OOK IN EEN  
 SAMENSTELLING



★★★  
 Ø76mm  
**QP123**  
 MINI SCHUURMACHINE

€169 B

BESTAAT OOK IN EEN  
 SAMENSTELLING

★★★ **QP123AQP04**

FOAM INLEG MET SCHUUR- EN POLIJSTMACHINE VOOR OPTISCHE  
 RENOVATIE VAN KOPLAMPEN VAN POLYCARBONAAT - 8 DLG

- 1 dlg - Excentrische mini schuurmachine 15000 RPM (QP113)
- 1 dlg - Mini polijstmachine 2100 RPM (QP123)
- 2 dlg - Mannelijke nippel 1/4" (SY251M)
- 1 dlg - Superdun polijstschuim
- 1 dlg - Polijstschuim
- 2 dlg - Inlegbakje voor pneumatische schuurmachine
- 2 dlg - Momentsleutel

€368 B



2,33 kg

	Schacht-diameter	Diameter schijf	Omloop-baan	Toerental	Lucht-verbruik	Lucht-druk	Lengte	Vermogen	Gewicht	Lucht-aansluiting	Luchtslang	Geluids-niveau	Vibratie-niveau
	Inch	mm (Inch)	mm	R.P.M	L/min	bar	mm	HP	kg	Inch	Inch	dBA	m/s <sup>2</sup>
QP113	5/16"-24	76 (3")	2.5	15 000	99	6.3	127	0.4	0.72	1/4"	3/8"	74	0.3
QP123	7/16"-20	76 (3")	-	2 100	99	6.3	135	0.4	0.77	1/4"	3/8"	74	0.3
QP111	M10xP1.5	30	3	8 000	152	6.3	160	0.3	0.55	1/4"	3/8"	89	0.3



★★★  
 Ø30mm  
 3mm  
**QP111**  
 MINI HAAKSE  
 SCHUURMACHINE

€148 B

**ACCESSOIRES**



**QB9403**  
 POLIJSTSCHUIM  
 Hard/ruw 3" (75mm)  
 Voor QP113

€8.80 B



**QB9413**  
 POLIJSTSCHUIM  
 Medium 3" (75mm)  
 Voor QP123

€8.80 B



**QB9303**  
 MANNELIJKE PLAAT  
 Velcro plaat (3" 75mm)  
 Voor QP113 & QP123

€13 B



**QB9323F**  
 VROUWELIJKE PLAAT  
 Velcro plaat (3" 75mm)  
 Voor QP113 & QP123

€19 B

☆☆  
 Ø75mm  
 Ø113mm  
 Ø125mm  
**QP215**  
 REVOLVER SCHUURMACHINE  
 "3 SCHIJVEN"  
**€114** B



**ACCESSOIRES**

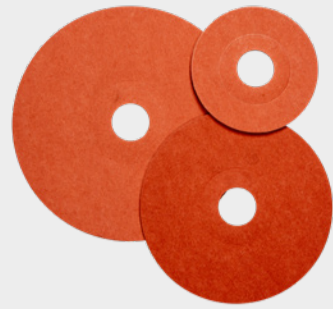

**QP215T26**  
 SLIJPSCHIJVEN  
 Voor QP215  
**€10.60** B

☆☆  
 Ø178mm  
**QP317**  
 SLIJPMACHINE  
**€279** B



	Schacht-diameter	Diameter schijf	Toerental	Lucht-verbruik	Lucht-druk	Lengte	Vermogen	Gewicht	Lucht-aansluiting	Lucht-slang	Geluids-niveau	Vibratie-niveau
	Inch	mm (Inch)	R.P.M	L/min	bar	mm	HP	kg	Inch	Inch	dBA	m/s²
QP215	7/16"-20	75-113-125	16000	184	6.3	160	0.8	1.20	1/4"	3/8"	60	1.8
QP317	5/8"-11	178	2500	169	6.3	406	1	2.04	1/4"	3/8"	84	2.0

**ACCESSOIRES**

**QB9507**  
 POLIJTSCHIJF

Voor QP317

**€34** B



SCHROEFMACHINES

☆☆ **12 Nm**  
**RA101A**  
 RECHTE  
 SCHROEFMACHINE  
 Twin Dog  
**€87** B



☆☆ **13.5 Nm**  
**RA301**  
 SCHROEFMACHINE  
 REGELBAAR  
 Adjustable Clutch  
**€145** B



☆☆ **16.3 Nm**  
**RA302**  
 SCHROEFMACHINE  
 REGELBAAR  
 Adjustable Clutch  
**€164** B



	Zeskant-aandrijf	Bereik	Toerental	Lucht-verbruik	Lucht-druk	Lengte	Gewicht	Lucht-aansluiting	Lucht-slang	Geluids-niveau	Vibratie-niveau
	Inch (mm)	Nm	R.P.M	L/min	bar	mm	kg	Inch	Inch	dBA	m/s²
RA101A	1/4" (6.35)	5-12	9 000	170	6.3	166	0.6	1/4"	3/8"	85.7	2.2
RA301	1/4" (6.35)	5-13.5	1 800	170	6.3	190	1.1	1/4"	3/8"	95.3	4.2
RA302	1/4" (6.35)	5-16.3	800	170	6.3	226	1.3	1/4"	3/8"	96.5	2.2



**Twin Dog**  
 Auto-perforerende schroef voor plastic/hout

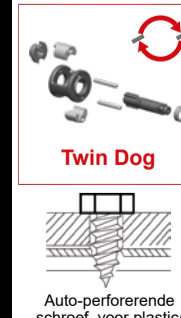

**Adjustable Clutch**  
 Auto-perforerende schroef voor dik materiaal / metalen platen.



**Positive Clutch**  
 Schroef voor hout





★★★  
**1800RPM**  
**QE331**  
OMKEERBARE BOORMACHINE  
MET SNELSPANBOORKOP

**€103** B



★★★  
**2200RPM**  
**QE332**  
BOORMACHINE  
MET SNELSPANBOORKOP

**€92** B



★★★  
**800RPM**  
**QE341**  
OMKEERBARE BOORMACHINE  
MET SNELSPANBOORKOP

**€167** B



★★★  
**1600RPM**  
**QE633**  
SCHUINE PNEUMATISCHE BOORMACHINE  
MET SNELSPANBOORHOUDER

**€175** B



★★★  
**2800RPM**  
**QE532**  
BOORMACHINE  
MET SNELSPANBOORKOP

**€316** B



★★★  
**2200RPM**  
**QE432**  
BOORMACHINE  
MET SNELSPANBOORKOP

**€155** B

**MINI GEREEDSCHAPPEN**



**QE924**  
MINI RECHTE BOORMACHINE

**€126** B



**QE624**  
MINI HAAKSE  
BOORMACHINE

**€148** B



**QE624QA04**  
MINIBOORMACHINESET EN MINI  
SLIJPMACHINE – 4 STUKKEN

- 1 dlg - Mini rechte slijpmachine 25000 RPM (QA101) 23
- 1 dlg - Mini haakse slijpmachine 22000 RPM (QA601) 23
- 1 dlg - Mini rechte boormachine 6500 RPM (QE924)
- 1 dlg - Mini boormachine 5000 RPM (QE624)

**€465** B

3,50 kg

**ACCESSOIRES**



288 g

**QEHSS2510**

SET BOREN - 10 DLG  
Vervaardigd in HSS van hoge hardheid voor  
gemakkelijker en sneller boren.  
• Boren: 1.5 tot 5.5 mm (+ 0.5 mm)

**€12** B

Dit is  
**NIEUW!**

Diameter boorkop	Toerental	Luchtverbruik	Luchtdruk	Lengte	Vermogen	Gewicht	Lucht-aansluiting	Luchtslang	Geluidsniveau	Vibratieniveau	
mm	R.P.M	L/min	bar	mm	HP	kg	Inch	Inch	dB(A)	m/s <sup>2</sup>	
QE331	10 (3/8")	1 800	184	6.3	203	0.65	1.1	1/4"	3/8"	96.5	0.3
QE332	10 (3/8")	2 200	184	6.3	190	0.60	1	1/4"	3/8"	96.5	0.3
QE341	13 (1/2")	800	184	6.3	230	0.65	1.8	1/4"	3/8"	96.5	0.1
QE633	10 (3/8")	1600	85	6.3	209	0.50	1.1	1/4"	3/8"	72	2.5
QE532	10 (3/8")	2800	135	6.3	243	0.70	1.23	1/4"	3/8"	90	2.0
QE432	10 (3/8")	2200	135	6.3	226	0.70	1.18	1/4"	3/8"	90.0	3.0
QE924	6	6500	229	6.3	146	0.3	0.55	1/4"	3/8"	77	1.2
QE624	6	5000	220	6.3	143	0.3	0.67	1/4"	3/8"	82	1.2

! HET IS NOODZAKELIJK OM VÓÓR DE AANKOOP DE SPECIFICATIETABEL VOOR KLINKNAGELS TE RAADPLEGEN.



★★ PA201  
KLINKHAMER  
Hydropneumatisch systeem

€399 B

★★ PA301  
KLINKHAMER  
Hydropneumatisch systeem

€173 B

★★ PA203N  
KLINKHAMER

Hydropneumatisch systeem

Kaken van gelegerd staal  
Cilinder en zuiger in chroomafwerking om wrijvingen te beperken en de klinknagels snel los te laten. 360° gebruik. Gereedschap ontworpen voor intensief gebruik.

€229 B

	Capaciteit	Slag-breedte	Trekkkracht	Lucht-verbruik	Lucht-druk	Gewicht	Lucht-aansluiting	Luchtslang	Geluids-niveau	Vibratie-niveau
	mm	mm	kg-f	L/cycle	bar	kg	Inch	Inch	dBA	m/s <sup>2</sup>
PA201	2.4~6.4	14	1603	2.32	6.3	1.8	1/4"	3/8"	79.7	0.5
PA301	2.4~4.8	16	1045	1.48	6.3	1.5	1/4"	3/8"	79.7	0.3
PA203N	3.2~6.4	16	1200	1.48	6.3	1.5	1/4"	3/8"	79.7	0.5

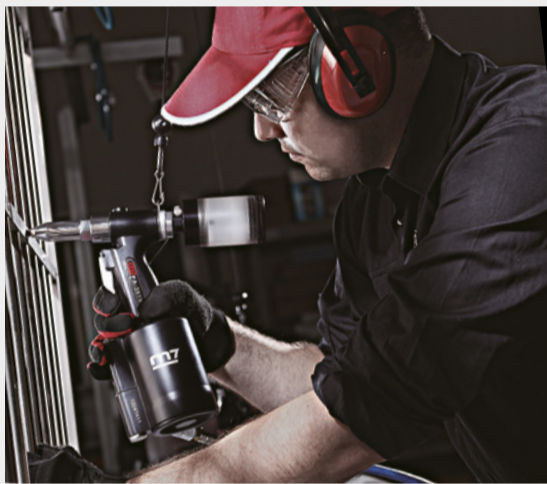

SPECIFICATIES

ARTIKELNUMMER M7	KLINKNAGEL	BOORHOUDER	DIAMETER KLINKNAGEL (ØMM)					
			(2.5) 2.4	(3.0) 3.2	4.0	(5.0) 4.8	6.4	8.0
PA201	aluminium	aluminium						
	aluminium	staal						
	staal	staal						
	roestvrij staal	roestvrij staal						
PA203N	aluminium	aluminium						
	aluminium	staal						
	staal	staal						
	acier inoxydable	roestvrij staal						
PA301	aluminium	aluminium						
	aluminium	staal						
	staal	staal						
	roestvrij staal	roestvrij staal						



★★ PB2402  
KLINKHAMER  
INSERT  
Hydropneumatisch systeem

€669 B



★★ PB13  
KLINKHAMER  
INSERT  
Vermogen met tandwielensysteem

PB1305  
Bereik: M3, M4, M5

€539 B

PB1310  
Bereik: M8, M10

€499 B

PB1308  
Bereik: M6, M8

€499 B

KLINKNAGELTANGEN INSERT

ACCESSOIRES

PB1308T01

M6 ADAPTER  
voor PB1305, PB1310

€100 B



PB9006  
ADAPTER KLINKNAGEL INSERT  
VOOR SCHROEVENDRAAIER

€59 B

Extra: compatibel met het M7 Power aanbod.

	Capaciteit	Minimaal vermogen	Slag-breedte	Trekkkracht	Lucht-verbruik	Lucht-druk	Toerental	Lengte	Gewicht	Lucht-aansluiting	Luchtslang	Geluids-niveau	Vibratie-niveau
	mm	Nm	mm	kg-f	L/cycle	bar	R.P.M	mm	kg	Inch	Inch	dBA	m/s <sup>2</sup>
PB2402	staal M4-M10 roestvrij staal M4-M8	-	9	1650	1.5	6.3	-	-	1.55	1/4"	3/8"	82	0.8
PB1305	M3 - M4 - M5	-	-	-	7.8	6.3	1 200	-	1.1	1/4"	3/8"	86	1.6
PB1308	M6 - M8	-	-	-	7.8	6.3	600	-	1.3	1/4"	3/8"	86	1.6
PB1310	M8 - M10	-	-	-	7.8	6.3	400	-	1.3	1/4"	3/8"	86	1.6
PB9006	M3 - M4 - M5 - M6	15	-	-	-	-	1 000	59x172	0.28	-	-	-	-



**SC211C** €105 B  
AFBRAMER MET RONDE BEITELS  
Set van 5 beitels met het gereedschap geleverd



**SC221C** €107 B  
AFBRAMER MET ZESKANTBEITELS  
Set van 5 beitels met het gereedschap geleverd

BESTAAT OOK IN KOFFER



**SC342** €192 B  
AFBRAMER MET ZESKANTBEITELS



**SN1032** €172 B  
HAKHAMER MET SNELKOPPELINGSVEILIGHEID  
een beitel wordt met het gereedschap geleverd

**ACCESSOIRES**



**SC4101** €6.50 B  
VLAKKE BEITEL  
Voor 10mm ronde schachten



**SC4201** €7 B  
VLAKKE BEITEL  
Voor 10,2 zeskant schachten



**SC4202** €7 B  
BEITEL PLAATSNIJDER  
Voor 10,2 zeskant schachten



**SC4203** €7 B  
BEITEL DREVEL  
Voor 10,2 zeskant schachten



**SC4204** €7 B  
BEITEL LASPUNTSNIJDER  
Voor 10,2 zeskant schachten



**SC4205** €8 B  
BEITEL PLAATSNIJDER 2 SCHERPE KANTEN  
Voor 10,2 zeskant schachten



**SC415MA** €34 B  
SET VAN 5 RONDE BEITELS  
Voor 10mm ronde schachten



**SC425** €38 B  
SET VAN 5 ZESHOEKIGE BEITELS  
Voor 10,2 zeskant schachten



**SC435** €65 B  
SET VAN 5 POPNAGELBEITELS  
Voor 10mm ronde schachten

Dit is **NIEUW!**  
BESCHIKBAAR BEGIN AUGUSTUS



**SC371C** €226 B  
AFBRAMER MET RONDE BEITELS  
Set van 5 beitels met het gereedschap geleverd



**SC0617C** €128 B  
SET MET BREEKHAMER EN ACCESSOIRES - 7 DLG  
• 1 dlg - Afbramer met zeskantbeitels (SC221C)  
• 5 dlg - Set van 5 zeshoekige beitels (SC425)  
• 1 dlg - Borgveer voor de beitels



	Soort beslag	Schachtdiameter	Slaglengthe	Slagfre-quentie	Lucht-verbriuk	Lucht-druk	Lengte	Gewicht	Lucht-aansluiting	Lucht-slang	Geluids-niveau	Vibratie-niveau
		mm	mm	slagen/minuut	L/min	bar	mm	kg	Inch	Inch	dBA	m/s <sup>2</sup>
	● ● ■	↔	↔	bpm	🔊	⚡	↔	kg	🔌	🔌	🔊	🔊
SC221C	●	10	67	3200	113	6.3	175	1.7	1/4"	3/8"	98	12.3
SC342	●	10	92	2200	113	6.3	228	2	1/4"	3/8"	94.7	10.6
SC211C	●	10.2	67	3200	113	6.3	175	1.7	1/4"	3/8"	98	12.3
SC371C	●	10.2	62.5	3000	127	6.3	180	1.7	1/4"	3/8"	95	8.8
SN1032	■	13	33	4000	120	6.3	290	1.33	1/4"	3/8"	91	14.5



★★★  
**SN1288**

**NAALDBIKHAMER**  
12 naalden.  
Biedt gemakkelijk toegang tot moeilijk toegankelijke zones.

**€145** B



★★★  
**SN2110**

**NAALDBIKHAMER**  
19 naalden. Pistool vorm.  
Ontworpen voor intensief gebruik.  
Lichtgewicht en gemakkelijk te hanteren

**€279** B

**ACCESSOIRES**



**SN288**  
RESERVENAALDEN  
Voor SN1288

**€20** B



**SN268**  
RESERVENAALDEN  
Voor SN2110

**€26** B

	Naalddiameter	Hoeveelheid naalden	Slaglengthe	Slag/min	Luchtverbruik	Luchtdruk	Lengte	Gewicht	Lucht-aansluiting	Lucht-slang	Geluids-niveau	Vibratie-niveau
	mm		mm	bpm	L/min	bar	mm	kg	Inch	Inch	dBA	m/s <sup>2</sup>
SN2110	3x180	19	33	3 700	424	6.3	330	2.8	1/4"	3/8"	97	9.7
SN1288	3x125	12	32	5 500	84.96	6.3	290	1.3	1/4"	3/8"	86	7.6



★★★  
**QD221**

**ZAAG MET RECHT BLAD**  
Set van 5 vijlen en 2 lemmeten meegeleverd

**€204** B



★★★  
**QG102**

**€99** B

**RECHTE BLIKSCHAAR**



★★★  
**QD321**

**ZAAG MET RECHT BLAD**  
Luchtafvoer ontworpen om trillingen te verminderen met 30%. Lange slagen om werk-efficiëntie te optimaliseren met 20%.

**€218** B

**-30%**

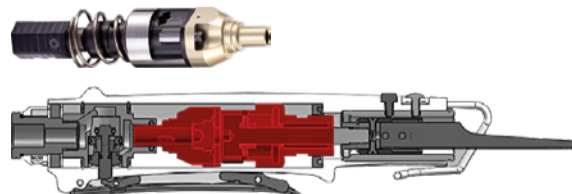

★★★  
**QG103**

**€102** B

**KNABELSCHAAR**  
Verstevigde drevsel voor een hogere duurzaamheid. Krimpbeek voor afgeronde sneden. Ø 4.5mm.

	Snijcapaciteit	Snij-breedte	Trillingen/min	Luchtverbruik	Luchtdruk	Lengte	Gewicht	Lucht-aansluiting	Lucht-slang	Geluids-niveau	Vibratie-niveau
	mm	mm	S.P.M	L/min	bar	mm	kg	Inch	Inch	dBA	m/s <sup>2</sup>
QD321	-	14.5	11000	113	6.3	230	0.6	1/4"	3/8"	83	2.0
QD221	1.6	10	5000	113	6.3	250	0.8	1/4"	3/8"	81.9	4.1
QG102	Roestvrij staal : 1 Metaal : 1.2 Aluminium : 1.6	-	2600	170	6.3	254	1	1/4"	3/8"	85.8	2.4
QG103	Metaal : 1.2 Aluminium : 1.6	-	2 600	85	6.3	193	1	1/4"	3/8"	88	1.6

**ACCESSOIRES**

- 10 stuks
- Breedte : 90 mm
- Slagkap in HSS



**QD924**  
DOOSJE MET  
ZAAGBLADEN  
24 TANDEN

**€16** B

**QD932**  
DOOSJE MET  
ZAAGBLADEN  
32 TANDEN

**€17** B



**267-394mm**  
**JC202**  
PROGRESSIEF UITTREKBAAR  
BLAASPISTOOL

**€18** B



Afneembare Venturi spuitmond

**JC602**  
HOGE DRUK  
LUCHTPISTOOL

**€37** B

**Dit is NIEUW!**

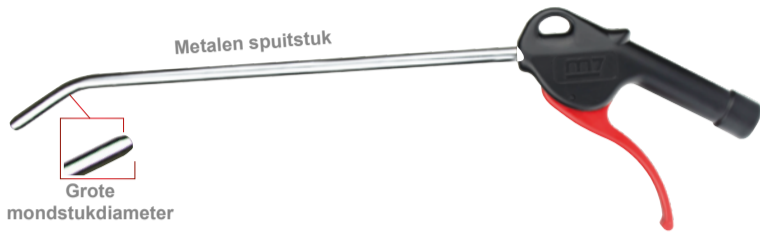

Metalen spuitstuk

Grote mondstukdiameter

**2nd generation**  
**JC4**  
PROGRESSIEF BLAASPISTOOL MET BREED NEUSSTUK

JC405	JC410	JC412	JC424	JC435
125 mm versie	250 mm versie	300 mm versie	600 mm versie	875 mm versie
<b>€9</b> B	<b>€12</b> B	<b>€13</b> B	<b>€23</b> B	<b>€28</b> B

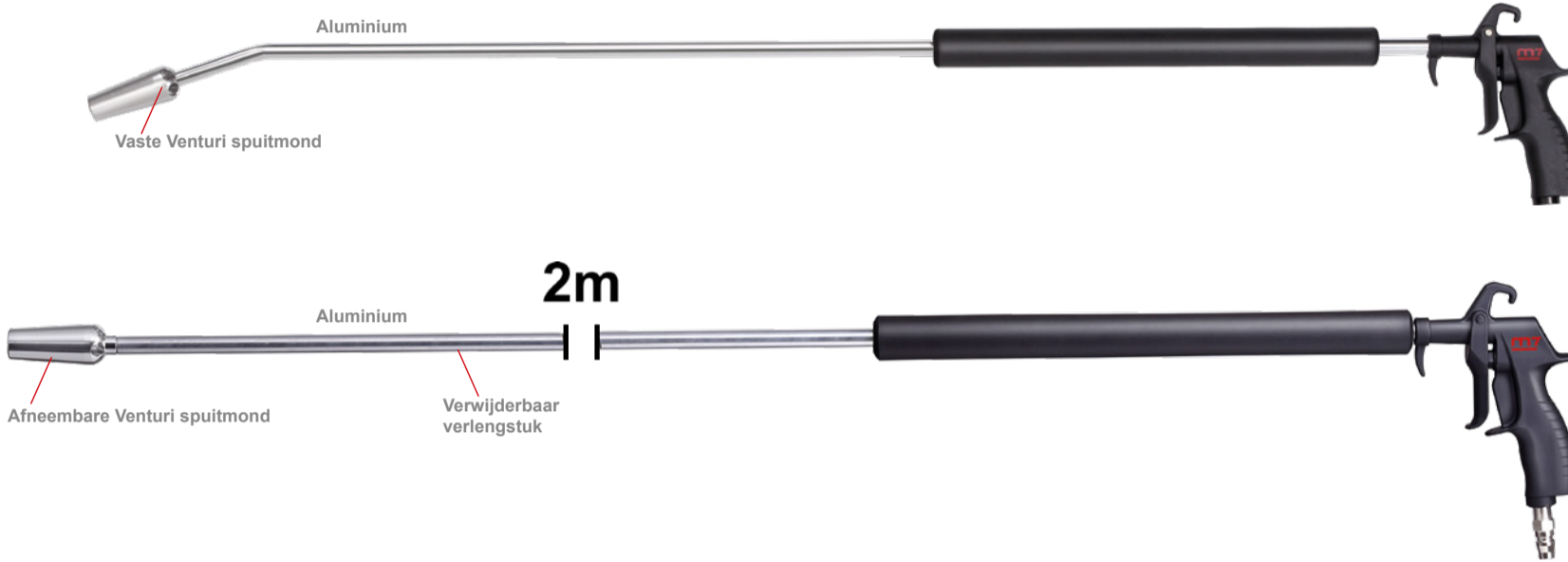

Aluminium

Vaste Venturi spuitmond

Aluminium

Afneembare Venturi spuitmond

Verwijderbaar verlengstuk

**2m**

**1M**  
**JC641**  
BLAASPISTOOL  
MET FLEXIBELE  
KOP

**€60** B

**1M/2M**  
**JC680**  
BLAASPISTOOL

Aanpasbaar blaaspistool van 1m naar 2m

**€86** B

	Buislengte	Luchtdruk tijdens gebruik	Max. luchtdruk	Luchtverbruik		Gewicht	Lucht-aansluiting	Luchtslang	Geluids-niveau
	mm	bar	bar	L/min	L/min	kg	Inch	Inch	dBA
	Working	MAX		1/4"	3/8"	kg			
JC202	267 - 394	6.2-8.5	11.7	-	144	0.22	1/4"	3/8"	90
JC602	50.8	6.2-8.3	15.6	13.0	15.0	0.60	1/4"	3/8"	90
JC405	125	5.3-8.5	10.6	368	425	0.11	1/4"	3/8"	90
JC410	250	5.3-8.5	10.6	368	425	0.12	1/4"	3/8"	90
JC412	300	5.3-8.5	10.6	368	425	0.13	1/4"	3/8"	90
JC424	600	5.3-8.5	10.6	368	425	0.14	1/4"	3/8"	90
JC435	875	5.3-8.5	10.6	368	425	0.25	1/4"	3/8"	90
JC641	1000	5.3-8.5	10.6	368	425	0.34	1/4"	3/8"	90
JC680	2000	5.3-8.5	10.6	368	425	0.64	1/4"	3/8"	90

**ACCESSOIRES**

**JC491**  
VEILIGHEIDSPOPZETSTUK  
VOOR VERSTUIVER

Voor het regelen van de  
luchtstromingssnelheid

**€5.50** B

⚠️ Opgelet! Als de veiligheidstip eenmaal is geïnstalleerd, kan het niet meer verwijderd worden.

**SCHAARVETSPUIT**



**SG405**  
SCHAARVETSPUIT  
Adapter SG902 inbegrepen

**€76** B

**SG407**  
SCHAARVETSPUIT  
Constante werkzaamheid  
Flexibele SG212 et adapter SG902 inbegrepen

**€135** B

**SG400C**  
SCHAARVETSPUIT  
COMPOSIT

**€79** B

⚠️ WERKT ENKEL MET 400CC VETPATRONEN.

	Luchtdruk	Max. luchtdruk	Capaciteit	Gewicht	Lucht-aansluiting	Luchtslang	Geluids-niveau	Vibratie-niveau
	bar	bar	C.C	kg	Inch	Inch	dBA	m/s²
	MAX	MAX		kg				
SG407	2.8 - 8.24	10.5	400	1.6	1/4"	3/8"	74	2
SG405	2.8 - 8.24	10.5	400	1.46	1/4"	3/8"	80.2	0.7
SG400C	2.8 - 8.24	10.5	400	1	1/4"	3/8"	81.4	0.6

**ACCESSOIRES**

**SG212**  
SLANG VAN 300 mm

**€8.80** B

**SG902**  
ADAPTER VOOR DE PATRONEN DIE  
OP DE VETPOMP GESCHROEFD  
MOETEN WORDEN

Ø18mm / Ø31mm  
Voor SG405 / SG407

**€8** B



Dit is  
**NIEUW!**

**SK1131**

**P.35**





**QK111**  
**PNEUMATISCH OSCILLEREND MES**  
 12 mesposities naargelang het gebruik.  
 Minder trillingen.  
 Geleverd met kommames QK2030P

**€155** B

	Trillingen/min	Luchtverbruik	Luchtdruk	Gewicht	Lucht-aansluiting	Luchtslang	Geluidsniveau	Vibratieniveau
	S.P.M	L/min	bar	kg	Inch	Inch	dBA	m/s²
QK111	20 000	170	6.3	1.1	1/4"	10	75	3.9

**ACCESSOIRES**

<b>18mm</b> <b>QK3018</b> U-VORMIG LEMMET	<b>36mm</b> <b>QK3036</b> U-VORMIG LEMMET	<b>36mm</b> <b>QK2036P</b> SCHUIN AFLOPEND U-VORMIG LEMMET	<b>63mm</b> <b>QK2063P</b> U-VORMIG LEMMET
<b>€30</b> B	<b>€36</b> B	<b>€29</b> B	<b>€35</b> B
<b>90mm</b> <b>QK2090P</b> U-VORMIG LEMMET	<b>48mm</b> <b>QK2030P</b> KOMMAMES LEMMET	<b>16.30 x 8mm</b> <b>QK1008</b> RECHT LEMMET	<b>57mm</b> <b>QK1057</b> RECHT LEMMET
<b>€38</b> B	<b>€12.50</b> B	<b>€18</b> B	<b>€18</b> B



**QB802** **€239** B

**BORSTELMACHINE**  
 Kan worden gebruikt voor het verwijderen van roest, oxiden en stickers zonder het gelakte oppervlak te beschadigen. Duurzamer, gebruiksvriendelijk, wordt niet warm tijdens het gebruik.



**QB0808M**  
**KOFFER MET BORSTEL EN ACCESSOIRES - 6 DLG**

- Luchtwater 3600 RPM (QB802)
- Rubberen borstel (QB9414)
- Wiel-reiniger borstel (QB9415)
- Rechte staalborstel (QB9412)
- Staalborstelband (QB9411)
- Inbusdraad tip 1/4" (SY251)

**€375** B

**ACCESSOIRES**

	<b>QB9401</b> HAAKSE STAALBORSTEL	<b>€47</b> B
	<b>QB9411</b> HAAKSE STAALBORSTEL	<b>€33</b> B
	<b>QB9412</b> RECHTE STAALBORSTEL	<b>€32</b> B
	<b>QB9414</b> RUBBEREN BORSTEL	<b>€19</b> B
	<b>QB9415</b> WIEL-REINIGER BORSTEL	<b>€23</b> B

**SR2001KIT**

**SET ZWAARTEKRACHT AIRBRUSH**

Dubbele actie trigger om de verfstroom te regelen. Inclusief wandsteun, voor het plaatsen van de airbrush indien niet gebruikt. Regelknop luchtstroom. Lichtgewicht en ergonomische behuizing, ideaal voor gebruik met één hand. Ultrafijn mondstuk van 0.3 mm met hoge precisie.

- 1 luchtslang van 1.5 m (M5\*0.45)
- 1 glazen reservoir van 22 cm³
- 1 glazen reservoir van 50 cm³
- 1 airbrush
- 1 muursteun voor airbrush
- 1 x 2 cc mengbeker
- 1 adapter van mannelijke M5\*0.45 naar vrouwelijke 1/4"
- 1 spanner
- 1 x 8 cc mengbeker

**€76** B



**SX4101** **€78** B

**PNEUMATISCH ZANDSTRAALPISTOOL (0.6 L)**

- Cilindrische spuitmond
- S45C- spuitmond van koolstofstaal
- Deeltjesgrootte - Mesh (#) Max. : 80
- Deeltjesgrootte - Micron (µm) Max. : 177
- Deeltjesgrootte - (mm) Max. : 0.177

	Diameter spuitmond	Capaciteit	Toerental	Luchtverbruik	Luchtdruk tijdens gebruik	Luchtdruk	Max. luchtdruk	Lengte	Vermogen	Gewicht	Luchtslang	Lucht-aansluiting	Geluidsniveau	Vibratieniveau
	mm	cm³	R.P.M	L/min	bar	bar	bar	mm	HP	kg	Inch	Inch	dBA	m/s²
QB802	-	-	3600	300	-	6.3	-	200	0.7	1.2	3/8"	-	86	0.3
SR2001KIT	0.3	2 - 8	-	-	-	-	-	-	-	-	1/4"	-	-	-
SX4101	5	600	-	226	6.3 - 8.2	-	13	197	-	0.36	-	1/4"	82	-

1/4" Rocking Dog



**NC0208M**

GEKALIBREERDE SLAGMOERSLEUTEL VOOR GLOEIBOUGIE - 9 DLG

- 1 dlg - Slagmoersleutel 1/4" (NC2710)
- 5 dlg - Doppen 1/4" lengte : 8, 9, 10, 11, 12 mm
- 1 dlg - Verlengstuk 1/4" 50 mm
- 1 dlg - Cardan 1/4" 37 mm
- 1 dlg - Mannelijke nippel 1/4"

1.75 kg

€219 B



**WG202N**

KOFFER REINIGINGSPISTOOL / PNEUMATISCH BLAASSYSTEEM - 8 DLG

Geschikt voor het reinigen of opzuigen van stof, houtspaanders, slijpsel, glasscherven, enz. Dubbele functie : stofzuiger en blaaspistool

- 1 dlg - Pistool
- 1 dlg - Zuigkop
- 1 dlg - Smal mondstuk
- 1 dlg - Borstelmondstuk van zacht nylon
- 1 dlg - Hard verlengstuk
- 1 dlg - Flexibel verlengstuk
- 1 dlg - Stoffen opvangzak
- 1 dlg - Slangklem
- 1 dlg - Bit met mannelijke schroefdraad

€78 B



**SQ0104 €97 B**

SET PNEUMATISCH REMZUIGERTERUGSTEL-GEREEDSCHAP - 4 DLG

- Remzuigerterugstelgereedschap
- Adapter : SAAB - HONDA - Alfa Romeo - AUDI - VW - Lancia
- Adapter : 3/8" N° 5
- Mannelijke Nippel 1/4"

BESTAAT OOK IN KOFFER



**SQ0217**

SET PNEUMATISCH REMZUIGERTERUGSTEL-GEREEDSCHAP 17 DLG

- Remzuigerterugstelgereedschap
- 16 dlg - adapters voor schijfremmen (insteek links en rechts)

€193 B



Ø25-110mm

**QM1125**

PNEUMATISCHE ASHOES-SPREIDER

Ontworpen om de cardanrubbers eenvoudig op de cardans te plaatsen. Niet meer dan 8,6 bar gebruiken

€229 B



**SK1010**

SKELETPISTOOL

Progressieve trekker, automatische decompressie in stilstand. Voor het eenvoudig en nauwkeurig aanbrengen van talrijke producten in patronen : lijm, stopverf, silicone, enz.

€49 B



**SK1131**

SKELETPISTOOL

Progressieve trekker, automatische decompressie in stilstand. Voor het eenvoudig en nauwkeurig aanbrengen van talrijke producten in patronen : lijm, stopverf, silicone, enz.

€172 B

Dit is **NIEUW!**  
BESCHIKBAAR BEGIN SEPTEMBER



**9L SM0901 €269 B**

VLOEISTOFZUIGER

Pneumatisch of handmatig model

Voor carter van vermogen- en transmissieolie, koelvloeistof, stuurbekrachtiging vloeistof, remvloeistof. Werkt met of zonder compressor, geïntegreerde handpomp. Nieuwe veiligheidsmaatregel ; wanneer de tank vol is, wordt het luchtinlaat-mechanisme automatisch uitgeschakeld. Geleverd met: 1 hoofdbuis van 1m30, een flexibele buis voor remmen van 1m20 en een tweede buis van 1m12.

⚠ Niet gebruiken met brandbare vloeistoffen.



**2L SM0502 €237 B**

VLOEISTOFZUIGER

Pneumatisch model

Voor remvloeistof. Wordt geleverd met een fles van 1 L voorzien van een blokkeringsschroef om de remvloeistofpot makkelijk te vullen. Nieuwe veiligheidsmaatregel ; wanneer de tank vol is, wordt het luchtinlaat-mechanisme automatisch uitgeschakeld. Met een 1m20 hoofdbuis en een tweede 1m20 buis geleverd.

⚠ Niet gebruiken met brandbare vloeistoffen.



**1L SX2101**

REINIGINGSPISTOOL

Metalen roterende buis. Voorzien van een klep voor het reinigen en drogen. Ideaal voor het losmaken van stoffen of tapijten, het ontvetten van onderdelen, het reinigen van Vermogenblokken en radiatoren en voor het verwijderen van alle sporen van olie.

€139 B

	Aandrijf-vierkant	Diameter cardanische balg	Max. koppel	Capaciteit	Toerental	Lucht-verbruik	Lucht-druk	Lengte	Gewicht	Lucht-aansluiting	Luchtslang	Geluids-niveau	Vibratie-niveau
	Inch	Nm	L	R.P.M	L/min	bar	mm	kg	Inch	Inch	dBA	m/s²	m/s²
NC2710	1/4"	-	10 - 40	-	11 000	150	6.3	136	0.8	1/4"	3/8"	91.0	3.4
QM1125	-	25-110	-	-	-	-	6.3-8.6	442	3.25	1/4"	3/8"	-	-
SK1010	-	-	-	300 ml	-	113	3.4 ~ 4.8	305	1.1	1/4"	3/8"	-	-
SK1131	-	-	-	300 - 600 ml	-	113	-	609.6	1.21	1/4"	3/8"	-	-
WG202N	-	-	-	-	-	3.36	6.3	145	0.6	1/4"	3/8"	92	7.5
SX2101	-	-	-	1 L	5 500	56.6	6.3	210x110	0.78	1/4"	3/8"	85	-
SM0502	-	-	-	2 L	-	-	-	350	2.5	-	-	-	-
SM0901	-	-	-	9 L	-	-	-	640	4.7	-	-	-	-



# GARAGE



## GEREEDSCHAPSTAS



**BA80129**

**STOFFEN GEREEDSCHAPSTAS**

8 zakken aan de binnenkant. 3 zakken aan de buitenkant. 1 zak-netje aan de buitenkant. Diagonale band om tegengewicht te voorkomen. 100% Opening. Harde rubberen onderkant (anti-slip / shock-proof). 40x22x30mm.

€21

D

1/4" OF 3/8"

**SV2**  
FILTER OLIE-DRUK REGELAAR

Kan onder druk gevuld worden.



**SV2230**  
1/4" versie

€98 B

**SV2330**  
3/8" versie

€98 B

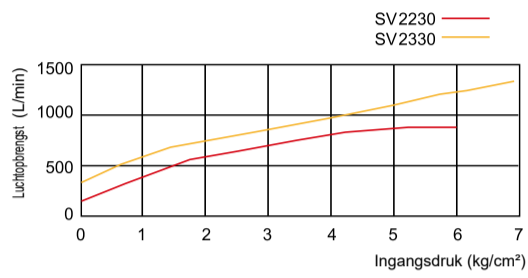

1/2"

**SV2431** €183 B  
FILTER OLIE-DRUK REGELAAR

Kan onder druk gevuld worden.

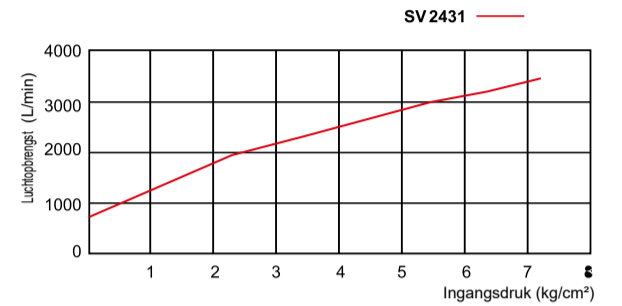

	Maximale ingangsdruk	Uitgang instelbare luchtdruk	Luchtstroom	Schroefdraad (inlaat/uitlaat)	Temperature range	Filtratie	Capaciteit condensaatank	Capaciteit olietank	Gewicht
	bar	bar	l/min	pouces	°C	µm	ml	ml	kg
SV2230	15	4.8 - 9.6	1100	1/4"	5-60°	5	15	50	0.7
SV2330	15	4.8 - 9.6	1100	3/8"	5-60°	5	15	50	0.7
SV2431	20	4.8 - 9.6	3400	1/2"	5-60°	40	15	80	1.5

**! AANBEVOLEN LUCHTREGELSYSTEEM :**

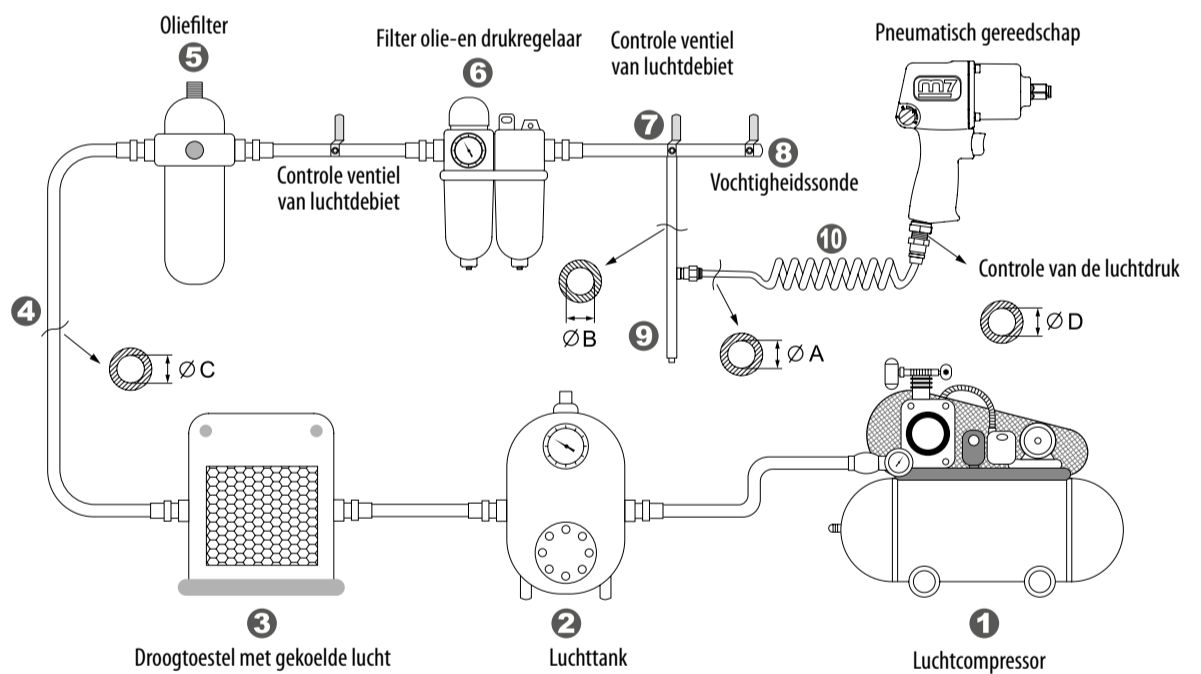

1/4" OU 3/8"



**SW1\_A**  
SMEERSYSTEEM

Luchtaansluiting : 1/4". Max. olie-inhoud 8 cc. Direct op de buis aansluiten voor een automatische smering.

**SW12A**  
1/4" - 100g versie

€7 B

**SW13A**  
3/8" - 130g versie

€7.50 B



**SG101**  
SMEERKIT

Insputing in de buis hiertoe voorzien. Gebruikstemperatuur: -20° tot 180°C. Vermindert de onderhoudskosten. Voorkomt alle risico op roest of corrosie. Verbetert de prestaties. Verlengt de levensduur van uw gereedschap

€25 B



**SGU202**

**SMEEROLIEKNIJPFLES VOOR PNEUMATISCH GEREEDSCHAP**  
Laag stolpunt (tegen ijsvorming). Bijzonder drukbestendige en antislijtadditieven. Goede bescherming tegen corrosie. Geoptimaliseerde demulsificatie (snelle scheiding in geval van verontreiniging door condensatie). Viscositeit bij 40 °C van 22

€12 B



### SB201 DIGITALE BANDENPOMP

Meting van 0 tot 12 bar met een nauwkeurigheid van 0,01 bar. Onderhoud met clips.

30cm versie

€67 B



### SB215 DIGITALE BANDENPOMP

Meting van 0 tot 12 bar met een nauwkeurigheid van 0,01 bar. Onderhoud met clips.

150cm versie

€65 B

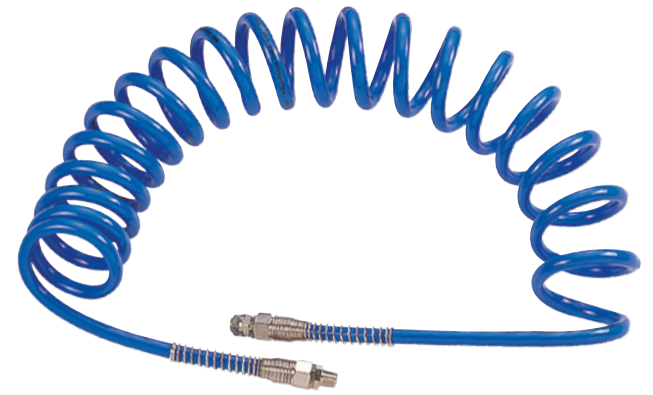

### SD2 SPIRAALVORMIG VERLENGSTUK

Polyurethaan

SD23210

10M (5mm) versie

€26 B

SD23115

15M (8mm) versie

€55 B

SD24415

15M (13mm) versie

€72 B

SD23110

10M (8mm) versie

€42 B

SD23315

15M (10mm) versie

€65 B

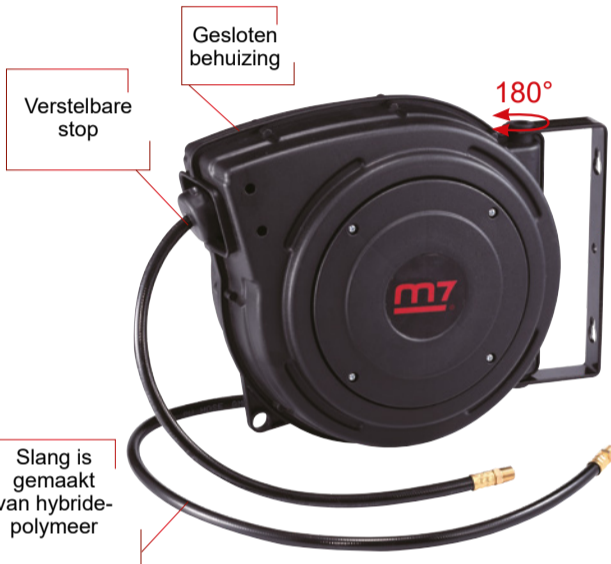

Gesloten behuizing

Verstelbare stop

180°

1/4" 15M

### SA3215A PNEUMATISCHE SLANGHASPEL

€129 D

3/8" 15M

### SA3315A PNEUMATISCHE SLANGHASPEL

€129 D



Open behuizing

Gevlochten polymeer slang

De slang is beschermd tegen slijtage dankzij de vier rollen

Verstelbare stop

3/8" 20M

### SA4320A PNEUMATISCHE SLANGHASPEL

€319 D

1/2" 20M

### SA4420A PNEUMATISCHE SLANGHASPEL

€375 D

	Max. luchtdruk	Luchtverbruik	Luchtslang	Binnen-diameter	Buiten-diameter	Slang-lengte	Luchtdruk tijdens gebruik	Max. luchtdruk	Lucht-aansluiting	Gewicht
	bar	L/min	Inch	mm	mm	M	bar	bar	inch	kg
SB201	11	39	3/8"	-	-	-	6.3	-	1/4"	0.32
SB215	11	39	3/8"	-	-	-	6.3	-	1/4"	0.32
SA3215A	-	-	-	8	12	15	6.3	20	1/4"	5
SA3315A	-	-	-	10	15	15	6.3	20	3/8"	6
SA4320A	-	-	-	10	15	20+1	6.3	20	3/8"	24
SA4420A	-	-	-	13	18	20+1	6.3	20	1/2"	29
SD23210	-	-	-	5	8	10	7	20	1/4"	0.935
SD23110	-	-	-	8	12	10	7	20	1/4"	0.5
SD23115	-	-	-	8	12	15	7	20	1/4"	1.35
SD23315	-	-	-	10	15	15	7	20	3/8"	0.65
SD24415	-	-	-	13	18	15	7	20	1/2"	0.65



Gesloten behuizing

Verstelbare stop

180°

Thermische bescherming

Voldoet aan de normen van H07RNF



### SA10\_D ELEKTRISCHE KABELHASPEL

SA1015D

15M - 1.5mm<sup>2</sup> versie

€151 D

SA1020D

20M - 1.5mm<sup>2</sup> versie

€180 D

SA1115D

15M - 2.5mm<sup>2</sup> versie

€198 D

	Kabellengte	Kabel-secctie	Aantal stroomdraden	Vermogen	Afmetingen	Gewicht
	M	mm <sup>2</sup>		V	mm	kg
SA1015D	15	1.5	3	230	350x180x325	5.8
SA1020D	20	1.5	3	230	350x180x325	5.8
SA1115D	15	2.5	3	230	350x180x325	6.8

## ELEKTRISCHE KABELHASPEL

## EXTRACTIE KLAUWEN



### SC005

SET VAN 2-ARMIGE TREKKERS - 5 DLG

- Greep voor stabilisator tangen - 17 mm
- Greep voor stuurkolom - 23 mm
- Greep voor suspensiearm - 28 mm
- Slagadapter - Lengte 184 mm
- Adapter voor ronde pneumatische beitels Ø 10,2 mm

€49 B

## MAGNETISCHE STEUN



1/2"

### SH1001

MAGNETISCHE STEUN VOOR PNEUMATISCH GEREEDSCHAP

Compatibel met de slagmoersleutels 1/2" (behalve het type mini, dat compact is)

€48 B

## VEER BALANCER



5 kg

### SP105

VEER BALANCER

Handig en compact, balanceerapparaten zijn ontworpen met een draaiknop om de spanning van de kabel gemakkelijk af te stellen. Veiligheidsophangoog zodat de kabel niet opringt.

€78 B

	Draagkracht	Kabel lengte	Type	Diameter kabel	Gewicht
	kg	m		mm	kg
SP105	3-5	1.5	Kabel	3.2	0.81



## SLAGDOPSLEUTELS

1/2" ○



### MA42006M

SET VAN 6 KORTE KRACHTDOPPEN - 6 DLG

- 13 - 17 - 19 - 21 - 22 - 24 mm

0,51 kg

€24 B

1/2" ○



### MB42011M

SET KRACHTDOPPEN 1/2" METRISCH - 11 DLG

- 10 - 11 - 13 - 17 - 19 - 22 - 24 - 27 - 29 - 30 - 32 mm

1,87 kg

€59 B

1/2" ○



### MB42011M1

SET KRACHTDOPPEN 1/2" METRISCH - 11 DLG

- 10 - 11 - 12 - 13 - 14 - 15 - 16 - 17 - 18 - 19 - 21 mm

1,29 kg

€46 B

1/2" ○



### MB43015M

SET LANGE KRACHTDOPPEN 1/2" METRISCH - 15 DLG

- 10 - 11 - 12 - 13 - 14 - 15 - 16 - 17 - 19 - 21 - 22 - 24 - 27 - 30 - 32 mm

4,26 kg

€105 B

3/4" ○

### MB62010M

SET KRACHTDOPPEN 3/4" METRISCH - 10 DLG

- 19 - 22 - 24 - 27 - 30 - 32 - 36 - 38 - 40 - 42 mm

4,90 kg

€129 B



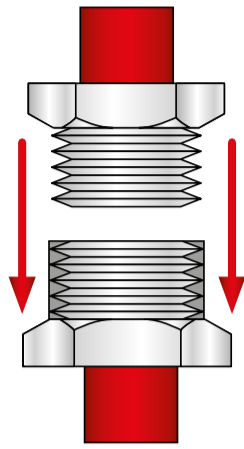

**G:** DE LETTER G BETEKENT DAT DE SCHROEFDRAAD EEN CILINDRISCHE VORM HEEFT.

De (mannelijke) schroefdraden G zijn alleen geschikt voor de (vrouwelijke) schroefdraden G.

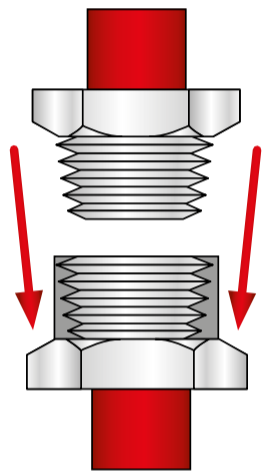

**R:** DE LETTER R BETEKENT DAT DE SCHROEFDRAAD EEN CONISCHE VORM HEEFT.

De (mannelijke) schroefdraden zijn geschikt voor de (vrouwelijke) schroefdraden R en G.

**EURO** EUROPEES PROFIEL  
GROTE DOORSTROMING  
WORDT OVER HEEL EUROPA GEBRUIKT

**ISO 6150-B** PROFIEL ISO 6150-B  
NORMALE DOORSTROMING  
WORDT IN DE BENELUX, SPANJE, FRANKRIJK,  
NORWEGEN EN ZWITSERLAND GEBRUIKT

**BRITISH** ENGELS PROFIEL  
NORMALE DOORSTROMING  
WORDT IN ENGLAND GEBRUIKT

ARTIKELNUMMER M7	AFMETING SCHROEFDRAAD OF INWENDIGE SCHROEFDRAAD	TYPE MANNELIJK (M) VROUWELIJK (F)	DOORGANG	VOOR PROFIEL	PRIJS			
<b>SNELLE VEILIGHEIDSAANSLUITINGEN</b>								
<i>Met drukvermindingsknop. Antistatisch. Bestand tegen beknelling. Hoger rendement. Licht en compact. Grote doorstroming. "Zweepslageffect" onmogelijk ISO 4414. Anti krassen... Soepele aansluiting.</i>								
	<b>SY271F</b>	<b>G 1/4"</b>		<b>F</b>	Ø 6mm	ISO 6150-B	<b>€19.20</b>	B
	<b>SY271M</b>	<b>R 1/4"</b>		<b>M</b>	Ø 6mm	ISO 6150-B	<b>€22.70</b>	B
	<b>SY372M</b>	<b>R 3/8"</b>		<b>M</b>	Ø 8mm	ISO 6150-B	<b>€29.40</b>	B
	<b>SY471F</b>	<b>G 1/2"</b>		<b>F</b>	Ø 8mm	ISO 6150-B	<b>€27.10</b>	B
<b>SNELLE VEILIGHEIDSAANSLUITINGEN</b>								
	<b>SY200FD</b>	<b>R 1/4"</b>		<b>F</b>	Ø 6mm	ISO 6150-B	<b>€11</b>	B
	<b>SY300FD</b>	<b>R 3/8"</b>		<b>F</b>	Ø 6mm	ISO 6150-B	<b>€12</b>	B
	<b>SY400FD</b>	<b>R 1/2"</b>		<b>F</b>	Ø 6mm	ISO 6150-B	<b>€12</b>	B
	<b>SY200MD</b>	<b>R 1/4"</b>		<b>M</b>	Ø 6mm	ISO 6150-B	<b>€10.30</b>	B
	<b>SY300MD</b>	<b>R 3/8"</b>		<b>M</b>	Ø 6mm	ISO 6150-B	<b>€12</b>	B
	<b>SY400MD</b>	<b>R 1/2"</b>		<b>M</b>	Ø 6mm	ISO 6150-B	<b>€12</b>	B
<b>SNELLE VEILIGHEIDSAANSLUITINGEN STANDAARD</b>								
	<b>SY1213F</b>	<b>R 1/4"</b>		<b>F</b>	Ø 7.2mm	EURO	<b>€9.10</b>	B
	<b>SY1233F</b>				Ø 6mm	ISO 6150-B	<b>€9.10</b>	B
	<b>SY1313F</b>	<b>R 3/8"</b>		<b>F</b>	Ø 7.2mm	EURO	<b>€9.60</b>	B
	<b>SY1333F</b>				Ø 6mm	ISO 6150-B	<b>€9.60</b>	B
	<b>SY1413F</b>	<b>R 1/2"</b>		<b>F</b>	Ø 7.2mm	EURO	<b>€10</b>	B
	<b>SY1433F</b>				Ø 6mm	ISO 6150-B	<b>€10</b>	B
	<b>SY0213M</b>	<b>R 1/4"</b>		<b>M</b>	Ø 7.2mm	EURO	<b>€8.70</b>	B
	<b>SY0233M</b>				Ø 6mm	ISO 6150-B	<b>€8.70</b>	B
	<b>SY0313M</b>	<b>R 3/8"</b>		<b>M</b>	Ø 7.2mm	EURO	<b>€9</b>	B
	<b>SY0333M</b>				Ø 6mm	ISO 6150-B	<b>€9.60</b>	B
	<b>SY0413M</b>	<b>R 1/2"</b>		<b>M</b>	Ø 7.2mm	EURO	<b>€10</b>	B
	<b>SY0433M</b>				Ø 6mm	ISO 6150-B	<b>€10</b>	B
	<b>SY3213H</b>	Binnen Ø Voor slang <b>8mm</b>		<b>H</b>	Ø 7.2mm	EURO	<b>€10.70</b>	B
	<b>SY3233H</b>				Ø 6mm	ISO 6150-B	<b>€10.70</b>	B
	<b>SY3313H</b>	Binnen Ø Voor slang <b>10mm</b>		<b>H</b>	Ø 7.2mm	EURO	<b>€12</b>	B
	<b>SY3333H</b>				Ø 6mm	ISO 6150-B	<b>€12</b>	B
	<b>SY3413H</b>	Binnen Ø Voor slang <b>13mm</b>		<b>H</b>	Ø 7.2mm	EURO	<b>€13</b>	B
	<b>SY3433H</b>				Ø 6mm	ISO 6150-B	<b>€13</b>	B



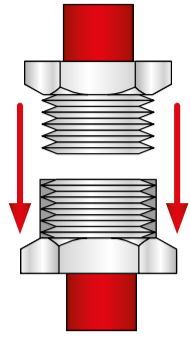

**G:** DE LETTER G BETEKENT DAT DE SCHROEFDRAAD EEN CILINDRISCHE VORM HEEFT.



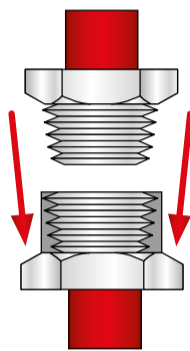

De (mannelijke)schroefdraden G zijn alleen geschikt voor de (vrouwelijke) schroefdraden G.





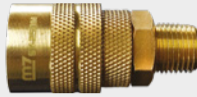

**R:** DE LETTER R BETEKENT DAT DE SCHROEFDRAAD EEN CONISCHE VORM HEEFT.

De (mannelijke) schroefdraden zijn geschikt voor de (vrouwelijke) schroefdraden R en G.



ARTIKELNUMMER M7	AFMETING SCHROEFDRAAD OF INWENDIGE SCHROEFDRAAD	TYPE MANNELIJK (M) VROUWELIJK (F)	DOORGANG	VOOR PROFIEL	PRIJS
------------------	---	-----------------------------------	----------	--------------	-------

SNELLE VEILIGHEIDSAANSLUITINGEN STANDAARD					
	<b>SY230FD</b>	<b>G 1/4"</b>	 <b>F</b>	Ø 6mm	ISO 6150-B <b>€6.50</b> B
	<b>SY250MD</b>	<b>R 1/4"</b>	 <b>M</b>	Ø 6mm	ISO 6150-B <b>€9.10</b> B

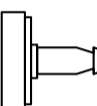
SNELLE AANSLUITINGEN EXPRESS (TYPE BRANDWEER)					
---	--	--	--	--	--

	<b>SYRP4F</b>	<b>G 1/2"</b>	 <b>F</b>	-	-	<b>€9.80</b> B
	<b>SYRP4M</b>	<b>G 1/2"</b>	 <b>M</b>	-	-	<b>€8.90</b> B
	<b>SYRP4T</b>	Binnen Ø voor slang tot <b>13mm</b> tot <b>15mm</b>	 <b>T</b>	-	-	<b>€10.50</b> B

VERKLEINEND VERLOOPSTUK					
-------------------------	--	--	--	--	--

	<b>SY32FM</b>	<b>R 3/8"</b> <b>G 1/4"</b>	 <b>M</b>  <b>F</b>	-	-	<b>€4.80</b> B
---	---------------	--------------------------------	--	---	---	----------------

Mannelijke conische draad naar vrouwelijke cilindrische schroefdraad  
Messing en vernikkeld messing  
Werkdruk: 0 tot 15 bar

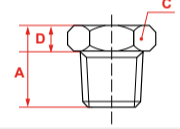

A: 17mm  
C: 17 mm  
D: 5,5 mm

**EURO** EUROPEES PROFIEL  
GROTE DOORSTROMING  
WORDT OVER HEEL EUROPA GEBRUIKT

**ISO 6150-B** PROFIEL ISO 6150-B  
NORMALE DOORSTROMING  
WORDT IN DE BENELUX, SPANJE, FRANKRIJK, NORWEGEN EN ZWITSERLAND GEBRUIKT

**BRITISH** ENGELS PROFIEL  
NORMALE DOORSTROMING  
WORDT IN ENGELAND GEBRUIKT

**GELEDE CONNECTOREN OMWENTELING 360°**

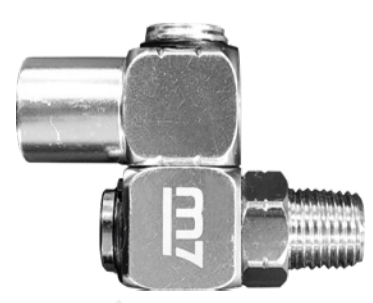





















































AFMETING SCHROEFDRAAD OF INWENDIGE SCHROEFDRAAD  
**R 1/4"**

TYPE MANNELIJK (M) VROUWELIJK (F)  
 **M**

**SY2011M**  
GELEDE CONNECTOR  
Omwenteling tot 360°  
**€15.40** B

BITTEN VOOR SNELLE AANSLUITINGEN					
----------------------------------	--	--	--	--	--

	<b>SY251F</b>	<b>G 1/4"</b>	 <b>F</b>	Ø 7.2mm GROTE DOORSTROMING	EURO Per 2 stuks <b>€7.80</b> B
	<b>SY281F</b>	<b>G 1/4"</b>	 <b>F</b>	Ø 6mm	BRITISH Per 2 stuks <b>€10</b> B
	<b>SY261M</b>	<b>R 1/4"</b>	 <b>M</b>	Ø 7.2mm GROTE DOORSTROMING	EURO Per 2 stuks <b>€7.40</b> B
	<b>SY281M</b>	<b>R 1/4"</b>	 <b>M</b>	Ø 6mm	BRITISH Per 2 stuks <b>€8.60</b> B
	<b>SY261F</b>	<b>G 1/4"</b>	 <b>F</b>	Ø 6mm	ISO 6150-B Per 2 stuks <b>€7</b> B
	<b>SY251MD</b>	<b>R 1/4"</b>	 <b>M</b>	Ø 6mm	ISO 6150-B Per 2 stuks <b>€3.50</b> B
	<b>SY351MD</b>	<b>R 3/8"</b>	 <b>M</b>	Ø 6mm	ISO 6150-B Per 2 stuks <b>€5.30</b> B
	<b>SY351F</b>	<b>G 3/8"</b>	 <b>F</b>	Ø 8mm	ISO 6150-B Per 2 stuks <b>€13.70</b> B
	<b>SY371M</b>	<b>R 3/8"</b>	 <b>M</b>	Ø 8mm	ISO 6150-B Per 2 stuks <b>€25.90</b> B
	<b>SY381M</b>	<b>R 3/8"</b>	 <b>M</b>	Ø 6mm	BRITISH Per 2 stuks <b>€11.20</b> B
	<b>SY471M</b>	<b>R 1/2"</b>	 <b>M</b>	Ø 8mm	ISO 6150-B Per 2 stuks <b>€10.60</b> B

Snelle Aansluiting	Profiel	Nippels											
		SY251F	SY261M	SY261F	SY251MD	SY351M	SY351FD	SY371MD	SY471M	SY281F	SY281M	SY381M	
		EURO	EURO	ISO 6150-B	ISO 6150-B	ISO 6150-B	ISO 6150-B	ISO 6150-B	ISO 6150-B	ISO 6150-B	BRITISH	BRITISH	BRITISH
 <b>SY271F</b>	ISO 6150-B			✓	✓	✓							
 <b>SY271M</b>	ISO 6150-B			✓	✓	✓							
 <b>SY372M</b>	ISO 6150-B						✓	✓	✓				
 <b>SY471F</b>	ISO 6150-B						✓	✓	✓				
 <b>SY200FD</b>	ISO 6150-B			✓	✓	✓							
 <b>SY300FD</b>	ISO 6150-B			✓	✓	✓							
 <b>SY400FD</b>	ISO 6150-B			✓	✓	✓							
 <b>SY200MD</b>	ISO 6150-B			✓	✓	✓							
 <b>SY300MD</b>	ISO 6150-B			✓	✓	✓							
 <b>SY400MD</b>	ISO 6150-B			✓	✓	✓							
 <b>SY1213F</b>	EURO	✓	✓										
 <b>SY1233F</b>	ISO 6150-B			✓	✓	✓							
 <b>SY1313F</b>	EURO	✓	✓										
 <b>SY1333F</b>	ISO 6150-B			✓	✓	✓							
 <b>SY1413F</b>	EURO	✓	✓										
 <b>SY1433F</b>	ISO 6150-B			✓	✓	✓							
 <b>SY0213M</b>	EURO	✓	✓										
 <b>SY0233M</b>	ISO 6150-B			✓	✓	✓							
 <b>SY0313M</b>	EURO	✓	✓										
 <b>SY0333M</b>	ISO 6150-B			✓	✓	✓							
 <b>SY0413M</b>	EURO	✓	✓										
 <b>SY0433M</b>	ISO 6150-B			✓	✓	✓							
 <b>SY3213H</b>	EURO	✓	✓										
 <b>SY3233H</b>	ISO 6150-B			✓	✓	✓							
 <b>SY3313H</b>	EURO	✓	✓										
 <b>SY3333H</b>	ISO 6150-B			✓	✓	✓							
 <b>SY3413H</b>	EURO	✓	✓										
 <b>SY3433H</b>	ISO 6150-B			✓	✓	✓							
 <b>SY230FD</b>	ISO 6150-B			✓	✓	✓							
 <b>SY250MD</b>	ISO 6150-B			✓	✓	✓							



# FOCUS

**Wij concentreren ons op de  
essentie: compacte, lichte en krachtige  
gereedschappen.**

Het gaat niet om ons.

Het draait allemaal om u en uw behoeften.

Pneumatische en elektrische gereedschappen  
die het werk efficiënt doen, de fysieke belasting  
verminderen, aanpasbaar zijn en comfort bieden.





+32 2 520 57 37  
kingtonyeurope.com  
service-clients@kingtony.eu



catalog.mightyseven.eu

Aanbieding geldig t/m 31/12/2023 - Foto's niet contractueel - Prijzen in euro's excl. BTW  
KING TONY Europe SAS met een kapitaal van 7 350 000 € - Siren 424 737 138 - FR 26 424 737 138  
KING TONY behoudt zich het recht voor om referenties zonder voorafgaande kennisgeving te wijzigen of te verwijderen.



DEEE tax  
Eco-participatie in verband met de recycling van batterijen. Deze financiële bijdrage wordt volledig betaald aan een erkende eco-organisatie om de recycling van deze producten te financieren. KING TONY Benelux is lid van BEBAT, die batterijen verzamelt en recycleert. Belasting van toepassing in België.